



**NOVINKY**  
EDICE 1/2024 CZK

KATALOG

## OBSAH

Aktuální příplatky .....	3
NOVÁ BARVA PŘÍRODNÍ DUB .....	3
NOVÉ BARVY SILKWOOD .....	3
HARMONY K DISPOZICI NOVÉ MODELKY SE SKRYTOU ZÁRUBNÍ .....	4
MODELKY MODO, VERI, EGRO NOVĚ K DISPOZICI V SYSTÉMU REVES .....	4
VŽDY TRENDY .....	5
interiérové dveře INTERSOLID II NYNÍ DOSTUPNÉ V BEZFALCOVÉM PROVEDENÍ .....	5
PAKET REG-GO PRO STABILIZACI POLOHY SKRYTÝCH KŘÍDEL HARMONY .....	6
PANTY, ZÁMKY A DOPLŇKY VE ZLATÉ BARVĚ .....	6
interiérové dveře SLIM UNI MAT PLUS, LAMISTONE CPL, SILKSTONE .....	7
interiérové dveře SALEA LAMISTONE CPL, SILKSTONE .....	9
interiérové dveře ADORE UNI MAT PLUS .....	11
interiérové dveře PRINCESTONE STŘÍKANÉ .....	13
interiérové dveře KINGSTONE SILKWOOD .....	15
POUZDRO SYNTESIS LINE .....	17
technické dveře AKUSTIK 32dB .....	19
technické dveře KŘÍDLO AKUSTIK 32 dB mechanická třída III DO KOVOVÉ ZÁRUBNĚ .....	21
zárubeň NASTAVITELNÁ A PEVNÁ KOVOVÁ PRO DVEŘE AKUSTIK 32 dB mechanická třída III .....	21
SAMOSTATNÁ KLIKA COPPER .....	22
interiérové dveře HARMONY MIRROR .....	23
interiérové dveře GALIO dvoukřídlé .....	25
interiérové dveře GALIO světlík .....	27
interiérové dveře SAMOS LAMISTONE CPL, SILKSTONE .....	29
interiérové dveře UNITO UNI MAT PLUS .....	31
interiérové dveře ZENN LAMISTONE CPL .....	33
interiérové dveře MAESTO UNI MAT PLUS .....	35
technické dveře AKUSTIK 42 dB .....	37
zárubeň nastavitelná AQUA DIN .....	39
zárubeň nastavitelná AQUA DIN DUO .....	40
interiérové dveře TEO DÝHOVANÉ .....	41
interiérové dveře MODESTO STŘÍKANÉ .....	43
interiérové dveře ARIA UNI MAT PLUS .....	45
interiérové dveře ESTO UNI MAT PLUS, LAMISTONE CPL, SILKSTONE .....	47
interiérové dveře HARMONY INVEST ULTRA .....	49
barevné provedení - vnitřních dveří .....	51

## AKTUÁLNÍ PŘÍPLATKY



### Příplatky ke křídílům:

- výplň z děrované dřevotřísky
- výplň z plné dřevotřísky

tyto ceny platí do 31.3.2024



### Změna hrany

na černou barvu, falcový systém, DUO, REVES (neplatí pro ABS hrany)  
**bez příplatku**

## NOVÁ BARVA PŘÍRODNÍ DUB



Barvy povrchu **LAMISTONE CPL** a **laminované CPL**  
byly rozšířeny o novou barvu **přírodní dub**.

- **234** (LAMISTONE CPL) - u modelu **IMPULS** a u technických dveřích
- **834, 934, 734** (LAMINOVANÉ CPL) - u modelu **DECO** a u technických dveřích

## NOVÉ BARVY SILKWOOD

Kvůli neustále rostoucímu zájmu o barvy **SILKWOOD**  
rozšiřujeme tuto skupinu barev o 5 nových - **matná šedá RAL7047, šedá (RAL 7038)**  
**matná indigo (RAL 5011), béžová (NCSs2005-Y50R) a matná sage (NCS S 4010-G50Y)**

SILKWOOD

452 matná šedá RAL7047



456 šedá RAL7038



455 béžová (NCSs2005-Y50R)



454 matná sage (NCS S 4010-G50Y)



453 matná indigo (RAL 5011)



## HARMONY K DISPOZICI NOVÉ MODELY SE SKRYTOU ZÁRUBNÍ



Nové **verze dveří** k dispozici pro **SYSTÉM HARMONY**.

Skryté dveře HARMONY jsou nyní dostupné pro následující modely:

**ESTATO A01, ESPINA W01, ESTATO LUX A01, CREATO A01, ZENN A01.**



Platí pro standardní výškové modely.

Volitelně je možné vyrobít dveře o 50 mm nebo 55 mm nižší (neplatí pro model ZENN).

## MODELY MODO, VERI, EGRO NOVĚ K DISPOZICI V SYSTÉMU REVES

Nově jsou modely dveří **MODO, VERI, EGRO** ve všech provedeních k dispozici také v systému REVES.





## VŽDY TRENDY: DVEŘE STŘÍKANÉ V NEJMODERNĚJŠÍCH BARVÁCH

Jako společnost, která neustále sleduje nejnovější trendy, máme radost, že barva **PANTONE Peach Fuzz**, kterou naleznete v nabídce barev pro stříkané dveře od listopadu 2023, byla vybrána jako barva roku 2024.

Doporučujeme naše stříkané dveře **FORD, CAMBIO, SIMPLE, SUBITO, SUBLIME, TIARA, ESTATO, PALAZZO, VERTIGO, MILANO, MODERN, MODENA, MODESTO** v barvě **NCS s 0530-Y60R**.



BARVA  
ROKU  
**2024**

**PEACH  
FUZZ**

## INTERSOLID II NYNÍ DOSTUPNÉ V BEZFALCOVÉM PROVEDENÍ



Model interiérových dveří **INTERSOLID II** je nyní k dispozici v **bezfalcovém systému**.



## PAKET REG-GO PRO STABILIZACI POLOHY SKRYTÝCH KŘÍDEL HARMONY

Pro stabilizaci uložení křídel Harmony v podkladu určeném k lepení tapet, omítek, zrcadel a dalších možností úprav pro křídla Harmony.

### OBSAH BALENÍ

- Stabilizační tyč – 2 kusy – montovaná do dveřního křídla ze strany zámku a pantu
- Dřevěná konstrukční lišta 120 mm široká na straně zámku a na straně pantů

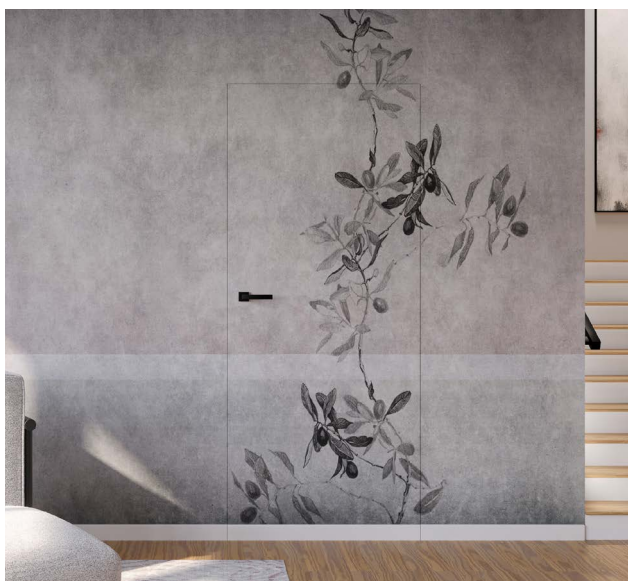

### příplatek k ceně skrytých dveří HARMONY

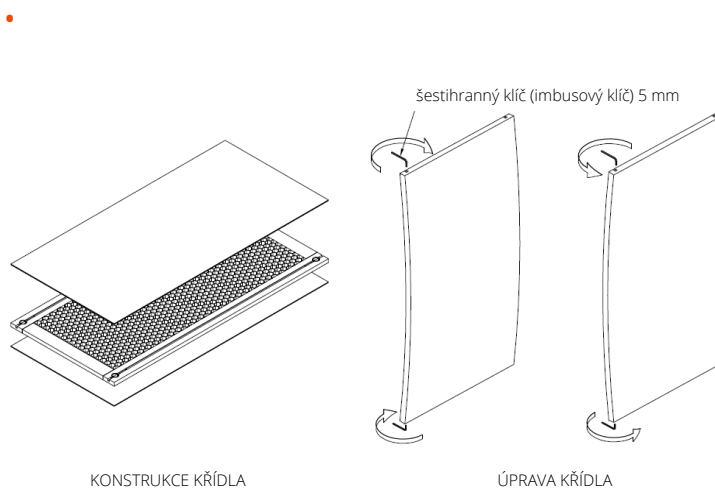

## PANTY, ZÁMKY A DOPLŇKY VE ZLATÉ BARVĚ



### BEZFALCOVÝ SYSTÉM

- Příplatek za změnu barvy zámku DUO na lesklou zlatou (1 ks)
- Příplatek za změnu barvy pantu DUO chrom satén na metalickou zlatou (1 ks)

### HARMONY SKRYTÝ SYSTÉM

- Příplatek za změnu barvy pantu HARMONY z chrom satén na zlatou (1 ks)
- HARMONY třetí skrytý pant, zlatý (1 ks)

### SYSTÉM REVES

- Příplatek za změnu barvy skrytého pantu TE 240 na zlatou (1 ks)
- Třetí skrytý pant TE 240, lesklý zlatý (1 ks)

### FALCOVÝ SYSTÉM

- Příplatek za změnu barvy pantu typu T na lesklou zlatou (1 ks)
- Příplatek za další pant typu T v lesklé zlaté barvě (1 ks)
- Třetí pant typu T, lesklý zlatý (1 ks)

### HLINÍKOVÉ DOPLŇKY

Hliníkové dekorativní prvky 10 mm, 25 mm v matné zlaté barvě (Sonata W9, W10; Maesto)

bez příplatku

v případě falcovaného systému doporučujeme použít černý nebo bílý zámek

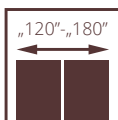
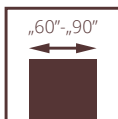
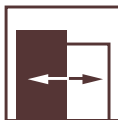

pro křídla  
s ventilačním  
seřiznutím



dveře SLIM, verze V3SA, SYSTÉM DIN nastavitelná zárubeň

# SLIM

od •

**NOVÝ  
MODEL**

- **pevná konstrukce** z dřevěného rámu (vrstvené dřevo lepené)
- **svislé rámy** tloušťka 40 mm (vrstvené dřevo lepené)
- **vodorovné rámy** tloušťka 35 mm (vrstvené dřevo lepené)
- **MDF panely**, tloušťka 25 mm a výška 260 mm, provedení s povrchem UNI MAT PLUS; SILKSTONE nebo LAMISTONE



SLIM dveře, verze V3SS, DIN nastavitelná zárubeň



**VERZE**      **V03**                      **V3S5**                      **V3S1**                      **V3S2**                      **V3S3**                      **V3S4**                      **V3SA**

## BAREVNÉ PŘÍKRYTÍ



## ZÁRUBNĚ

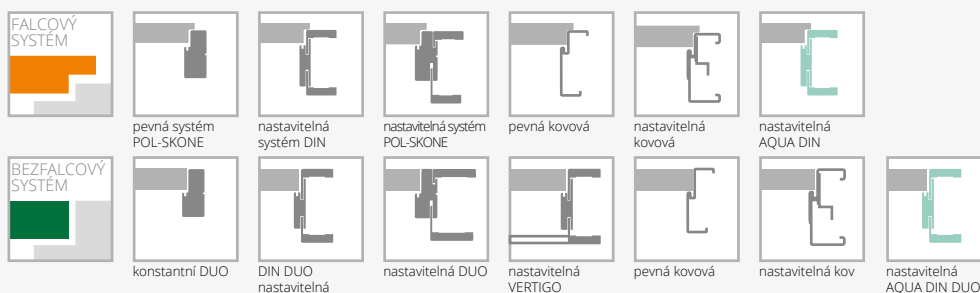

## VYBAVENÍ

STANDARD	DOPLŇKOVÉ (za příplatek)
svíslé obklady, tloušťka 40 mm, vyrobené z vrstveného dřeva	rozměr „100“
35 mm silné vodorovné obklady vyrobené z lepeného vrstveného dřeva	třetí pant v křídle:
MDF panely o tloušťce 25 mm a výšce 260 mm	vnitřní DUO pro šířku „60“-„80“
jednobodový zadlabací zámek, rozteč 72 mm, s WK, WB, WC klíč nebo magnetický zadlabací zámek s klíčem (rozteč 90 mm), cylindrický zámek (rozteč 85 mm) nebo koupelnový zámek (rozteč WC)	ventilační seříznutí
panty: typ Z pro zárubeň systému DIN, typ D pro dřevěnou zárubeň, typ O - pro kovovou zárubeň nebo bezfalcový skrytý pant DUO satén nikl („60“-„80“- 2 ks; „90“- 3 ks)	rekuperační seříznutí (pouze standardní výšky)
barva 644 černá	VSG 22.1 vrstvené sklo, černé (platí pro 1 sklo)
falcový systém - stříbrné panty; černý zámek	
bezfalcový systém - panty a zámek v černé barvě	
barva 642 bílá; super bílá 213	
falcový systém - stříbrné panty; bílý zámek	
bezfalcový systém - bílé panty a zámek	
matné bílé nebo matné hnědé sklo, tloušťka 4mm, verze V3S1; V3S2; V3S3; V3S4; V3S5; V3SA	
verze V03; V3S1; V3S2; V3S3; V3S4; V3SA - panel o tloušťce 4mm v barvě dveřního křídla	
není možné použít dveřní zavírač	
není možné použít padací těsnění	



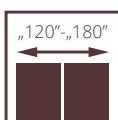
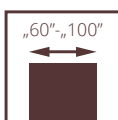
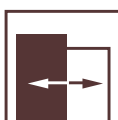

Dveře SALEA, verze VD10, nastavitelná zárubeň SYSTÉM DIN

# SALEA

od •

**NOVÝ  
MODEL**

- **pevná rámová konstrukce**
- **barevné provedení** LAMISTONE CPL, SILKSTONE
- **ALU dekorativní prvky** o šířce 25 mm a 10 mm v barvách matná černá, matný chrom, matná měď a matná zlatá



hliníkové dekorativní prvky na povrchu křídla v matné měděné barvě



hliníkové dekorativní prvky na povrchu křídla v matné černé barvě



Dveře SALEA verze VD9, nastavitelná zárubeň SYSTÉM DIN



**VERZE** **VD9** **VD10** **VD11**  
LAMISTONE, SILKSTONE

### BAREVNÉ PŘÍKROVY



### ZÁRUBNĚ

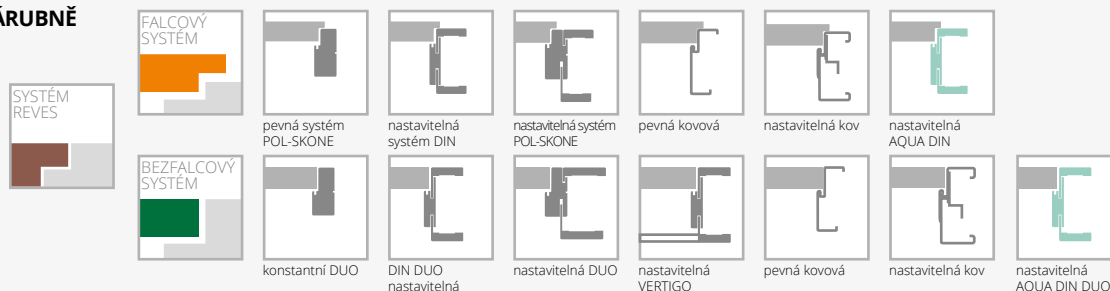

### VÝBAVENÍ

STANDARD	rekuperační seříznutí	bez příplatku
jednobodový zámeček, rozteč 72 mm (falcový systém) nebo magnetický (bezfalcový systém), zapuštěný, uzamykatelný na klíč (rozteč 90 mm), cylindrický (rozteč 85 mm) nebo koupelnový zámeček (rozteč 90 mm)	třetí pant v křídle: typ T pro šířku „60“-„80“ typ C pro šířku „60“-„80“ typ K pro šířku „60“-„80“ typ M pro šířku „60“-„80“ vnitřní DUO pro šířku „60“-„70“	
panty: typ Z pro zárubeň systému DIN, typ D pro dřevěnou zárubeň, typ O - pro kovovou zárubeň nebo bezfalcový skrytý pant DUO satén nikel („60“-„80“- 2 ks; „90“- 3 ks)	výztuha pro zavírač dveří	
v případě dveřního křídla se zavíračem a DIN nebo rámem kovové, panty typu T by měly být použity v množství „60“-„80“ - 3 ks, „90“-„110“ - 4 ks (náhrada standardních pantů s typ T za příplatek)	<b>standard PL norma:</b> dveře nižší o 50 mm 1970 mm, dva panty (falcový systém)	bez příplatku
hliníkové dekorativní prvky šíře 25 mm a 10 mm v provedení matný chrom, matná černá, matná měď, matná zlatá	dveře vyšší o 50 mm nebo 100 mm (třetí pant za příplatek)	
<b>DOPLŇKOVÉ (za příplatek)</b>	dveře vyšší o 150 mm nebo 200 mm (třetí pant za příplatek)	
rozměr „100“	ventilační seříznutí	
systém REVES (reverzní)	hliníkové lemování (bezfalcový systém)	
	ochrana spodní části křídla proti nadměrné vlhkosti pomocí ABS hran (neplatí pro křídla s ventilačním seříznutím)	

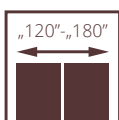
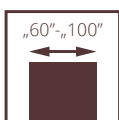

Dveře ADORE, verze V01, nastavitelná zárubeň SYSTÉM DIN

# ADORE

od •

NOVÝ  
MODEL

- **pevná konstrukce - dřevěný rám**
- odolná výplň z **děrované dřevotřísky**
- dekorativní nebo ploché lišty s povrchovou úpravou UNI MAT PLUS
- bohaté barevné provedení v povrchu UNI MAT PLUS vyznačující se **hedvábným povrchem a speciální povrchovou úpravou odolnou proti otiskům prstů**



ozdobná lišta



Dveře ADORE, verze V01, nastavitelná zárubeň SYSTÉM DIN



VERZE **V01** **V1SD** **V02** **V2SD**

## BAREVNÉ PŘÍKROTKY

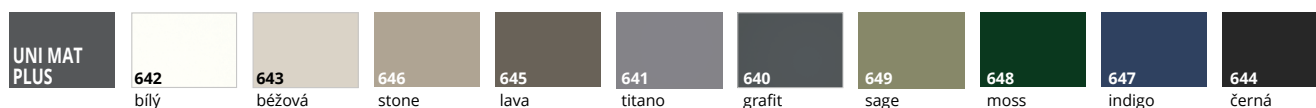

## ZÁRUBNĚ

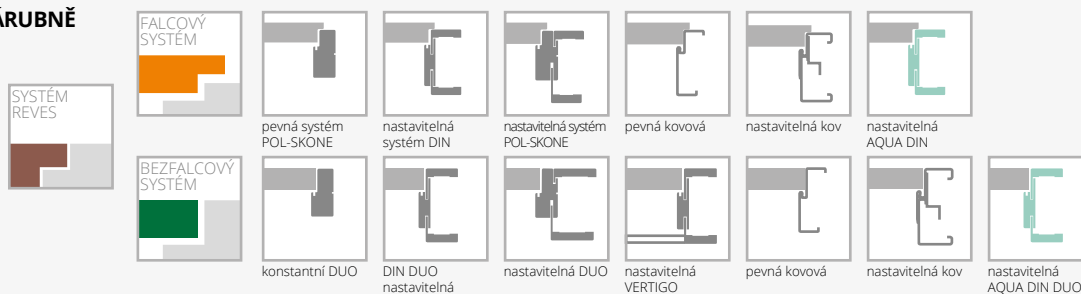

## VYBAVENÍ

STANDARD	DOPLŇKOVÉ (za příplatek)
ozdobné prvky šířky 35 mm v barvě dveřního křídla	rozměr „100“
<b>FALCOVÝ SYSTÉM</b> jednobodový zámek zadlabací, rozteč 72 mm, klíčový (WK), cylindrický (WB), nebo koupelnový (WC), stříbrná barva panty: typ T, stříbrná barva („60“-„80“ – 2 ks, „90“ – 3 ks) typ C – pro dřevěnou zárubeň	změna barvy pantu typu T na černou
<b>BEZFALCOVÝ SYSTÉM</b> magnetický zadlabací, na klíč (WK) - (rozteč 90 mm), pro koupelnový zámek (WC) - rozteč 90 mm; pro vložku (WB) - rozteč 85 mm – stříbrná barva, skryté bezfalcové panty - barva satén nikel („60“-„80“ – 2 ks, „90“ – 3 ks)	změna barvy zámku na stříbrnou, bílou (bezfalcový systém) <span style="float: right;">bez příplatku</span>
<b>SYSTÉM REVES</b> magnetický zadlabací zámek (chrom - satén), na klíč (WK), pro koupelnový zámek (WC) - rozteč 90 mm; pro vložku (WB) - rozteč 85 mm. Skryté panty TE, barva chrom-satén („60“-„80“ – 2 ks, „90“-„100“ – 3 ks) díky dekoraci ve dveřním křídle je z rozsahu nastavení ZW4 možné otevřít dveřní křídlo do maximálního úhlu 80 stupňů.	třetí pant v křídle: typ T pro šířku „60“-„80“ vnitřní DUO pro šířku „60“-„80“
<b>SYSTÉM HARMONY</b> díky dekoraci ve dveřním křídle je možné od tloušťky stěny 135 mm otevřít dveřní křídlo do úhlu maximálně 80 stupňů.	výměna standardního pantu DUO za bílý nebo černý (1 ks) výměna standardního pantu DUO za zlatou metalickou barvu (1 ks) nahrazení standardní barvy zámku lesklou zlatou změna barvy pantu TE matný chrom na černou RAL9005 nebo bílou RAL (9016) (až 1 ks) příplatek za změnu barvy skrytého pantu TE 240 z matného chromu na zlatou (1ks) ochrana spodní části křídla proti nadměrné vlhkosti pomocí ABS hran (neplatí pro křídla s ventilačním seříznutím) ventilační seříznutí



# PRINCESTONE

od •

**NOVÝ  
MODEL**

- **dřevěný rám** (vrstvené dřevo lepené) s dekorativním profilem v místě spojení
- rám je obložený HDF deskami o tloušťce 3,5 mm
- tloušťka dekorativního panelu je 22 mm
- **křídlo je opatřeno 3-vrstvým nátěrovým systémem**, zajišťující vysokou trvanlivost a odolnost stříkaných povrchů



dekorativní panel, tloušťka 22 mm



Dveře PRINCESTONE, verze V02, nastavitelná zárubeň SYSTÉM DIN

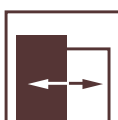
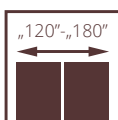
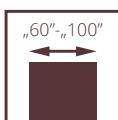

pro křídla s  
ventilačním  
seřiznutím



Dveře PRINCESTONE, verze V05, nastavitelná zárubeň SYSTÉM DIN



**VERZE**                      **V08**                      **V05**                      **V02**

bílá	•	•	•
matná šedá, matná béžová	•	•	•
černá, matná sage	•	•	•

**BAREVNÉ PROVEDENÍ**

<b>STŘÍKANÉ</b>	<b>001</b> bílá (RAL 9003)	<b>0M5</b> matná šedivá RAL7047	<b>0M6</b> matná béžová (NCS S 2005 Y50R)	<b>002</b> černá RAL9005	<b>0M7</b> matná sage (NCS S 4010-G50Y)

**ZÁRUBNĚ**

**SYSTÉM REVES**

**FALCOVÝ SYSTÉM**

- pevný systém POL-SKONE
- nastavitelná systém DIN
- nastavitelná AQUA DIN

**BEZFALCOVÝ SYSTÉM**

- konstantní DUO
- DIN DUO nastavitelná
- nastavitelná VERTIGO
- nastavitelná AQUA DIN DUO

**VYBAVENÍ**

<b>STANDARD</b>	výměna standardního pantu DUO za zlatou metalickou barvu (1 ks)	•
FALCOVÝ SYSTÉM	nahrazení standardní bary zámku lesklou zlatou	•
jednobodový zámek, rozteč 72 mm, zadlabací, klíčový, cylindrický nebo koupelnový	změna barvy pantu TE matný chrom na černou RAL9005 nebo bílou RAL9016 (1 ks)	•
panty: typ K – pro rám systému DIN, typ C – pro rám dřevěný	příplatek za změnu barvy skrytého pantu TE 240 z matného chromu na zlatou (1ks)	•
BEZFALCOVÝ SYSTÉM	ochrana spodní části křídla proti nadměrné vlhkosti pomocí ABS hran (neplatí pro křídla s ventilačním seříznutím)	•
magnetický zámek, zadlabací, ovládaný klíčem (WK) - rozteč 90 mm, pro koupelnový zámek (WC) - rozteč 90 mm; pro vložku (WB) - rozteč 85 mm – černá	ventilační seříznutí	•
bezfalcové skryté panty - černá barva („60“-„80“ - 2 ks, „90“ - 3 ks)	<b>standard PL norma:</b> dveře nižší o 50 mm 1970 mm, dva panty (falcový systém) <span style="float: right;">bez příplatku</span>	•
SYSTÉM REVES	dveře vyšší o 50 mm nebo 100 mm (vyžaduje třetí pant za příplatek)	•
magnetický zadlabací zámek (chrom - satén), na klíč (WK), pro koupelnový zámek (WC) - rozteč 90 mm; pro vložku (WB) - rozteč 85 mm, skryté panty TE, barva chrom-satén („60“-„80“ - 2 ks, „90“ - 3 ks)	dveře vyšší o 150 mm nebo 200 mm (vyžaduje třetí pant za příplatek)	•
<b>DOPLŇKOVÉ (za příplatek)</b>		
rozměr „100“		
systém REVES (reverzní)		
rekuperační seříznutí	bez příplatku	
třetí pant v křídle:		
typ C pro šířku „60“-„80“	•	
typ K pro šířky „60“-„80“	•	
skrytý DUO pro šířky „60“-„80“	•	
výměna standardního pantu DUO za bílý nebo černý (1 ks)	•	

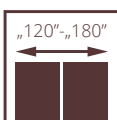
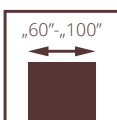

pro křídla s  
ventilačním  
seříznutím



Dveře KINGSTONE, verze V08, nastavitelná zárubeň SYSTÉM DIN

# KINGSTONE

od •

NOVÝ  
MODEL

- **dřevěný rám** (vrstvené dřevo lepené) s dekorativním profilem **a pevnou konstrukcí**
- **rám** je obložený dvěma HDF deskami o tloušťce 3 mm **potážený přírodní dubovou dýhou**, povrchově upraveno nátěrem SILKWOOD
- **panel s prolisy**, tloušťka panelu je 22 mm **potážený přírodní dubovou dýhou**, povrchově upraveno nátěrem SILKWOOD



dekorativní panel, tloušťka 22 mm



Dveře KINGSTONE, verze V08, nastavitelná zárubeň SYSTÉM DIN nastavitelná



**VERZE**      **V08**                      **V05**                      **V02**

**BAREVNÉ PROVEDENÍ**



**ZÁRUBNĚ**

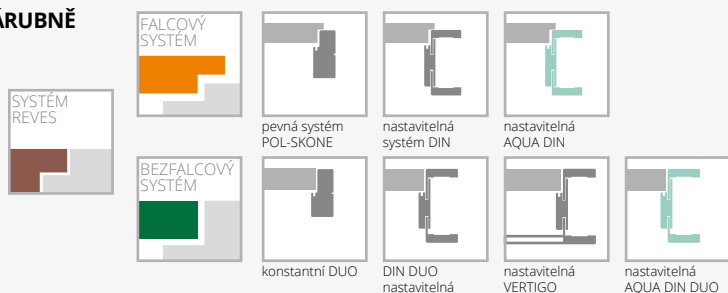

**VYBAVENÍ**

<b>STANDARD</b>	
FALCOVÝ SYSTÉM jednobodový zámek, rozteč 72 mm, zadlabací, klíčový, cylindrický nebo koupelnový panty: typ K - pro rám systému DIN, typ C - pro rám dřevěný	výměna standardního pantu DUO za bílý nebo černý (1 ks) • výměna standardního pantu DUO za zlatou metalickou barvu (1 ks) •
BEZFALCOVÝ SYSTÉM magnetický zadlabací zámek, ovládaný klíčem (WK) - rozteč 90 mm, pro koupelnový zámek (WC) - rozteč 90 mm; pro vložku (WB) - rozteč 85 mm - černá bezfalcové skryté panty - černá barva („60“-„80“ - 2 ks, „90“ - 3 ks)	nahrazení standardní barvy zámku lesklou zlatou • změna barvy pantu TE matný chrom na černou RAL9005 nebo bílou RAL9016 (až 1 ks) • příplatek za změnu barvy skrytého pantu TE 240 z matného chromu na zlatou (1ks) •
SYSTÉM REVES magnetický zadlabací zámek (chrom - satén), na klíč (WK), pro koupelnový zámek (WC) - rozteč 90 mm; pro vložku (WB) - rozteč 85 mm, skryté panty TE, barva chrom-satén („60“-„80“ - 2 ks, „90“ - 3 ks)	ochrana spodní části křídla proti nadměrné vlhkosti pomocí ABS hran (neplatí pro křídla s ventilačním seříznutím) • ventilační seříznutí •
<b>DOPLŇKOVÉ (za příplatek)</b> rozměr „100“	standard PL norma: dveře nižší o 50 mm 1970 mm, dva panty (falcový systém) bez příplatku
systém REVES (reverzní)	dveře vyšší o 50 mm nebo 100 mm (vyžaduje třetí pant za příplatek) •
rekuperační seříznutí	dveře vyšší o 150 mm nebo 200 mm (vyžaduje třetí pant za příplatek) •
třetí pant v křídle: typ C pro šířku „60“-„80“ • typ K pro šířky „60“-„80“ • skrytý DUO pro šířky „60“-„80“ •	



# Bezobložkové pouzdro pro posuvné dveře

Pouzdro Syntesis Line je navržené tak, aby dokonale respektovalo čisté linie.

ECLISSE Syntesis Line je pouzdro určené pro posuvné dveře, které jsou zcela skryté ve stěně a nevyžadují použití krycích lišt. Díky této konstrukci je pouzdro zcela integrováno ve stěně. Výsledkem je moderní design využívající nejnovější technologie.



# Řešení s dokonale moderním charakterem

Ideální pro minimalistická prostředí a pro byty s moderním designem.

Odstraněním obložky získáte více volnosti, protože dveře splynou se stěnou. Díky úplné integraci pouzdra se stěnou vytváří pouzdro Syntesis Line efekt neviditelných posuvných dveří.



# Zmizení je umění

Bezobložkové provedení umožňuje diskrétní instalaci dveřního panelu. Použitím stejné barvy stěny a dveřního křídla vytvoříme jedinečné splynutí, které podpoří barevné schéma místnosti.

Dveře se stávají takřka neviditelnými, nepřitahují pozornost a nejsou výrazným prvkem interiéru.



## ECLISSE SYNTESIS® LINE

PRO SÁDROKARTONOVÉ DESKY

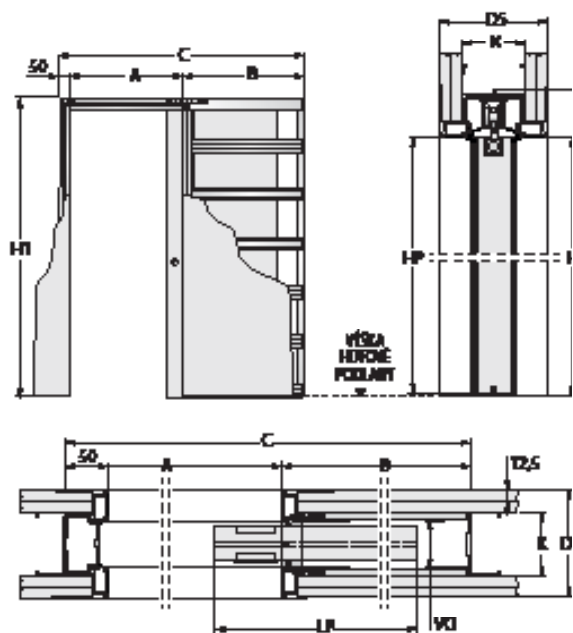

## ECLISSE SYNTESIS® LINE DVOJITÁ

PRO SÁDROKARTONOVÉ DESKY

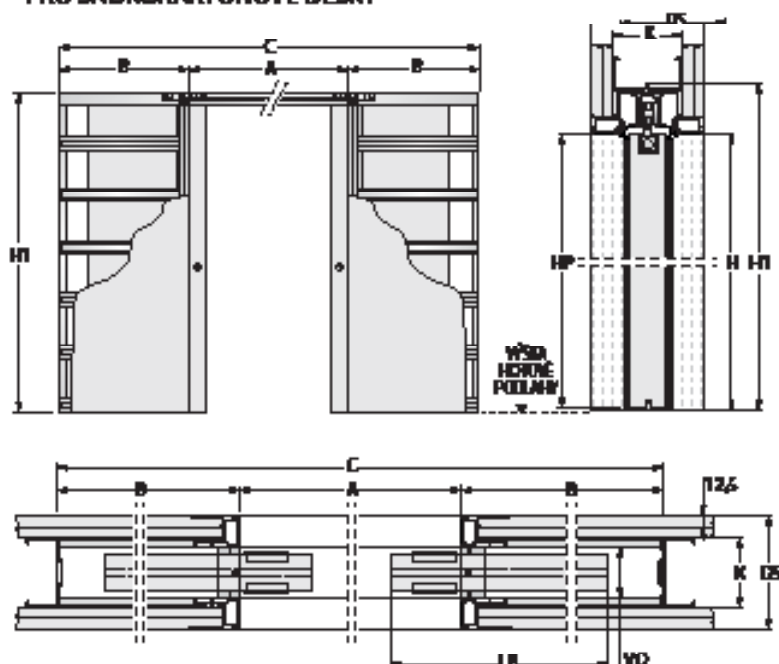

### ROZMĚR POUZDRA PRO JEDNOKŘÍDLE DVEŘE

ŠÍŘKA DVEŘÍ	ROZMĚRY PRŮCHODU A X H	B	VNĚJŠÍ ROZMĚRY C x H1	ROZMĚRY KŘÍDLA	
				LP	HP
„60“	600 x 2048	750	1400 x 2108	625	2040
„70“	700 x 2048	850	1600 x 2108	725	2040
„80“	800 x 2048	950	1800 x 2108	825	2040
„90“	900 x 2048	1050	2000 x 2108	925	2040
„100“	1000 x 2048	1150	2200 x 2108	1025	2040

### ROZMĚR POUZDRA PRO DVOUKŘÍDLE DVEŘE

ŠÍŘKA DVEŘÍ	ROZMĚRY PRŮCHODU A X H	B	VNĚJŠÍ ROZMĚRY C x H1	ROZMĚRY KŘÍDLA	
				LP	HP
„60“+ „60“	1200 x 2048	750	2700 x 2108	625	2040
„70“+ „70“	1400 x 2048	850	3100 x 2108	725	2040
„80“+ „80“	1600 x 2048	950	3500 x 2108	825	2040
„90“+ „90“	1800 x 2048	1050	3900 x 2108	925	2040
„100“+ „100“	2000 x 2048	1150	4300 x 2108	1025	2040

TLOUŠŤKA STĚNY = <b>DS</b>	VNITŘNÍ ROZMĚRY = <b>VS</b>	PROFILY = <b>K</b>
100	54	75 jednosádrokarton

**POUZDRO ECLISSE SYNTESIS LINE URČENÁ PRO PLOCHÉ DVEŘE (NEVZTAHUJE SE NA SKLENĚNÉ DVEŘE)**

**PŘÍPLATEK ZA PŘIZPŮBOENÍ KŘÍDLA NA V SYNTESIS LINE K CENĚ KŘÍDLA •**

#### POUZDRO SYNTESIS LINE

- jednoupouzdrové provedení sádrokartonové tl 100 mm, H=2048mm, rozměr „60“-„80“
- jednoupouzdrové provedení sádrokartonové tl 100 mm, H=2048mm, rozměr „90“-„100“
- dvoupouzdrové, sádrokartonové provedení tl 100mm, H=2048mm, rozměr „60“-„60“ - „80“-„80“
- dvoupouzdrové, sádrokartonové provedení tl 100mm, H=2048mm, rozměr „90“-„90“ - „100“-„100“

#### LEGENDA

- |  |  |
|--|--|
| <b>A</b> - Rozměr průchodu             | <b>LP</b> - Šířka křídla                                     |
| <b>B</b> - Rozměr pouzdrového prostoru | <b>HP</b> - Výška křídla                                     |
| <b>C</b> - Celková šířka pouzdra       | <b>DS</b> - Celková tloušťka pouzdra se sádrokartonem 100 mm |
| <b>H</b> - Světla výška                | <b>VO</b> - Vnitřní prostor 54 mm                            |
| <b>H1</b> - Celková výška pouzdra      | <b>K</b> - Sádrokartonové profily 75 mm                      |

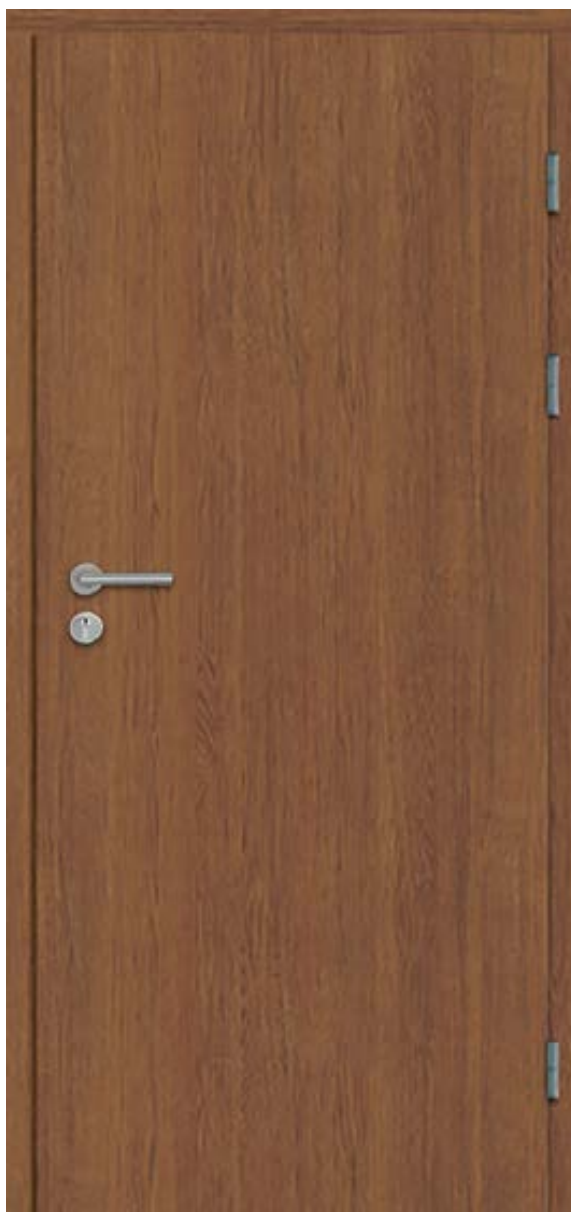
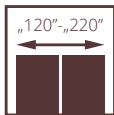
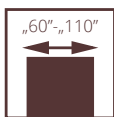

# AKUSTIK 32dB

III. třída mechanické odolnosti

od •

NOVÝ  
MODEL

- zvuková neprozněčnost  
jednokřídlé: třída  $D_1 - 30$ ,  $D_2 - 25$ , třída  $R_w=32$  dB  
dvoukřídlé: třída  $D_1 - 25$ ,  $D_2 - 25$ , třída  $R_w=27$  dB
- třída mechanické odolnosti 3  
podle normy PN-EN 1192:2001
- technické posouzení  
ITB-KOT-2018/0407 vydání 2

Dveře AKUSTIK 32 dB mechanická odolnost třídy III, pevná dřevěná zárubeň



Dveře AKUSTIK 32dB mechanická odolnost třídy III, jednokřídlé, nastavitelná dřevěná zárubeň

**DVEŘE AKUSTIK 32 DB,  
MECH. ODOLNOST TŘÍDA III,  
DŘEVĚNÁ ZÁRUBEŇ**



VERZE	plné	prosklené	plné/plné	prosklené/prosklené	plné/prosklené
LAMINOVANÝ CPL 0,2 mm	•	•	•	•	•
UNI MAT PLUS	•	•	•	•	•
LAMISTONE	•	•	•	•	•
SILKSTONE	•	•	•	•	•
SILKSTONE CPL 0,5 mm	•	•	•	•	•
STŘÍKANÉ - bílá	•	•	•	•	•
STŘÍKANÉ - šedá, béžová	•	•	•	•	•
LAKOVANÁ - černá, sage	•	•	•	•	•
DÝHOVANÁ SKUPINA A	•	•	•	•	•
DÝHOVANÁ SKUPINA B	•	•	•	•	•
DÝHOVANÁ SKUPINA C, D	•	•	•	•	•

**PŘÍPLATKY ZA NESTANDARDNÍ ROZMĚRY**

	standardní šířka	nestandardní šířka „100“	nestandardní šířka „110“
standardní výška	•	příplatek •*	příplatek •*
nestandardní výška až 2200 mm	přípl. •*	příplatek •*	příplatek •*
nestandardní výška až 2300 mm	přípl. •*	příplatek •*	příplatek •*
nestandardní výška až 2400 mm	přípl. •*	příplatek •*	příplatek •*
nestandardní výška až 2500 mm	přípl. •*	příplatek •*	příplatek •*

**VOLITELNĚ PROSLENÉ VERZE**

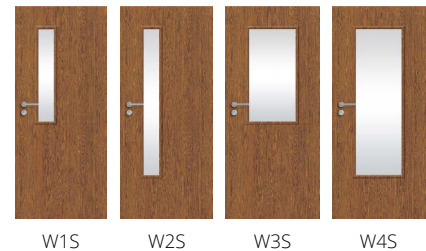

příplatek k základní barvě bílá RAL9003 dle barevných skupin RAL, NCS

Skupina I	Skupina II	Skupina III	Skupina IV	Skupina V
•	•	•	•	•

**ROZMĚRY DVEŘÍ**

**Pevná dřevěná nebo nastavitelná zárubeň:**

falcový systém:

Jednokřídlé: max. šířka „110“ - 1212 mm, max. výška 2500 mm

**Verze 90 Plus (umožňuje průchozí šířku minimálně 900 mm při otevření křídla pod úhlem 90°) 1032x2075 mm**

Dvoukřídlé:

max. šířka „110+110“ - 2352 mm, max. výška 2500 mm

**Pevná kovová zárubeň:**

falcový systém:

Jednokřídlé: max. šířka „110“ - 1204 mm, max. výška 2271 mm

**Verze 90 Plus (umožňuje průchodnou vůli minimálně 900 mm při otevření křídla pod úhlem 90°) 1024x2071 mm**

Dvoukřídlé:

max. šířka „110+110“ - 2342 mm, max. výška 2271 mm

**Nastavitelná kovová zárubeň:**

falcový systém:

Jednokřídlé: max. šířka „110“ - 1224 mm, max. výška 2281 mm

**Verze 90 Plus (umožňuje průchozí šířku minimálně 900 mm při otevření křídla pod úhlem 90°) 1044x2081 mm**

Dvoukřídlé dveře:

max. šířka „110+110“ - 2362 mm, max. výška 2281 mm

Po konzultaci s obchodním oddělením je možné vyrobit nestandardní šířky a výšky dveří.

**ŠÍROKÉ VSTUPY**  
šířka dveří 90 plus umožňuje minimální průchozí světlost 900 mm při otevření křídla pod úhlem 90°.

**POVRCHOVÁ ÚPRAVA KŘÍDLA**

Hladké stříkané, dýhované povrch, CPL laminátem tloušťky 0,2 až 0,7 mm, HPL tloušťky 0,7 až 1,0 mm nebo fólií s imitací dřeva. Dostupné dekory ploché, z ozdobných profilovaných lišt, hliníkové dekorativní prvky.

**ZASKLENÍ**

Číré sklo, borovicový rám stříkaný, dýhovaný nebo potažený fólií v barvě odpovídající barvě dveřního křídla. K dispozici je zasklení s ocelovým rámem Ø320 mm (na vnější straně rámu).

**ZÁRUBEŇ**

Zárubeň je stříkaná, dýhovaná, potažená CPL 0,15 mm, CPL 0,2 mm nebo fólií v barvě dveřního křídla.

**Dřevěná pevná borovicová** – volitelně s krycími lištami, čtvrkulatě.

**Dřevěná nastavitelná** s rozšiřovacími panely, rohovými obložkovými lištami a krycí lištou.

**Pevná kovová** zhotovená z ocelového plechu 1,5 mm, standardně práškovou barvou bílá RAL9016 a RAL9003, šedá RAL7047, hnědá RAL8014, grafitová RAL7024, černá RAL9005.

**Nastavitelná kovová** zhotovená z ocelového plechu 1,5 mm, standardně práškovou barvou bílá RAL9016 a RAL9003, šedá RAL7047, hnědá RAL8014, grafitová RAL7024, černá RAL9005.

Po konzultaci s obchodním oddělením je možné nalakovat zárubeň i neobvyklými barvami z palety RAL nebo NCS. Zárubeň se skládá z hlavního dílu a do hlavního dílu vloženého úhlového pásu.

**PŘÍSLUŠENSTVÍ A VYBAVENÍ**

**Standardní vybavení:**

- (dveře s dřevěnou nebo kovovou zárubeň)
- 3 nebo 4 čepové panty nastavitelné ve 3 rovinách OTLAV
- zadlabací zámek s patentovou vložkou
- padací těsnění

**Doplňkové vybavení:**

- hliníkové dekorativní prvky
- dekory
- horní nebo skryté zavírače dveří, panikové zámky, panikové páky, elektrické otvírače dveří, elektromagnetické zámky, elektromagnetický spínač, přídavný zámek

Možnost přípravy frézování pro hotelový (elektronický) zámek v křídle po konzultaci s obchodním oddělením.



# KŘÍDLO AKUSTIK 32 dB MECHANICKÁ TŘÍDA III DO KOVOVÉ ZÁRUBNĚ



VERZE	plné	prosklené (W1S, W2S, W3S)	prosklené (W4S)	plné/ plné	prosklené/ prosklené	plné/prosklené
LAMINOVANÉ CPL 0,2 mm	•	•	•	•	•	•
LAMISTONE, SILKSTONE	•	•	•	•	•	•
SILKSTONE CPL 0,5 mm	•	•	•	•	•	•
UNI MAT PLUS	•	•	•	•	•	•
STŘÍKANÉ - bílá	•	•	•	•	•	•
STŘÍKANÉ - šedá, béžová	•	•	•	•	•	•
STŘÍKANÉ - černá, sage	•	•	•	•	•	•
DÝHOVANÉ SKUPINA A	•	•	•	•	•	•
DÝHOVANÉ SKUPINA B	•	•	•	•	•	•
DÝHOVANÉ SKUPINA C, D	•	•	•	•	•	•

## ZÁRUBEŇ NASTAVITELNÁ A PEVNÁ KOVOVÁ PRO DVEŘE AKUSTIK 32 DB MECHANICKÁ TŘÍDA III

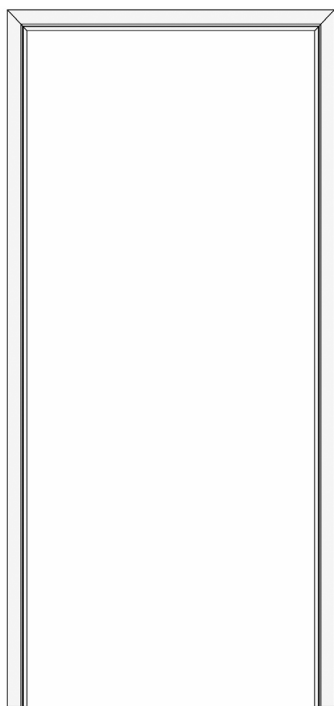

ZÁRUBEŇ PEVNÁ KOVOVÁ				
symbol	rozsah mm	pro jednokřídlé dveře AKUSTIK 32 dB mechanická třída III		
		„90“	„100“	„110“
UD	100	•	•	•

standardní rozsah 100 mm, šířka 100-150 mm k dispozici po konzultaci s obchodním oddělením  
u dvoukřídlých dveří je příplatek •

ZÁRUBEŇ NASTAVITELNÁ KOVOVÁ				
symbol	rozsah mm	pro jednokřídlé dveře AKUSTIK 32 dB mechanická třída III		
		„90“	„100“	„110“
S30	100-130	•	•	•
S31	130-160	•	•	•
S32	160-190	•	•	•
S33	190-220	•	•	•
S34	220-250	•	•	•
S35	250-280	•	•	•
S36	280-310	•	•	•
S37	310-340	•	•	•
S38	340-370	•	•	•
S39	370-400	•	•	•

u dvoukřídlých dveří příplatek •

PEVNÁ KOVOVÁ ZÁRUBEŇ									
ŠÍŘKA									
jednokřídlé dveře					dvoukřídlé dveře				
typ	S <sub>0</sub>	S <sub>c</sub>	H <sub>0</sub>	H <sub>c</sub>	typ	S <sub>0</sub>	S <sub>c</sub>	H <sub>0</sub>	H <sub>c</sub>
„60“	680	704			„120“	1320	1342		
„70“	780	804			„130“	1420	1442		
„80“	880	904			„140“	1520	1542		
„90“	980	1004	2060	2071	„150“	1620	1642		
„90 plus“	1000	1024			„160“	1720	1742	2060	2071
„100“	1080	1104			„170“	1820	1842		
„110“	1180	1204			„180“	1920	1942		
					„190“	2020	2042		
					„200“	2120	2142		

NASTAVITELNÁ KOVOVÁ ZÁRUBEŇ									
ŠÍŘKA									
jednokřídlé dveře					dvoukřídlé dveře				
typ	S <sub>0</sub>	S <sub>c</sub>	H <sub>0</sub>	H <sub>c</sub>	typ	S <sub>0</sub>	S <sub>c</sub>	H <sub>0</sub>	H <sub>c</sub>
„60“	665	724			„120“	1303	1362		
„70“	765	824			„130“	1403	1462		
„80“	865	924			„140“	1503	1562		
„90“	965	1024	2055	2081	„150“	1603	1662		
„90 plus“	985	1044			„160“	1703	1762	2055	2081
„100“	1065	1124			„170“	1803	1862		
„110“	1165	1224			„180“	1903	1962		
					„190“	2003	2062		
					„200“	2103	2162		

SPOLEČNOST **POL-SKONE** ZÍSKALA **CERTIFIKÁT PEFC**  
PRO NAŠE VÝROBKY

PEFC je největší světová certifikační organizace pro lesnictví.



**NÁRODNÍ TECHNICKÉ POSOUZENÍ VCHODOVÝCH DVEŘÍ**

Získali jsme nová technická posouzení pro dveře **B-30, C-30, RC3, SR37, CERBER PLUS** a **CERBER PLUS RC2**. Národní technická posouzení PL budou mít stejná čísla **ITB-KOT-2018/0713** a **ITB-KOT-2019/0742** ale budou označeny **2. vydání**. Dokumenty byly aktualizovány a budou platné do **prosince 2028**.



**SAMOSTATNÁ KLIKA COPPER**  
V MĚDĚNÉ BARVĚ

**PŘÍPLATEK**

**INTERIÉROVÉ DVEŘE**

**Nestandardní rozměry křídla ESTATO, ESTATO LUX, ETUDE, ETUDE LUX, CREATO (neplatí pro sklo Linea)**  
o 50 mm vyšší  
o 150 mm vyšší

**Nestandardní rozměry křídla SEMPRE, SEMPRE LUX (neplatí pro WLZ, WLA/Z, W05 VERSE) o 150 a 200 mm vyšší**  
do 5 ks  
nad 5 ks

**Nestandardní rozměry křídla FORTIMO, FORTIMO LUX, MONA o 50 mm až 100 mm vyšší**  
do 5 ks  
nad 5 ks

**Nestandardní rozměry křídla FORTIMO, FORTIMO LUX, MONA o 150 mm až 200 mm vyšší**  
do 5 ks  
nad 5 ks

**Nestandardní rozměry křídla INTERSOLID, INTERSOLID II vyšší o 150 mm až 200 mm (pouze falcové křídlo)**

**Nestandardní rozměry křídla PASSO (neplatí pro verze W06 a W07) o 50 mm až 100 mm vyšší**

**Nestandardní rozměry křídla SEDO, MODO, VERI, EGRO, SALEA o 100 mm vyšší**  
do 5 ks  
nad 5 ks

**Nestandardní rozměry křídla SEDO, MODO, VERI, EGRO, SALEA o 200 mm vyšší**  
do 5 ks  
nad 5 ks

**Nestandardní výška dveří (minimální výška křídla 1633 mm - falcový systém, 1640 mm - DUO bezfalcový systém)**  
Nižší o 100 - 400 mm, dveřní křídlo s deskovou konstrukcí, falcové (neplatí pro prosklené), zárubeň DIN, DIN DUO, dřevěné pevné, dřevěné pevné DUO, Harmony

**Nestandardní šířky dveří**  
dveře s deskovou konstrukcí, možnost zúžení lze dohodnout s obchodním oddělením

**VCHODOVÉ, TECHNICKÉ DVEŘE**

Trny proti vysazení křídla EI30 PLUS, FR EI30 POL SKONE SYSTÉM, EI60 PLUS (2 ks trny)

Šířka „60“, „70“ pro vchodové dveře RC3

bez příplatku

Příplatek za frézování pod netypický štít s kontrolou přístupu k současnému zadlabacímu zámku

Příplatek za frézování pro speciální zámek pro kontrolu vstupu

\* pokud je vyžadován speciální protiplech

**OPTICKY  
ZVĚTŠIT  
VÁŠ  
PROSTOR**

**NOVINKA**

**HARMONY  
MIRROR**

dveře lze vyrobit se zrcadlem, což umožňuje vytvořit jednolitou plochu se zrcadlem na stěně

- tloušťka křídla 40 mm
- výplň z děrované dřevotřísky
- otevírání směrem ven

**HARMONY ZRCADLOVÉ KŘÍDLO ODZ**

DVEŘE OTEVÍRANÉ VEN **ODZ**

rozměr křídla (mm)	k samostatnému natření	LAMISTONE	STŘÍKANÉ bílá	STŘÍKANÉ šedá, béžová	BLACK černá, sage	DÝHOVANÉ SKUPINA A	DÝHOVANÉ SKUPINA B	DÝHOVANÉ SKUPINA C, D
		SILKSTONE						
		UNI MAT PLUS						
„60“-„90“ x 2040	•	•	•	•	•	•	•	•
„100“ x 2040	•	•	•	•	•	•	•	•
„60“-„90“ x 2140	•	•	•	•	•	•	•	•
„100“ x 2140	•	•	•	•	•	•	•	•
„60“-„90“ x 2240	•	•	•	•	•	•	•	•
„100“ x 2240	•	•	•	•	•	•	•	•

křídlo ve standardu s děrovanou dřevotřískou

doplňkový skrytý pant do zárubně Harmony Mirror ➕  
možnost ventilačního seříznutí





## ZÁRUBEŇ HARMONY MIRROR ODZ

### ZÁRUBEŇ OTVÍRANÁ VEN **ODZ**

rozměr křídla (mm)	počet pantů	k samostatnému natření (surový hliník)	eloxovaný hliník	STŘÍKANÉ - bílá, šedá RAL7047, béžová (NCS S 2005 Y50R), černá
„60“-„80“ x 2040	3	•	•	•
„90“-„100“ x 2040	3	•	•	•
„60“-„100“ x 2140	4	•	•	•
„60“-„100“ x 2240	4	•	•	•

varianta 1  
otevření ODZ směrem ven  
zrcadlo protilehlé k závěsům (A/Z)

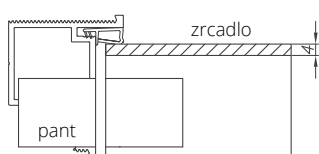

varianta 2  
otevření směrem ven ODZ  
zrcadlo na straně závěsu (Z)

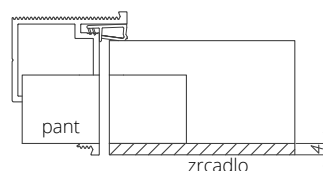



# GALIO DVOUKŘÍDLÉ

od •

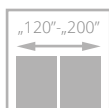

Dvoukřídle dveře GALIO, verze S2, rám z úhlových profilů (ocelových).

## NOVINKA

- **symetrické dělení křídel** (asymetrické rozdělení křídel možné na vyžádání)
- **dvoukřídle dveře zavírané na magnet** v horní části dveří
- nezávislé **otevírání křídel pomocí dvou madel**

## NOVINKA



LINEA bílé saténové tvrzené sklo, jednostranný ornament - za příplatek



oboustranně tvarované madlo

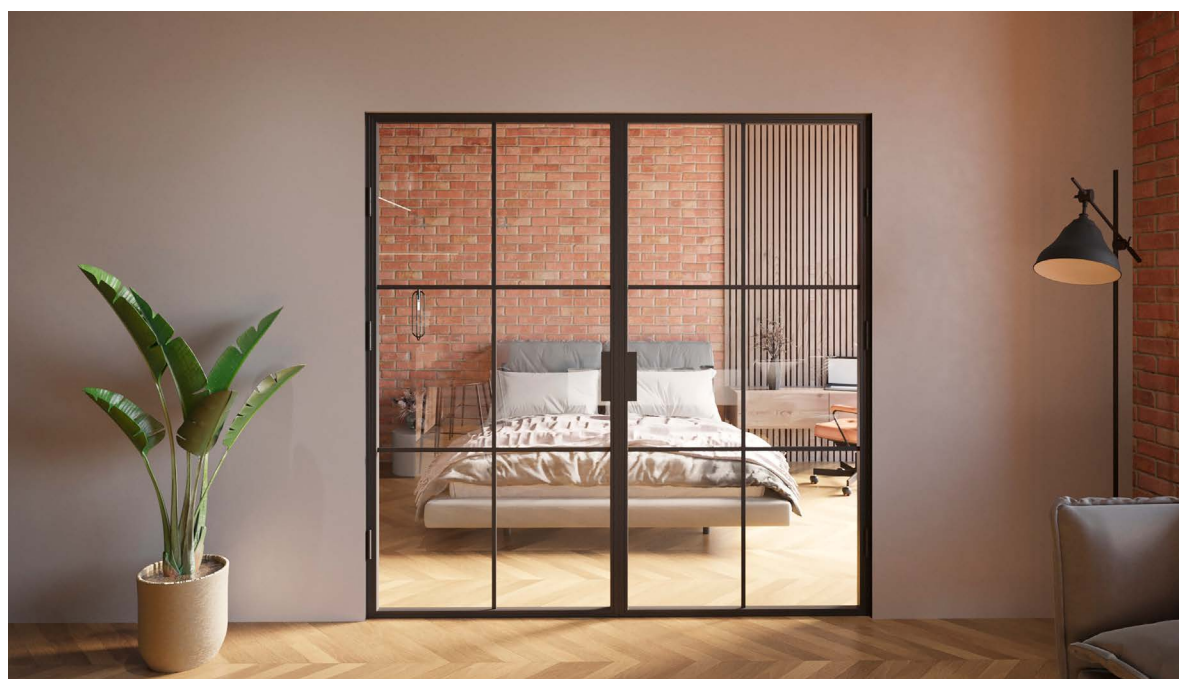

Dvoukřídle dveře GALIO, verze S1, rám z úhlových profilů (ocelových).





**VERZE**      **S1 / VS1**                      **S2 / VS2**                      **S3 / VS3**                      **S4 / VS4**                      **S5 / VS5**



**VERZE**      **S6 / VS6**                      **S7 / VS7**                      **S8 / VS8**                      **S9 / VS9**

**BARVA**



**ZÁRUBNĚ**

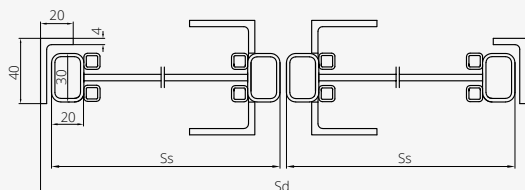
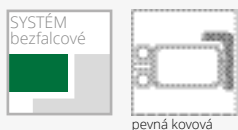

dvoukřídlé dveře			
typ	S <sub>s</sub>	S <sub>d</sub>	S <sub>o</sub>
„60“+„60“	625 + 625	1271	1277
„70“+„70“	725 + 725	1471	1477
„80“+„80“	825 + 825	1671	1677
„90“+„90“	925 + 925	1871	1877
„100“+„100“	1025 + 1025	2071	2077
standard – Hs - 2040 mm, Hd - 2057 mm, Ho - 2060 mm			
- 50 mm výška – Hs - 1990 mm, Hd - 2007 mm, Ho - 2010 mm			
+ 50 mm výška – Hs - 2090 mm, Hd - 2107 mm, Ho - 2110 mm			
+ 100 mm výška – Hs - 2140 mm, Hd - 2157 mm, Ho - 2160 mm			

**VYBAVENÍ**

- STANDARD**
- rám křídla z nejkvalitnějších ocelových profilů pokrytých práškovou barvou, kovové zasklívací příčky
  - strukturální prášková barva, konstrukční kovové zasklívací příčky
  - tvrzené čiré sklo nebo saténové bílé sklo o tloušťce 4 mm
  - matné sklo na straně pantů
  - konstrukční příčky o šířce 20 mm
  - oboustranná madlo v rámu v barvě křídla
  - magnet pro zavírání křídel
  - zároveň z úhlového profilu
  - kovové panty zárubně („60“+„60“ – „100“+„100“ – 6 ks)
  - maximální výška dveří GALIO - 2157 mm
- DOPLŇKOVÉ (za příplatek)**
- barva OS3 měď struktura
  - dveře vyšší nebo nižší o 50 mm bez příplatku
  - dveře vyšší nebo nižší do 50 mm (nestandardní rozměry)

- dveře vyšší o 50-100 mm (nestandardní rozměry)
  - dveře s nestandardními šířkovými rozměry
  - tvrzené sklo LINEA bílý satén, tloušťka 4 mm, jednostranný ornament
- | barevnost GALIO      | barva pantů    | barva těsnění (u příček) | barva šroubů (rámu) |
|----------------------|----------------|--------------------------|---------------------|
| OS1 RAL 9003 (bílá)  | v barvě křídla | bílá                     | bílá                |
| OS2 RAL 9005 (černá) | v barvě křídla | černá                    | černá               |
| OS0 antracit         | v barvě křídla | antracit                 | černá               |
| OS3 měď              | v barvě křídla | černá                    | černá               |

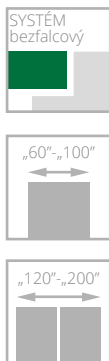

# GALIO

## SVĚTLÍK

boční / horní

NOVINKA

- rám vyrobený z nejkvalitnějších ocelových profilů pokrytých strukturovanou práškovou barvou
- kovové zasklívací příčky 20 mm široké
- tvrzené sklo čiré nebo saténově bílé tloušťka 4 mm
- maximální výška bočního světlíku - 2157 mm
- minimální šířka bočního světlíku - 300 mm
- minimální výška horního světlíku - 300 mm

Dveře GALIO s bočním a horním světlíkem



Dveře GALIO s bočními světlíky

# VZOROVÉ SESTAVY DVEŘÍ GALIO SE SVĚTLÍKY



**CENA SVĚTLÍKU = CENA 1 bm x 2 (A+B) + CENA 1 m<sup>2</sup> skla x A x B**

**CENA 1 bm SVĚTLÍKU = .**

**CENA skla tvrzeného (čiré, 4 mm) za 1 m<sup>2</sup> = .**

**CENA skla tvrzeného (saténově bílé, 4 mm) za 1 m<sup>2</sup> = .**

A – šířka; B – výška

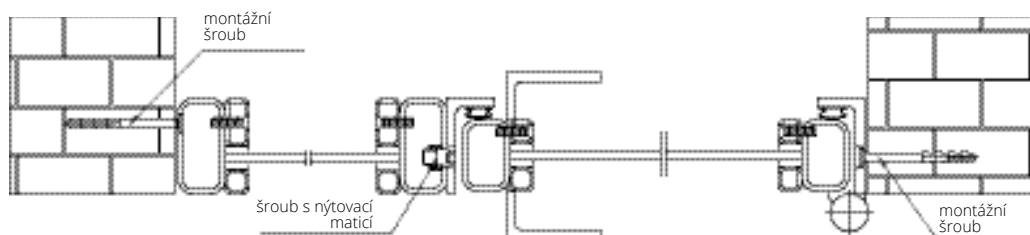
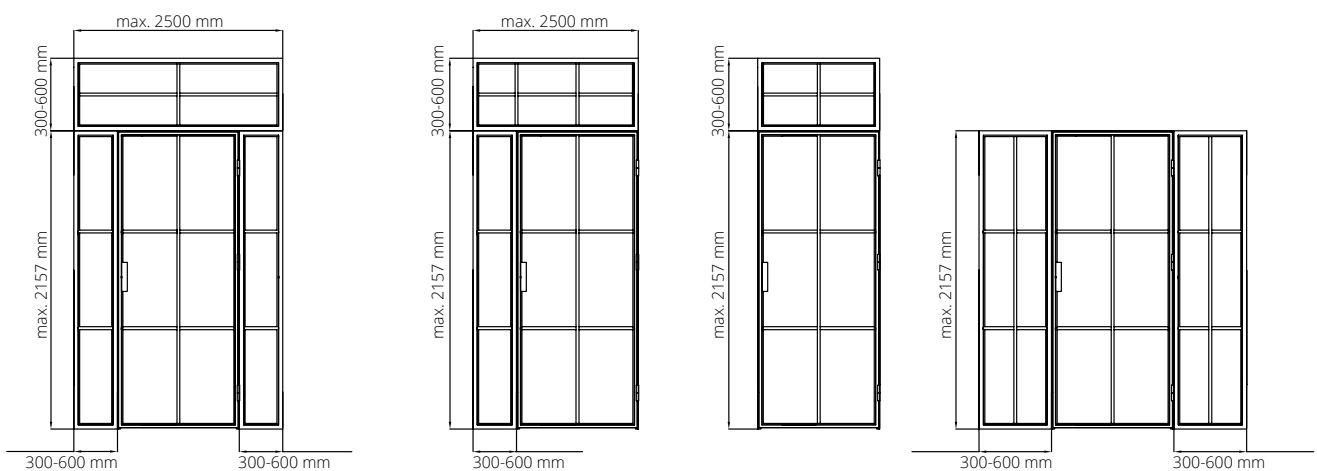

# SAMOS

od •

NOVINKA

NOVÉ  
BARVY

- **pevná konstrukce** - rámy vyrobené z vysoce kvalitní MDF
- **svislé části rámu** - tloušťka 40 mm
- **vodorovné části rámu** - tloušťka 35 mm
- **dělicí lišty** v barvě křídla nebo černé

FALCOVÝ  
systém CZ/SK



SYSTÉM  
falcový



SYSTÉM  
bezfalcový



„60°-„90°



2. třída

pro lišty s  
možností  
ventilace

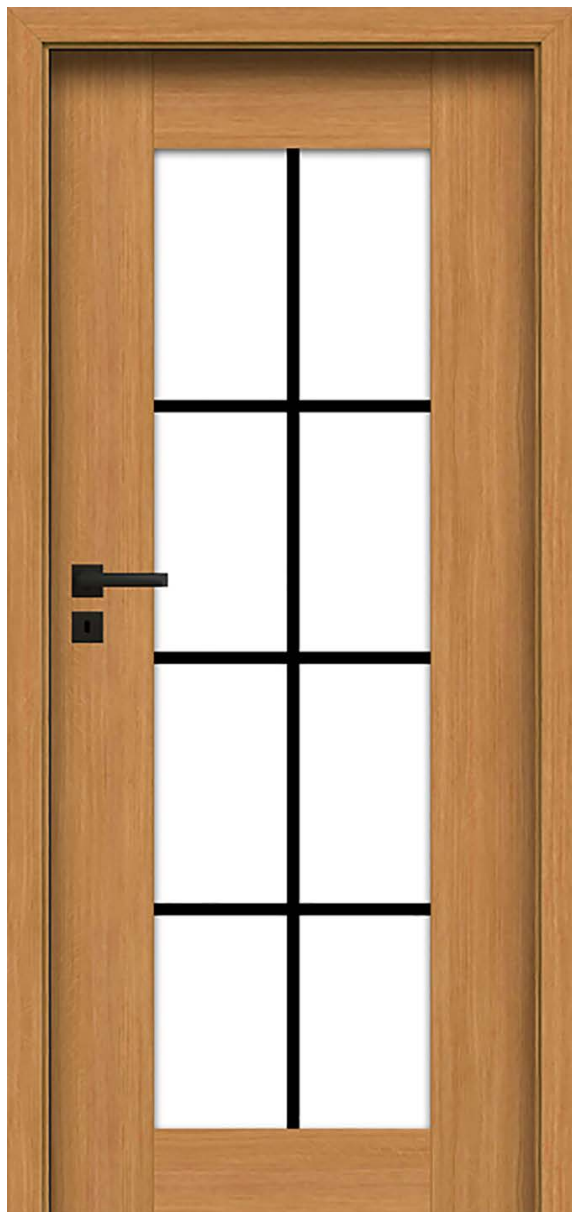

Dveře SAMOS, verze V1S8, nastavitelná zárubeň SYSTÉM DIN



Dveře SAMOS, verze V1S5, nastavitelná zárubeň SYSTÉM DIN



VERZE V01 V1S6 V1S8 V1S1 V1S5 V1S3

## BAREVNÉ PŘÍKRYTÍ

LAMISTONE  
CPL

NOVINKA

233

dub Salinas

SILKSTONE

276

polský dub

## ZÁRUBNĚ



pevná systém  
POL-SKONE



nastavitelná  
systém DIN

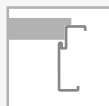

pevná kovová



nastavitelná  
kovová



nastavitelná  
AQUA DIN



nastavitelná  
DIN DUO

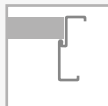

pevná kovová



nastavitelná  
kovová



nastavitelná  
AQUA DIN DUO

## VYBAVENÍ

### STANDARDNÍ

svislé části rámu, tloušťka 40 mm, vyrobené z MDF; vodorovné části rámu, tloušťka 35 mm, povrch laminát CPL 0,15 z kolekce LAMISTONE, SILKSTONE

verze V01 MDF panel, tloušťka 12 mm, povrch laminát CPL 0,15 LAMISTONE, SILKSTONE, vodorovné uspořádání kresby

verze V1S6, V1S8, V1S1, V1S5, V1S3 tvrzené sklo, tloušťka 4 mm, matná bílá nebo čirá

zadlabací zámek jednobodový, povrch bílý pozink, rozteč 72 mm (falcový systém), magnetický, povrch nikl satén (befalcový systém), zadlabací zámek s klíčem (rozteč 90 mm), cylindrický zámek (rozteč 85 mm) nebo koupelňový zámek (rozteč 90 mm)

pant typ Z pro zárubeň systému DIN, typ C – pro dřevěnou zárubeň, typ O – pro kovovou zárubeň nebo potažený DUO nikl satén („60“ - „90“ - 9 ks, „90“ - 3 ks)

DUO skrytý pant, nikl satén - 3 ks („60“ - „90“)

není možné použít dveřní zavírač

není možné použít padací těsnění

není možné použít laminované sklo VSG 22.1 a VSG 33.1

není možné použití elektro-zámek

### DOPLŇKOVÉ (za příplatek)

rekuperační seříznutí (pouze standardní výška)

ventilační seříznutí

# UNITO

NOVINKA

NOVÉ  
BARVY

- **pevná konstrukce** - rámy vyrobené z vysoce kvalitní MDF
- **bohatá paleta barevného provedení** povrchu UNI MAT PLUS se vyznačuje hmatově hedvábným dojmem a speciální vrstvou odolnou proti otiskům prstů
- **svislé části rámu** - tloušťka 40 mm
- **vodorovné části rámu** - tloušťka 35 mm
- **panely** tloušťka 16 mm



rám

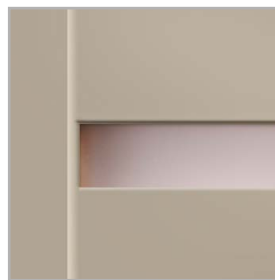

panely, prosklení

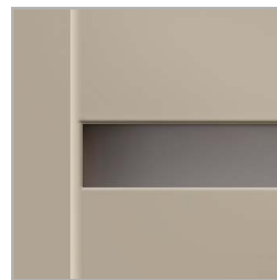

za příplatek: **laminované sklo VSG 22.1 v černé barvě**

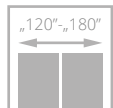
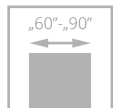

2. třída  
pro listy s  
možností  
ventilace



Dveře UNITO, verze W03P, nastavitelná zárubeň SYSTÉM DIN



Dveře UNITO, W02, nastavitelná zárubeň SYSTÉM DIN





**VERZE**      **W02P / V02**      **W2S / V2S2**      **W02 / V2S5**      **W03P / V03**      **W3S / V3S2**      **W03 / V3S5**

## BAREVNÉ PROVEDENÍ

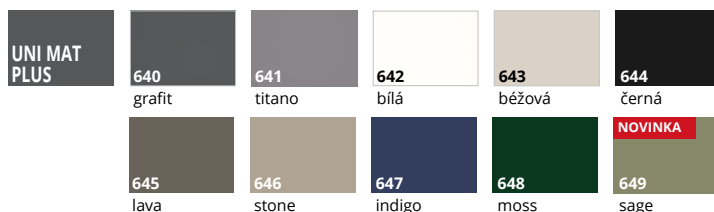

## ZÁRUBNĚ

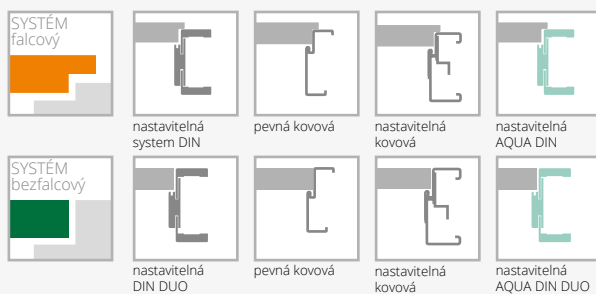

## VYBAVENÍ

### STANDARDNÍ

svislé části rámu, tloušťka 40 mm, vyrobené z MDF; vodorovné části rámu o tloušťce 35 mm, povrch UNI MAT PLUS

panely o tloušťce 16 mm z MDF, povrch UNI MAT PLUS

matně bílé nebo matně hnědé sklo, tloušťka 4 mm, verze W2S/V2S2; W02/V2S5; W3S/V3S2; W03/V3S5

verze W02P/V02 – panel tloušťky 4 mm v barvě dveřního křídla s povrchem UNI MAT PLUS

zadlabací jednobodový zámek, rozteč 72 mm, klíčový WK, WB, WC nebo magnetický zadlabací zámek s klíčem (rozteč 90 mm), cylindrický zámek (rozteč 85 mm) nebo koupelnový zámek (rozteč WC)

pantry typ Z pro zárubeň DIN, typ E pro zárubeň MDF, typ O pro kovovou zárubeň nebo bezfalcový skrytý pant DUO, 3 ks („60“-„90“)

barva 644 černá:

falcovaný systém – stříbrné panty; černý zadlabávací zámek  
 bezfalcový systém - panty a zámek v černé barvě

barva 642 bílá:

falcovaný systém - stříbrné panty; bílý zadlabávací zámek  
 bezfalcový systém - bílé panty a zámek

není možné použít dveřní zavírač

není možné použít padací těsnění

není možné použít elektro-zámek

pro stávající kovové zárubně v **normě CZ** lze použít pouze barvy 642, 643, 645 a 646

### DOPLŇKOVÉ (za příplatek)

ventilační seřiznutí

rekuperační seřiznutí (pouze standardní výšky)

laminované sklo VSG 22.1, černé

verze W02

verze W03

# ZENN

od •

NOVINKA

NOVÉ  
BARVY

- **nový unikátní povrch CPL 0,15 se strukturou Iněné tkaniny propletené kovovým odleskem**
- pevná konstrukce - **dřevěný rám**
- **výplň** z děrované dřevotřísky
- **bezpečnostní, tvrzené sklo** čiré, matné černé nebo matné bílé



struktura povrchu

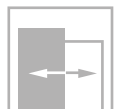
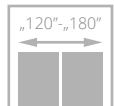
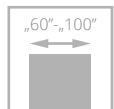

Dveře ZENN, verze W00, nastavitelná zárubeň SYSTÉM DIN



Dveře ZENN, verze A01, nastavitelná zárubeň SYSTÉM DIN



# MAESTO

od •

NOVINKA

NOVÁ  
BARVA



Dveře MAESTO, verze W01, nastavitelná zárubeň SYSTÉM DIN

- **pevná konstrukce - dřevěný rám**
- **bohatá paleta barevného provedení** povrchu UNI MAT PLUS se vyznačuje hmatově hedvábným dojmem a speciální vrstvou odolnou proti otiskům prstů
- ozdobné dekory **hliníkové v barvě měď matná nebo matná černá** 25 mm široké
- dekorativní rámový profil o šířce 30 mm v barvě dveřního křídla
- výplň z děrované dřevotřískové desky



dekorativní rámový profil



doporučená klika v barvě mědi



Dveře MAESTO, verze W02, nastavitelná zárubeň SYSTÉM DIN



VERZE

W01 / VD1

W02 / VD2

W03 / VD3

## BAREVNÉ PROVEDENÍ

UNI MAT PLUS	640 grafit	641 titano	642 bílá	643 běžová	644 černá
	645 lava	646 stone	647 indigo	648 moss	NOVINKA 649 sage

## ZÁRUBNĚ



## VYBAVENÍ

### STANDARDNÍ – SYSTEM FALCOVÝ

hliníkové dekory černá/měděná barva: jednobodový zámek, rozteč zadlabání 72 mm, klíčový (WK), cylindrický (WB) nebo koupelnový zámek (WC), černý, bílá barva 642: bílý zadlabávací zámek

hliníkové dekory, barva černá/měď: pant typu T, barva černá („60“-„80“ - 2 ks, „90“ - 3 ks), bílá barva 642: bílé panty

### STANDARDNÍ – SYSTÉM BEZFALCOVÝ

hliníkové dekory, barva černá/měď: magnetický zámek, zadlabací, na klíč (rozteč 90 mm), pro koupelnový zámek (rozteč 90 mm), cylindrický zámek (rozteč 85 mm), barva černá bílá barva 642: bílý zadlabávací zámek

hliníkové dekory černá/měděná barva: DUO skryté panty, černá barva („60“-„80“ - 2 ks, „90“ - 3 ks) bílá barva 642: bílé panty

### STANDARDNÍ

Je možné změnit barvu zámku na stříbrnou nebo bílou - bez příplatku

Systém REVES (reverzní falc): díky ozdobnému rámu na dveřním křídle, systém REVES z řady nastavení ZW3, maximální úhel otevření křídla je 80°

Systém HARMONY: díky ozdobnému rámu na křídle dveří systém HARMONY ODW od tloušťky stěny 115 mm, maximální úhel otevření křídla je 80°

### DOPLŇKOVÉ (za příplatek)

- rozměr „100“
- systém REVES (reverzní rabat)
- třetí pant v křídle dveří nebo nastavitelný čepový pant (cena za 1 kus):
  - typ T pro šířku „60“-„80“
  - vnitřní DUO pro šířku „60“-„80“
- ventilační podříznutí
- ochrana spodní části křídla proti nadměrné vlhkosti (neplatí pro lišty s větracím podříznutím)
- posuvný systém



# ZVUKOTĚSNÉ POL-SKONE AKUSTIK 42 dB

NOVINKY



Dveře AKUSTIK 42 dB, pevná kovová zárubeň

Dveřní křídlo je vyrobeno z dřevotřískové desky potažené oboustranně HDF deskou. Jmenovitá tloušťka křídla 57 mm. Křídlo je navíc standardně vybaveno padacím těsněním.

- zvuková neprozněnost třídy  $D_1 - 35, D_2 - 35$ , třída  $R_w=42$  dB
- třída mechanické odolnosti 4 podle normy PN-EN 1192:2001
- zátěžová třída 5 (100 000 cyklů)
- dveře schválené dle normy PN-EN 14351-2:2018

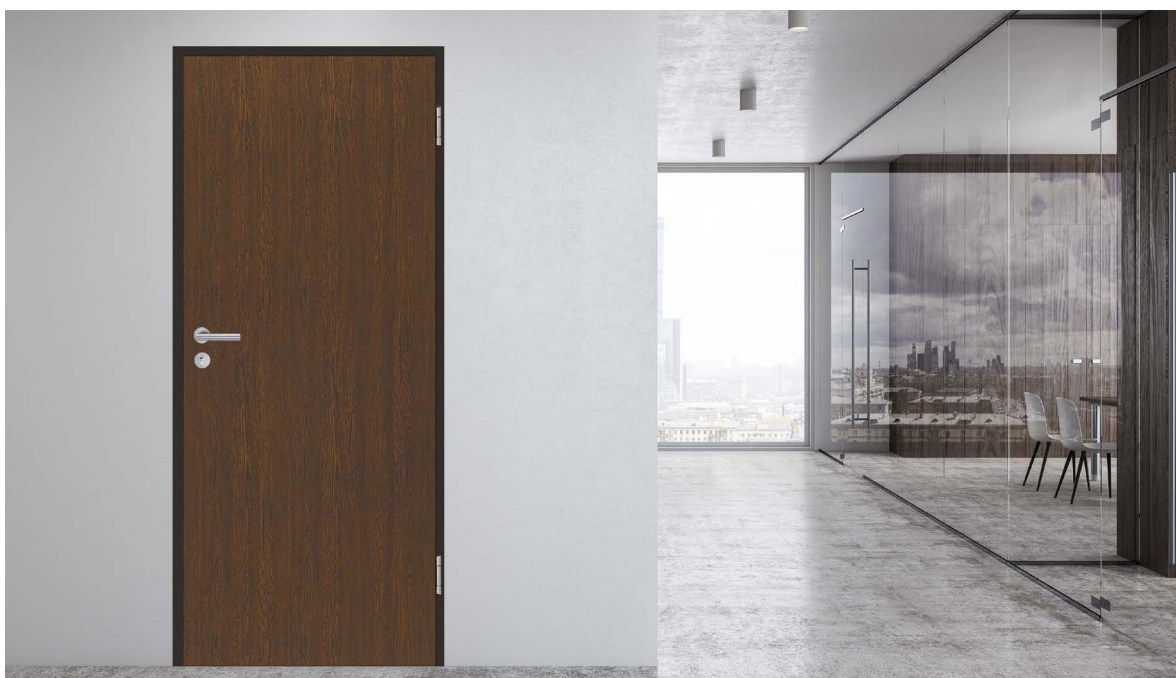

Dveře AKUSTIK 42 dB, pevná kovová zárubeň

## AKUSTIK 42 dB



### ZÁRUBEŇ AKUSTIK kovová, pevná

„80“, „90“, „90 plus“ „100“

• •

### ZÁRUBEŇ AKUSTIK kovová, nastavitelná

symbol	rozsah v mm	„80“, „90“, „90 plus“	„100“
SR1	110-140	•	•
SR2	140-170	•	•
SR3	170-200	•	•
SR4	200-230	•	•
SR5	230-260	•	•
SR6	260-290	•	•
SR7	290-320	•	•
SR8	320-350	•	•

Barvy kovových zárubní (strana 223)

### VERZE plné 42 dB

- LAMINOVANÉ CPL 0,2 mm •
- UNI MAT PLUS •
- LAMISTONE •
- SILKSTONE •
- SILKSTONE CPL 0,5 mm •
- STŘÍKANÉ - bílá •
- STŘÍKANÉ - šedá, béžová •
- STŘÍKANÉ - černá, sage •
- DÝHOVANÉ SKUPINA A •
- DÝHOVANÉ SKUPINA B •
- DÝHOVANÉ SKUPINA C, D •

příplatek k základní barvě bílá RAL9003 podle barevných skupin RAL, NCS (str. 55)

SKUPINA I	SKUPINA II	SKUPINA III	SKUPINA IV	SKUPINA V
•	•	•	•	•

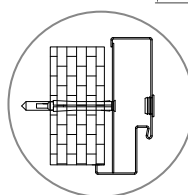
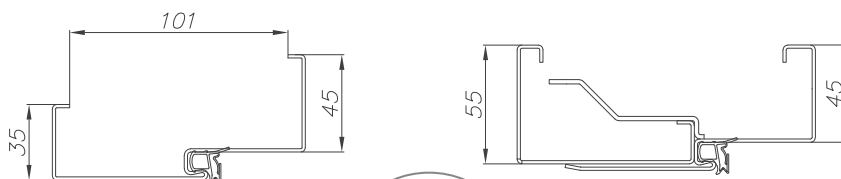

montážní otvor pro kotvu ve středu profilu na hrudi rámu

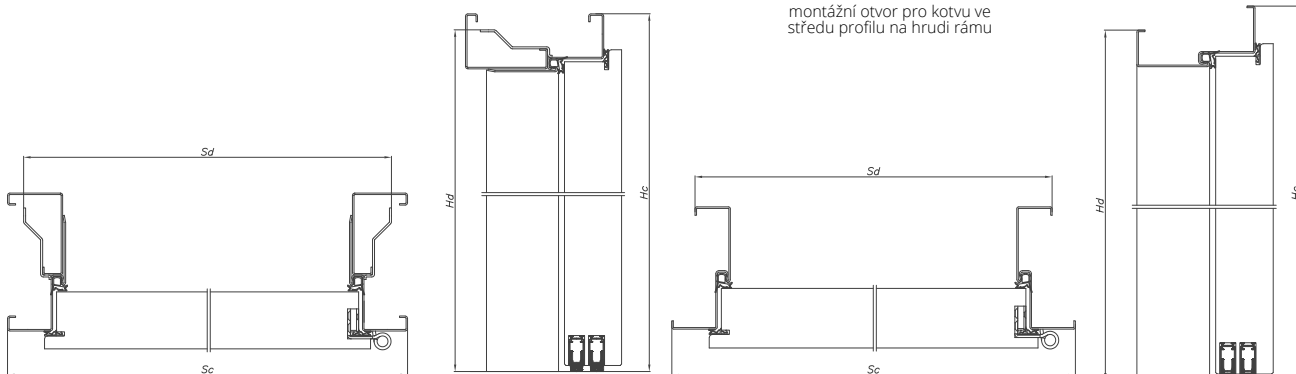

### ZÁRUBEŇ AKUSTIK nastavitelná kovová

ŠÍŘKA	Sc	Sd	So
„80“	922	891	897
„90“	1022	991	997
„90 plus“	1042	1011	1017
„100“	1122	1091	1097
	Hc	Hd	Ho
VÝŠKA	2080	2064	2067

### ZÁRUBEŇ AKUSTIK pevná kovová

ŠÍŘKA	Sc	Sd	So
„80“	922	876	895
„90“	1022	976	995
„90 plus“	1042	996	1015
„100“	1122	1076	1095
	Hc	Hd	Ho
VÝŠKA	2080	2057	2067

### ROZMĚRY DVEŘÍ

#### Dveře s kovovou zárubní:

Jednokřídlé dveře: max. šířka „100“ - 1122 mm, max. výška 2180 mm  
možnost objednání atypických rozměrů dveří - po konzultaci s obchodním oddělením

### POVRCHOVÁ ÚPRAVA KŘÍDLA

Hladký stříkaný, dýhovaný povrch, pokrytý CPL laminátem tloušťky 0,2 až 0,7 mm, HPL laminátem tloušťky 0,7 až 1,0 mm nebo fólií s imitací dřeva. Dostupné dekorace z ozdobných profilovaných lišt.

### ZÁRUBNĚ

**pevná nebo nastavitelná kovová** - vyrobeno z plechu DC01 o tloušťce 1,5 mm, stříkaná práškovou barvou v bílé RAL9016 a RAL9003, šedé RAL7047, hnědé RAL8014, béžové RAL1001, grafitové RAL7024, černé RAL9005 .9005).

### PŘÍSLUŠENSTVÍ A VYBAVENÍ

#### Standardní vybavení:

- objektové panty 3D od firmy ECO SCHULTE typ OBX - 2 ks
- zadlabávací zámek LOB
- padací těsnění 2 ks.

#### Doplňkové vybavení:

- příplatek za laminát CPL 0,5 mm\*:
- šířka „80“ - „90“
- šířka „90+“, „100“

příplatek za laminát CPL 0,7 mm\*:

- šířka „80“, „90“ •
- šířka „90+“, „100“ •
- šířka „100“ - 1112 mm •
- panoramatické kukátko - nerezová ocel •
- panoramatické kukátko - antracit, matná černá •
- averzní elektromagnetický zámek, reverzní montovaný na přidavný zámek, hotelové zámky, elektromagnetický spínač, jazýčkový spínač, samozavírač s horní montáží, cylindrická vložka, nerezové panely, dekory

\* příplatek do standardní výšky dveří

# zárubeň NASTAVITELNÁ AQUA DIN



jednokřídlé dveře	ECO TOP	HIGH TOP	STRÍKANÉ bílá 001	STRÍKANÉ šedá, béžová	BLACK černá, sage	DÝHOVANÉ		
		LAMISTONE CPL				UNI MAT PLUS	laminované CPL 0,2	SKUPINA A
ZP1A	75-85	•	•	•	•	•	•	•
ZP1B	85-95	•	•	•	•	•	•	•
ZP2	95-120	•	•	•	•	•	•	•
ZP3	120-140	•	•	•	•	•	•	•
ZP4	140-160	•	•	•	•	•	•	•
ZP5	160-180	•	•	•	•	•	•	•
ZP6	180-200	•	•	•	•	•	•	•
ZP7	200-220	•	•	•	•	•	•	•
ZP8	220-240	•	•	•	•	•	•	•
ZP9	240-260	•	•	•	•	•	•	•
ZP10	260-280	•	•	•	•	•	•	•
ZP11	280-300	•	•	•	•	•	•	•

### lišty spojené pod úhlem 45°

TABULKA PŘÍPLATKŮ pro zárubně RAL, NCS podle skupin barev\*

SKUPINA I	SKUPINA II	SKUPINA III	SKUPINA IV	SKUPINA V
•	•	•	•	•

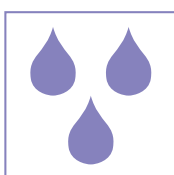

### PŘÍPLATKY lišty spojené pod úhlem 90° (týká se pouze lišty VERZE C 90°)

•

**Zárubeň vyrobená z vysoce kvalitní MDF desky vyznačující se vysokou odolností proti vlhkosti.**

**VERZE A:** 60 mm (netýká se stříkaných)

**VERZE B:** 80 mm

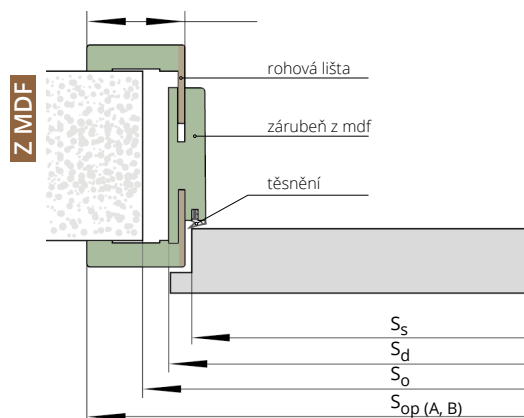

### ŠÍŘKA

jednokřídlé dveře						dvoukřídlé dveře				
typ	S <sub>o</sub>	S <sub>d</sub>	S <sub>s</sub>	S <sub>opA</sub>	S <sub>opB</sub>	typ	S <sub>o</sub>	S <sub>d</sub>	S <sub>opA</sub>	S <sub>opB</sub>
„60“	700	646	618	746	786	„60“+„60“	1310	1280	1380	1420
„70“	800	746	718	846	886	„60“+„70“	1410	1380	1480	1520
„80“	900	846	818	946	986	„60“+„80“ „70“+„70“	1510	1480	1580	1620
„90“	1000	946	918	1046	1086	„60“+„90“ „70“+„80“	1610	1580	1680	1720
						„70“+„90“ „80“+„80“	1710	1680	1780	1820
						„80“+„90“	1810	1780	1880	1920
						„90“+„90“	1910	1880	1980	2020

### VÝŠKA

H <sub>o</sub>	H <sub>d</sub>	H <sub>s</sub>	H <sub>opA</sub>	H <sub>opB</sub>
2010	1993	1970	2043	2063

So – šířka montážního otvoru  
 Sd – šířka dveří na vnější straně zárubně  
 Ss – šířka křídla  
 SopA – šířka po vnější straně lišty 60 mm  
 SopB – šířka po vnější straně lišty 80 mm

Ho – výška montážního otvoru  
 Hd – výška dveří na vnější straně zárubně  
 Hs – výška křídla  
 HopA – výška po vnější straně lišty 60 mm  
 HopB – po vnější straně lišty 80 mm



# zárubeň **NASTAVITELNÁ** **AQUA DIN DUO**

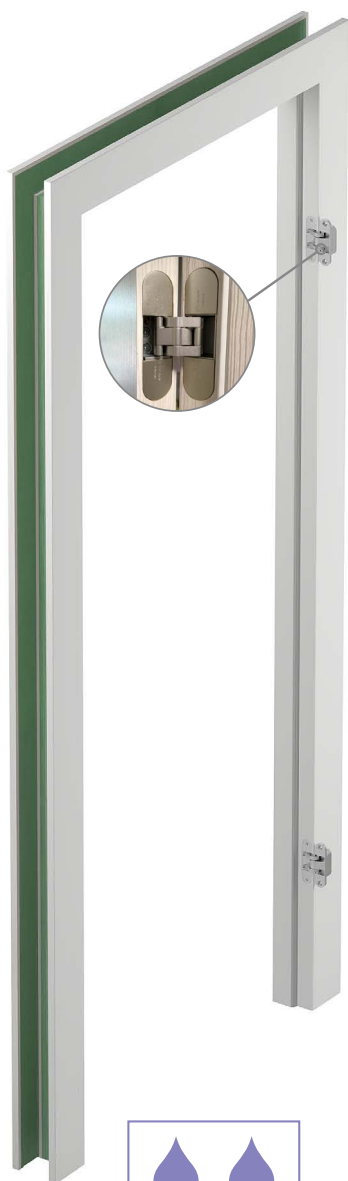

jednokřídlé dveře

		ECO TOP	UNI MAT PLUS	HIGH TOP LAMISTONE CPL SILKSTONE laminowane CPL 0,2
ZD1	75-80	•	•	•
ZD2	80-85	•	•	•
ZD3	85-95	•	•	•
ZD4	95-120	•	•	•
ZD5	120-140	•	•	•
ZD6	140-160	•	•	•
ZD7	160-180	•	•	•
ZD8	180-200	•	•	•
ZD9	200-220	•	•	•
ZD10	220-240	•	•	•
ZD11	240-260	•	•	•
ZD12	260-280	•	•	•
ZD13	280-305	•	•	•

jednokřídlé dveře		STRÍKANÉ bílá	STRÍKANÉ šedá, béžová	DÝHOVANÉ			BLACK černá, sage
				SKUPINA A	SKUPINA B	SKUPINA C, D	
ZD1	75-80	•	•	•	•	•	•
ZD2	80-85	•	•	•	•	•	•
ZD3	85-95	•	•	•	•	•	•
ZD4	95-120	•	•	•	•	•	•
ZD5	120-140	•	•	•	•	•	•
ZD6	140-160	•	•	•	•	•	•
ZD7	160-180	•	•	•	•	•	•
ZD8	180-200	•	•	•	•	•	•
ZD9	200-220	•	•	•	•	•	•
ZD10	220-240	•	•	•	•	•	•
ZD11	240-260	•	•	•	•	•	•
ZD12	260-280	•	•	•	•	•	•
ZD13	280-305	•	•	•	•	•	•

lišty spojené pod úhlem 45°

TABULKA PŘÍPLATKŮ pro zárubeň RAL, NCS podle skupin barev\*

	SKUPINA I	SKUPINA II	SKUPINA III	SKUPINA IV	SKUPINA V
lišty spojené pod úhlem 45°	•	•	•	•	•

**PŘÍPLATKY**

lišty spojené pod úhlem 90° (týká se pouze lišty VERZE C 90°)

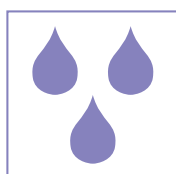

**Zárubeň vyrobená z vysoce kvalitní MDF desky vyznačující se vysokou odolností proti vlhkosti.**

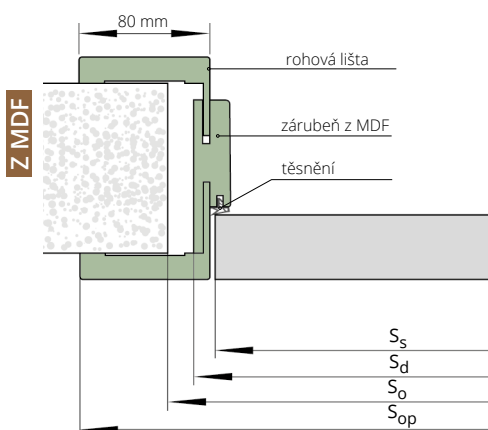

ŠÍŘKA

jednokřídlé dveře					dvoukřídlé dveře			
typ	So	Sd	Ss	SOp	typ	So	Sd	SOp
„60“	690	652	625	792	„60“+„60“	1305	1267	1407
„70“	790	752	725	892	„60“+„70“	1405	1367	1507
„80“	890	852	825	992	„60“+„80“/„70“+„70“	1505	1467	1607
„90“	990	952	925	1092	„60“+„90“/„70“+„80“	1605	1567	1707
					„70“+„90“/„80“+„80“	1705	1667	1807
					„80“+„90“	1805	1767	1907
					„90“+„90“	1905	1867	2007

VÝŠKA

	Ho	Hd	Hs	HOp
	2020	2008	1985	2078

Ss – šířka křídla  
Sd – šířka dveří na vnější straně zárubně  
So – šířka montážního otvoru  
Sop – šířka po vnější straně lišty

Hs – výška křídla  
Hd – výška dveří na vnější straně zárubně  
Ho – výška montážního otvoru  
Hop – výška na vnější straně lišty

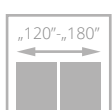
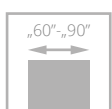

# TEO



NOVINKA

- desky pokryté přírodní dýhou
- ekologický UV lak zajišťuje **trvanlivost barvy a odolnost proti poškrábání**
- unikátní **dekorativní frézování** v černé barvě, **chráněno lakem**

dveře TEO, verze VF1, zárubeň nastavitelná systém DIN

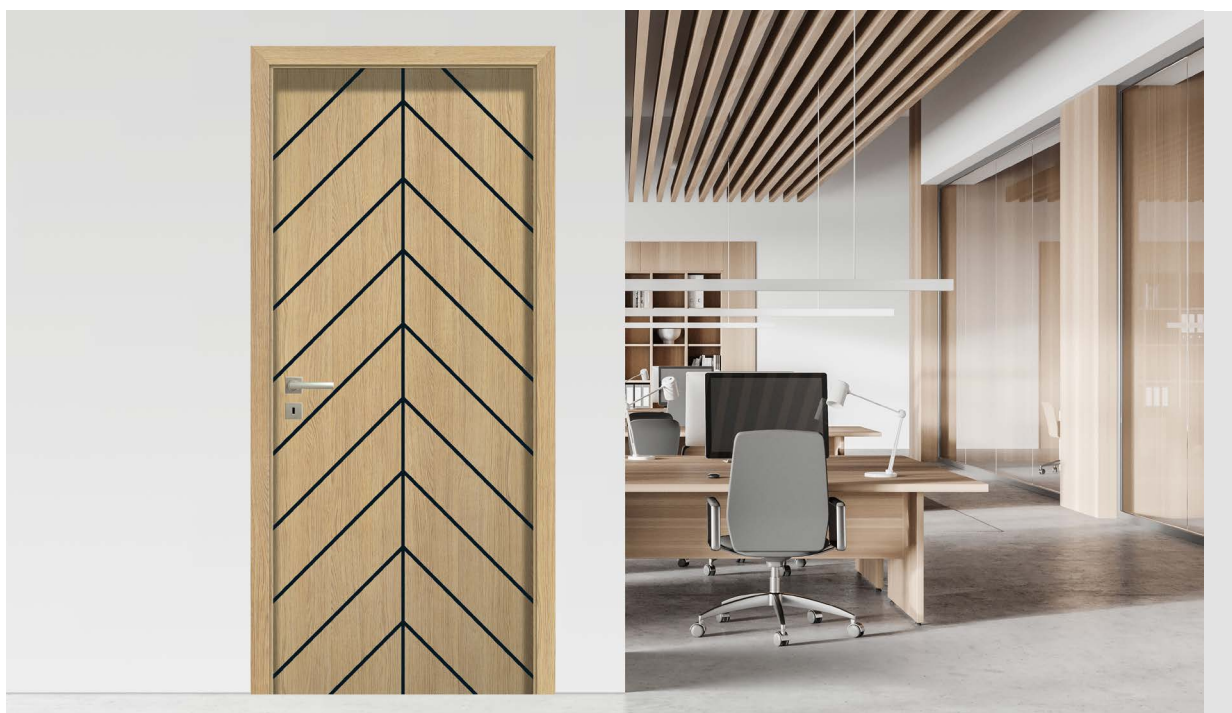

dveře TEO verze VF6, zárubeň nastavitelná systém DIN





VERZE VF1 VF2 VF3 VF4



VERZE VF5 VF6 VF7

### BAREVNÁ PROVEDENÍ

DÝHOVANÉ SKUPINA A

334 dub evropský

### ZÁRUBNĚ

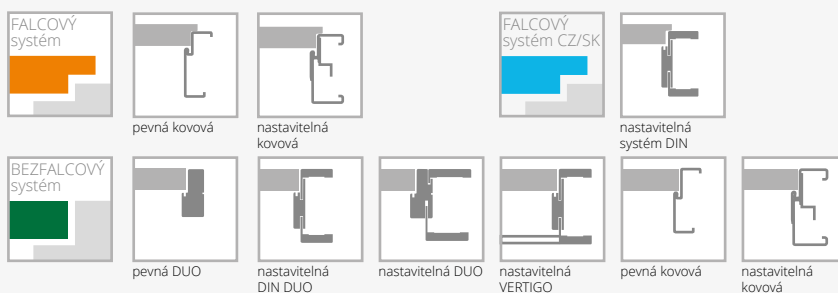

### VYBAVENÍ

**STANDARD**  
 dřevěný rám obložený dvěma HDF deskami s dýhovaným povrchem s ozdobným frézováním v černé barvě  
 jednobodový zámek, rozteč 72 mm (falcový systém) nebo magnetický (bezfalcový systém) zadlabaný, na klíč (rozteč 90 mm), na vložku (rozteč 85 mm) nebo s WC zamykáním (rozteč 90 mm) v černé barvě  
 černé panty: typ O - pro systém DIN a kovovou zárubeň („60“ - „90“ - 3 ks) nebo skrytý DUO („60“ - „70“ - 2 ks, „80“ - „90“ - 3 kusy)

DOPLŇKOVÉ (za příplatek)	
změna odstínu zámku na barvu stříbrnou	bez příplatku
rozměr „100“	•
rám (umožňující samostatné zkrácení dveřního křídla do 50 mm)	•
rám (umožňující samostatné zkrácení dveřního křídla do 90 mm)	•
zesílení pod dveřní zavírač	•
ochrana spodní části rámu proti nadměrnému působení vlhkosti (nelze u křídla s ventilačním seříznutím)	•
<b>třetí pant v křídle:</b>	
skrytý DUO pro šířku „60“ - „70“	•
ventilační seříznutí	•

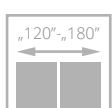
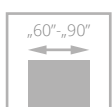

RAL 7035



# MODESTO

**NOVINKA**

- pevná konstrukce s **dřevěným rámem**
- třívrstvý **nátěrový systém** - životnost barvy na dlouhá léta
- tloušťka panelu 12 mm
- bohatá paleta barevného provedení podle vzorníků **RAL a NCS**
- pant typ O a nastavitelný typ DUO



dveře MODESTO, verze W03, zárubeň nastavitelná systém DIN

frézování na povrchu křídla



dveře MODESTO verze W04, nastavitelná zárubeň DIN



VERZE	W00	W01	W02	W03	W04
BÍLÁ	•	•	•	•	•
BÉŽOVÁ, ŠEDÁ	•	•	•	•	•
SAGE, ČERNÁ	•	•	•	•	•

doplatek k základní bílé barvě RAL9003 podle barevných skupin RAL, NCS

SKUPINA I	SKUPINA II	SKUPINA III	SKUPINA IV	SKUPINA V
•	•	•	•	•

## BAREVNÁ PŘÍPRAVA

<b>STRÍKANÉ</b>	<b>001</b> bílá RAL9003	<b>0M6</b> béžová NCS s2005 50R	<b>0M5</b> šedá RAL7047	<b>002</b> černá RAL9005	<b>003</b> sage NCSs4010-G50Y
-----------------	-------------------------------	---------------------------------------	-------------------------------	--------------------------------	-------------------------------------

## ZÁRUBNĚ

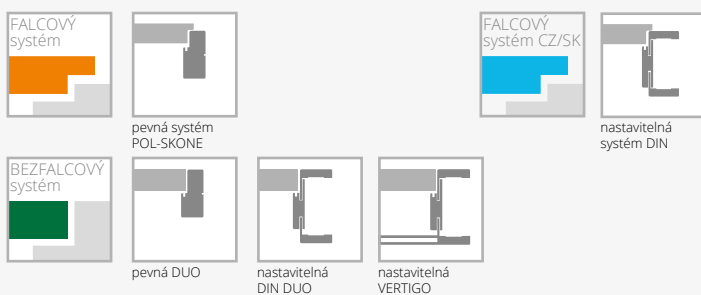

pevný systém POL-SKONE

nastavitelný systém DIN

pevná DUO

nastavitelná DIN DUO

nastavitelná VERTIGO

## VYBAVENÍ

STANDARD	
jednobodový zámek, rozteč 72 mm (falcový systém) nebo magnetický (bezfalcový systém) zadlabaný, na klíč (rozteč 90 mm), na vložku (rozteč 85 mm) nebo s WC zamykáním (rozteč 90 mm)	
panty: typ O – pro zárubeň systému DIN („60“-„90“ – 3 ks), typ C – pro dřevěnou zárubeň nebo skrytý DUO nikl satén („60“-„70“ – 2 ks, „80“-„90“ – 3 ks)	
nelze použít dveřní zavírač	
DOPLŇKOVÉ (za příplatek)	
rozměr „100“	•
systém REVES	•
rekuperační seříznutí	bez příplatku
třetí pant v křídle: skrytý DUO pro šířky „60“ - „80“	•
změna standardního pantu DUO na bílou nebo černou	•
ventilační seříznutí	•

ochrana spodní části rámu proti nadměrnému působení vlhkosti (nelze u křídle s ventilačním seříznutím)	•
dveře vyšší o 50 mm nebo 100 mm - PL norma (nutný třetí pant, za příplatek)	•
dveře vyšší o 150 mm nebo 200 mm - PL norma (nutný třetí pant, za příplatek)	•

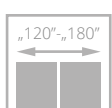
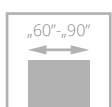

pro křídla s ventilací



dveře ARIA, verze W01, zárubeň nastavitelná systém DIN

# ARIA

NOVINKA

## VYTVOŘ SVOJI ARII

vyber si **vlastní**  
provedení

- pevná konstrukce - **rám z vysoce kvalitní MDF**
- lepené lišty 30 mm široké s povrchovou úpravou **UNI MAT PLUS nebo SILKSTONE**
- tloušťka panelu 12 mm
- vertikální a horizontální panely o stejné tloušťce 40 mm
- bohatá paleta barevných provedení povrchu UNI MAT PLUS, který se vyznačuje hmatově hedvábným dojmem a **speciální vrstvou odolnou proti otiskům prstů**

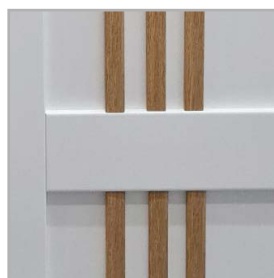

lišty



dveře ARIA verze W03, nastavitelná zárubeň DIN





VERZE	<b>W01/V01</b>	<b>W01S*/V1SD</b>	<b>W02/V02</b>	<b>W02S*/V2SD</b>	<b>W03/V03</b>	<b>W03S*/V3SD</b>
-------	----------------	-------------------	----------------	-------------------	----------------	-------------------

\*prosklená verze



### BAREVNÁ PROVEDENÍ

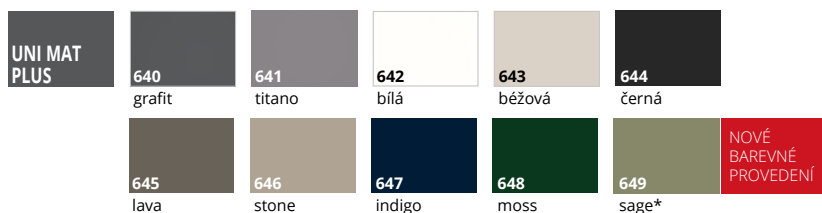

\*k dispozici od 01.06.2023

### ZÁRUBNĚ



### VYBAVENÍ

STANDARD
verze W01S, W02S, W03S - tvrzené sklo bílé matné o síle 4 mm
pevná rámová konstrukce z vysoce kvalitních MDF desek
MDF deska o tloušťce 12 mm s povrchem UNI MAT PLUS
svislé a vodorovné rámy o stejné tloušťce 40 mm
lepené lišty 30 mm široké s povrchovou úpravou UNI MAT PLUS nebo SILKSTONE
jednobodový zadlabávací zámek z bílého zinku, rozteč 72 mm (falcový systém), v barvě UNI MAT PLUS černý 644 zámek jednobodový zadlabací zámek v černé barvě, rozteč 72 mm (falcový systém) nebo magnetický zámek v barvě nikel satén (bezfalcový systém) zadlabací zámek na klíč (rozteč 90 mm), na vložku (rozteč 85 mm) nebo zámek s WC zamykáním (rozteč 90 mm), v barvě UNI MAT PLUS černý 644 magnetický zadlabávací zámek v černé barvě (systém bezfalcový) na klíč (rozteč 90 mm) na vložku (rozteč 85 mm) nebo zámek s WC zamykáním zámek (rozteč 90 mm)
stříbrné panty: typ O - pro zárubně systém DIN, typ M - pro kovové zárubně nebo skryté panty DUO nikel satén („60“-„90“ - 3 ks), v barvě UNI MAT PLUS černá 644, skryté panty DUO v černé barvě

DOPLŇKOVÉ (za příplatek)	
rekuperační seříznutí (pouze standardní výška)	•
ventilační seříznutí	•
čiré tvrzené sklo, o tloušťce 4 mm	•



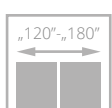
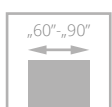

pro křídla s ventilací

# ESTO

NOVINKA



- pevná konstrukce rámu z **vysoce kvalitních MDF**
- svislé rámy tloušťka 40 mm
- vodorovné rámy (nahore a dole) tloušťka 35 mm
- panely o tloušťce 22 mm

dveře ESTO, verze V3S5, zárubeň nastavitelná systém DIN



dveře ESTO, verze V3S5, nastavitelná zárubeň DIN





VERZE **V03** **V3S1** **V3S2** **V3S3** **V3S4** **V3S5**

## BAREVNÁ PROVEDENÍ

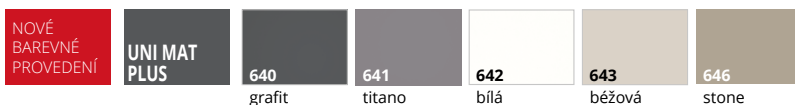
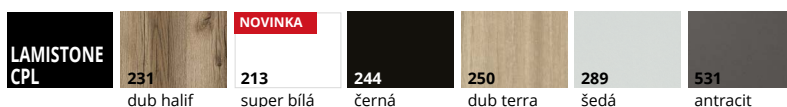

## ZÁRUBNĚ



## VYBAVENÍ

STANDARD
pevná konstrukce z vysoce kvalitní MDF
svíslé rámy tloušťka 40 mm
vodorovné rámy (nahore a dole) tloušťka 35 mm
panely o tloušťce 22 mm
bílé matné sklo o tloušťce 4 mm
jednobodový zadlabávací zámek z bílého zinku, rozteč 72 mm (falcový systém), černý 244 zámek jednobodový zadlabávací zámek v černém zinku, rozteč 72 mm (falcový systém) nebo magnetický zámek v saténovém niklu (bezfalcový systém) na klíč (rozteč 90 mm), vložku (rozteč 85 mm) nebo zámek s WC zamykáním (rozteč 90 mm), v barvě černý 244 magnetický zadlabávací zámek (systém bezfalcový) na klíč (rozteč 90 mm) na vložku (rozteč 85 mm) nebo zámek s WC zamykáním (rozteč 90 mm)
stříbrné panty: typ O - pro zárubeň systému DIN, typ M - pro kovovou zárubeň nebo skrytý DUO nikl satén („60“ - „90“ - 3 ks)
černá 244: Panty DUO v černé barvě

DOPLŇKOVÉ (za příplatek)
rekuperační seřiznutí (pouze standardní výška)
ventilační seřiznutí
čiré tvrzené sklo o tloušťce 4 mm

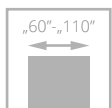

dveře HARMONY INVEST ULTRA s hliníkovou zárubní HARMONY ULTRA

# HARMONY INVEST ULTRA

NOVINKA

- dveře se skrytým rámem bez nadpraží
- nejnovější designový trend, který dokonale ladí s moderním interiérem

- **pevná konstrukce - dřevěný rám** vyztužený speciálním ocelovým profilem
- **široký výběr provedení** z kolekcí ECO TOP, LAMINOVANÉ CPL, LAMISTONE CPL, SILKSTONE, UNI MAT PLUS, přírodní/stříkané dýhy
- **hliníková zárubeň**, vyztužená
- **jmenovitá tloušťka křídla 50 mm**

Interiérové dveře pro použití ve veřejných budovách včetně kanceláří, hotelů atd.

Šířka dveří „60“ - „90“ - **4. třída mechanické odolnosti** podle EN 1192:2001

Šířka dveří "90 plus" - „110“ - **3. třída mechanické odolnosti** podle EN 1192:2001

Národní technické posouzení ITB-KOT-2022/2187 vydání 1

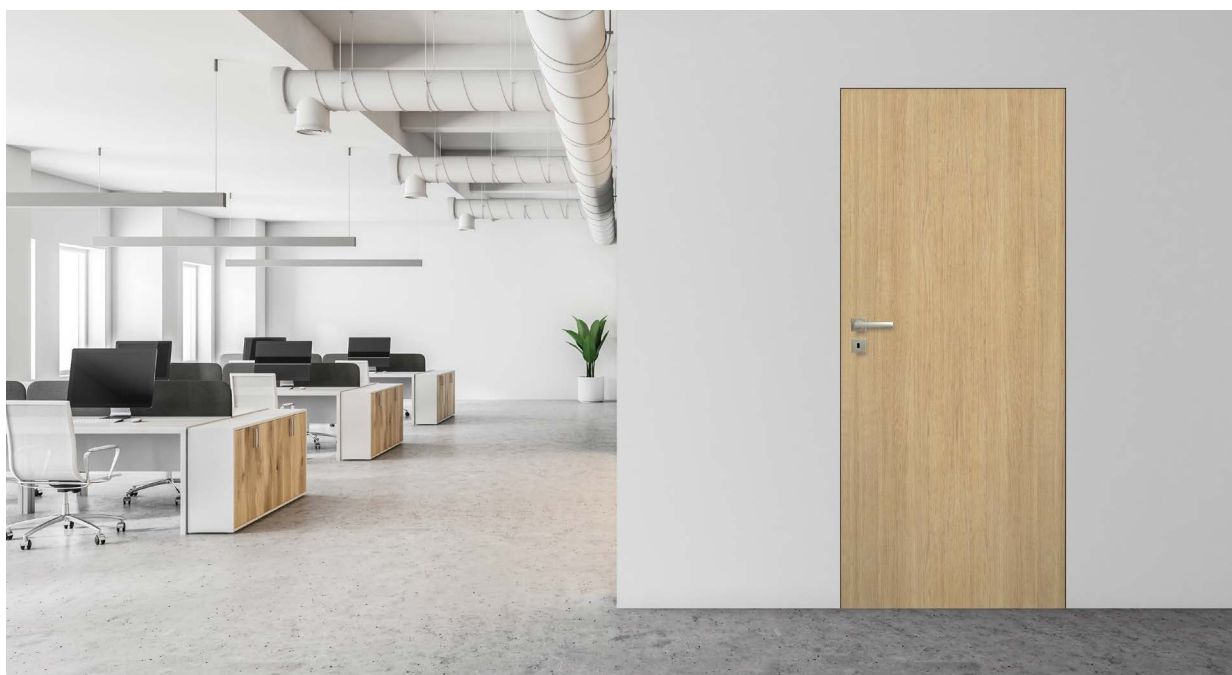

dveře HARMONY INVEST ULTRA s hliníkovou zárubní

# HARMONY INVEST ULTRA



## ZÁRUBEŇ HARMONY INVEST ULTRA PRO JEDNOKŘÍDLÉ DVEŘE

(rozměry uvedené pro křídlo)	k samostatnému natření (surový hliník)	eloxovaný hliník	STŘÍKANÉ bílá	STŘÍKANÉ béžová, šedá	BLACK RAL 9005
625-960 x 2040/2050 (2 panty)	•	•	•	•	•
1025-1125 x 2040/2050 (3 panty)	•	•	•	•	•
625-1125 x 2140/2050 (3 panty)	•	•	•	•	•
625-1125 x 2240/2250 (3 panty)	•	•	•	•	•
625-1125 x 2340/2350 (3 panty)	•	•	•	•	•
625-1125 x 2440/2450 (3 panty)	•	•	•	•	•

### CENA KŘÍDLA

W00

bez povrchové úpravy k samostatnému natření	•
LAMISTONE CPL	•
UNI MAT PLUS	•
SILKSTONE	•
SILKSTONE CPL 0,5 mm	•
CPL LAMINOVANÝ 0,2 mm	•
STŘÍKANÉ - bílý	•
STŘÍKANÉ - šedá, béžová	•
STŘÍKANÉ - černá	•
DÝHOVANÉ SKUPINA A	•
DÝHOVANÉ SKUPINA B	•
DÝHOVANÉ SKUPINA C	•

příplatek za strukturovaný povrch •

příplatek CPL 0,5 mm, CPL 0,7 mm pro dveře s povrchovou úpravou CPL

CPL 0,5 mm („60“ - „90“)	CPL 0,7 mm („60“ - „90“)	CPL 0,5 mm („90+“ - „110“)	CPL 0,7 mm („90+“ - „110“)
•	•	•	•

příplatek k základní bílé barvě RAL9003 podle barevných skupin RAL, NCS

SKUPINA I	SKUPINA II	SKUPINA III	SKUPINA IV	SKUPINA V
•	•	•	•	•

dveře ODW (otevírání dovnitř)

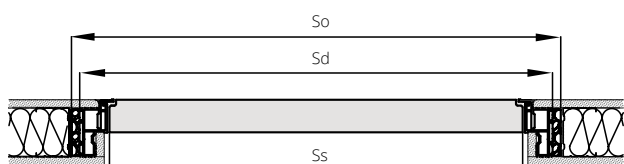

dveře ODZ (otevírání ven)

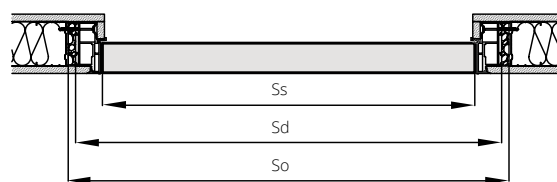

### DVEŘE OTEVÍRÁNÍ DOVNITŘ ODW / VEN ODZ

	ŠÍŘKA (mm)			VÝŠKA (mm)		
	Ss	Sd	So	Hs	Hd	Ho
„60“	625	715	735	1940	1952	1955
„70“	725	815	835	2040 - standard	2052	2055
„80“	825	915	935	2140	2152	2155
„90“	925	1015	1035	2240	2252	2255
<b>„90 plus“*</b>	<b>960</b>	<b>1050</b>	<b>1070</b>	2340	2352	2355
„100“	1025	1115	1135	2440	2452	2455
„110“	1125	1215	1235			

Ss - šířka křídla  
Sd - šířka dveří na vnější straně zárubně  
So - šířka montážního otvoru

Hs - výška křídla  
Hd - výška dveří na vnější straně zárubně  
Ho - výška montážního otvoru

\* investiční šířka - verze 90 plus umožňuje minimální šířku průchodu 900 mm při otevření křídla o 90°.

### POVRCHOVÁ ÚPRAVA KŘÍDLA

Hladký stříkaný povrch, křídlo bez povrchové úpravy k samostatnému natření, dýhovaný, potažený laminátem CPL o tloušťce 0,2 až 0,7 mm nebo fólií s imitací dřeva.

### ZÁRUBNĚ

pevná hliníková zárubeň vyztužená

### PŘÍSLUŠENSTVÍ A VYBAVENÍ

STANDARD	DOPLŇKOVÉ (za příplatek)
magnetický zadlabací zámek, na klíč (rozteč 90 mm), na vložku (rozteč 85 mm) nebo koupelnový zámek (rozteč 90 mm)	změna pantu TECTUS TE 340 3D na černou •
barva zárubně eloxovaný hliník nebo k samostatnému natření - panty TECTUS TE 340 barva saténový chrom, protiplech stříbrná barva	laminát CPL 0,5 mm („60“ - „90“)* •
zárubeň lakovaná RAL 9003 - panty TECTUS TE 340 barva saténový chrom, protiplech barva saténový chrom	laminát CPL 0,7 mm („60“ - „90“)* •
skryté panty SIMONSWERK typ TECTUS TE 340 nastavitelné 3D („60“ - „90“ - 2 ks, „100“ - „110“ - 3 ks) dveře vyšší než standard - 3 ks rekuperační seříznutí	šířka „100“ •
	šířka „110“ •
	ventilační seříznutí •
	zadlabací zámek se západkou a zástrčkou averzní nebo reverzní elektrický otvírač •
	vyšší dveře - 2150/2140 •
	vyšší dveře - 2250/2240 •
	vyšší dveře - 2350/2340 •
	vyšší dveře - 2450/2440 •

\* příplatek do standardní výšky dveří

## BAREVNÉ PROVEDENÍ - VNITŘNÍCH DVEŘÍ

### ECO TOP

Povrch vyznačující se dokonalou kombinací ceny a kvality, která zajišťuje možnost dlouhodobého použití v domácnostech.

### HIGH TOP

Povrch s charakteristikou ECO TOP, navíc s neopakovatelným efektem struktury pravého dřeva.

### UNI MAT PLUS

Vyztužená vrstva se vyznačuje hedvábným povrchem a speciální vrstvou odolnou proti otiskům prstů.

### LAMISTONE CPL

Povrch s vrstvou chránící proti otěru a působení chemických prostředků. Tento povrch je doporučován pro veřejné budovy a používán v podmínkách intenzivního provozu dveří, např. v hotelích a kancelářských budovách.

### SILKSTONE

Povrch s charakteristikou LAMISTONE CPL, navíc s neopakovatelným efektem struktury pravého dřeva.

### SILKSTONE CPL 0,5 mm

Povrch s charakteristikou a odolností laminátu CPL 0,5 mm, navíc s neopakovatelným efektem struktury pravého dřeva. Tento povrch je doporučován pro veřejné budovy a používán v podmínkách intenzivního provozu dveří, např. v hotelích a kancelářských budovách.

### LAMINOVANÉ

Vysoce odolný povrch doporučovaný pro veřejné budovy a používány v podmínkách intenzivního provozu dveří, např. v hotelích a kancelářských budovách. Může se vyskytnout rozdíl v odstínu křídél, zárubní a rámečků.

### DÝHOVANÉ

DÝHOVANÉ dveře POLSKONE jsou natřeny ekologickým UV lakem. Tento lak má podstatně vyšší odolnost proti poškrábání a působení světla než standardní laky, nanášené i v několika vrstvách. Vzhledem k přírodnímu charakteru dýh je možné, že se projeví jejich různé odstíny a kresby.

### STRÍKANÉ

Ekologické akrylové barvy, odstíny vzorníku RAL a NCS\* (kromě metalických) – příplatek podle tabulky barev u jednotlivých modelů

### ECO TOP

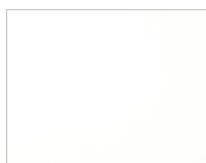

120 bílá



121 dub



132 ořech



141 dub Salinas



158 medový dub



160 dub sonoma



161 dub halif

### HIGH TOP



148 kávový jasan

### UNI MAT PLUS



640 grafit



641 titano

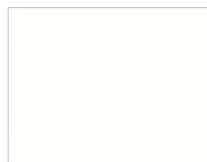

642 bílá



643 béžová



644 černá



645 lava



646 stone



647 indigo



648 moss



649 sage

\*barvy dostupné po konzultaci s obchodním oddělením  
Uvedené barvy se mohou lišit od skutečných odstínů. Může se vyskytnout rozdíl v odstínu křídél, zárubní a rámečků.



**LAMISTONE  
CPL**



231 dub halif



240 jilm bělený V



241 jilm pískový V



242 jilm šedý V

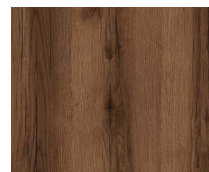

243 dub delano



244 černá



250 dub terra

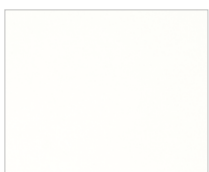

258 bílá



260 bílý dub



263 ořech premium

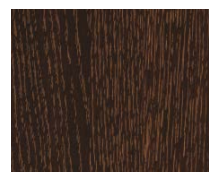

265 wenge



289 šedá

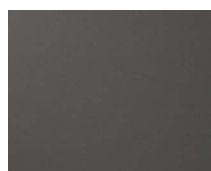

531 antracit



232 ořech segato



213 super bílá

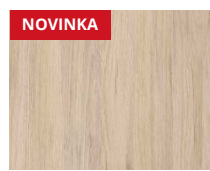

233 dub Salinas

**LAMISTONE  
CPL**



210 filo



211 fibra



212 lino

**nový unikátní povrch** CPL 0.15 s texturovanou lněnou tkaninou protkanou kovovým leskem.

**SILKSTONE**



230 dub gran



254 antracit Royal H



255 polský jasan H

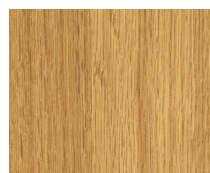

276 polský dub

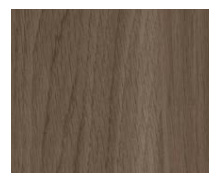

293 antracit Royal

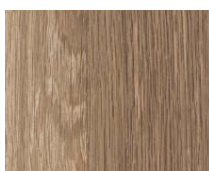

294 jasan Royal

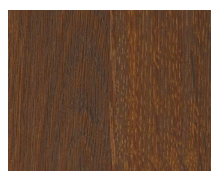

295 merbau Royal

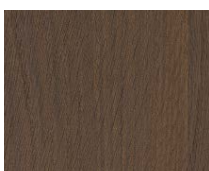

297 nugát Royal\*



299 jasan Royal H

**SILKSTONE  
CPL 0,5 mm\***

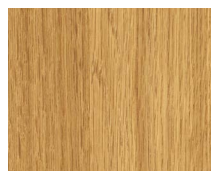

976 polský dub

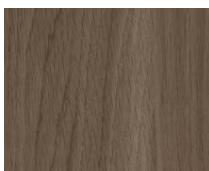

993 antracit Royal

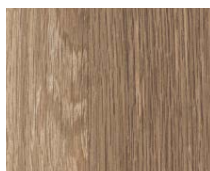

994 jasan Royal



995 merbau Royal

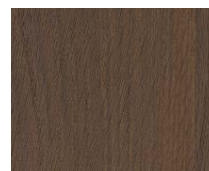

997 nugát Royal\*

\*barvy dostupné po konzultaci s obchodním oddělením  
Uvedené barvy se mohou lišit od skutečných odstínů. Může se vyskytnout rozdíl v odstínu křídél, zárubní a rámečků.

**LAMINOVANÉ  
CPL 0,2 mm**

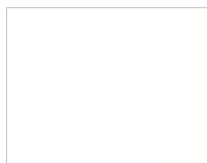

820 bílá

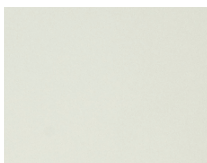

222 šedá



225 dub terra

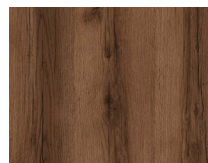

227 dub delano



229 dub



280 dub halif

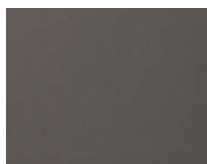

821 antracit



844 černá

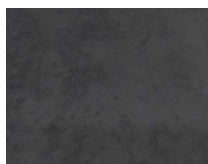

849 industry 3\*\*



863 ořech premium



228 ořech segato

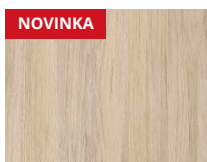

833 dub Salinas

**LAMINOVANÉ  
CPL 0,5 mm\***

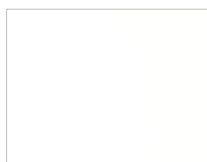

945 bílá struktura

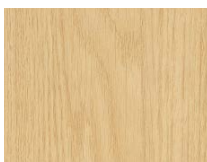

252 dub



922 šedá struktura

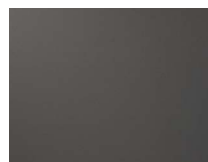

926 antracit struktura

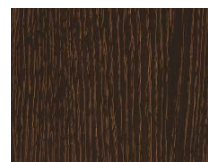

965 wenge



963 ořech premium



946 černá struktura



961 dub halif



933 dub Salinas

**LAMINOVANÉ  
CPL 0,7 mm\***

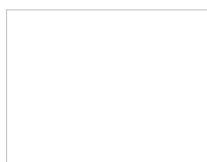

745 bílá struktura



722 šedá struktura

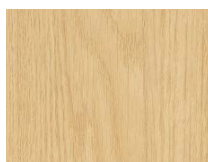

779 dub

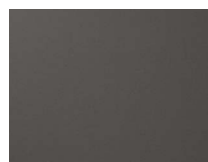

726 antracit struktura

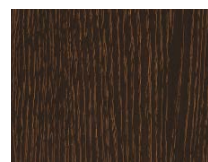

765 wenge



763 ořech premium



746 černá struktura

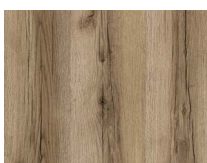

761 dub halif

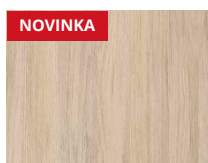

733 dub Salinas

**LAMINOVANÉ  
HPL\***



0010



0075



0077



0080

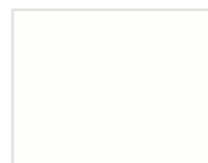

0085



0717



0730



0743



0747



0753

\* barvy dostupné po konzultaci s obchodním oddělením

\*\* barvy dostupné do vyčerpání zásob

Uvedené barvy se mohou lišit od skutečných odstínů. Může se vyskytnout rozdíl v odstínu křídél, zárubní a rámečků.



**DÝHOVANÉ SKUPINA A**



312 limba



334 dub evropský

**DÝHOVANÉ SKUPINA B**



323 rustikální dub



340 eben



351 marrone\*

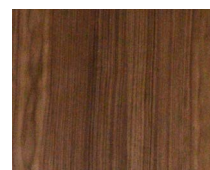

390 přírodní ořech



404 tmavý ořech

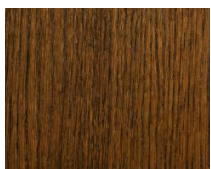

405 světlý ořech



421 cappuccino



422 mokka



424 teak

**DÝHOVANÉ SKUPINA C**



370 bělený dub

**DÝHOVANÉ SKUPINA D**

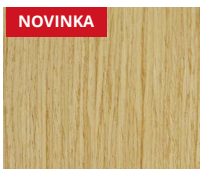

313 dub classic

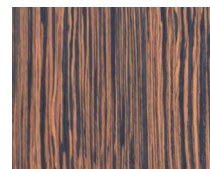

460 makassar

**SILKWOOD**



450 bílá matná



451 černá matná

**STŘÍKANÉ**

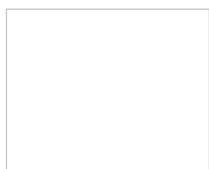

001 bílá (RAL 9003)

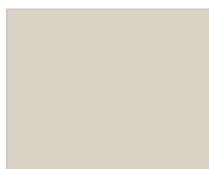

0M6 béžová mat (NCS S 2005 Y50R)

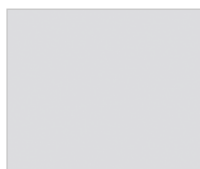

0M5 šedá mat RAL7047



odstíny vzorníku RAL a NCS\*\*

**BLACK**



002 černá RAL9005



0M7 sage mat (NCS S 4010-G50Y)

\* barvy dostupné po konzultaci s obchodním oddělením  
 \*\* barvy NCS dostupné po konzultaci s obchodním oddělením

Vzorky a vzorníky barev dostupné na trhu je třeba považovat pouze za vodítko. Mohou se mírně lišit od konečného nátěru a nemohou být důvodem k reklamaci, pokud nebyla barva/nátěr předem schválena po konzultaci s výrobcem. Pro ověření skutečné barvy je třeba objednat vzorek nátěru.

VZORNÍK RAL rozdělení barev podle stupně intenzivnosti barvy (netýká se kovových zárubní) Barevné provedení kovových zárubní

**SKUPINA I příplatek podle tabulky příplateků**

6020 7002 7042 8000 9000 9002 9003 9011 9017

**SKUPINA II příplatek podle tabulky příplateků**

1000 1001 1002 1012 1014 1015 1020 4002 5001 5007 5008 5009 5010 5012 5015 5017 5019 5022 5024 6000 6001 6004 6007 6009 6012 6013 6014 6015 6021 6022 6026 6028 6029 6032 6034 7000 7001 7003 7004 7005 7006 7008 7009 7010 7011 7012 7013 7015 7022 7023 7024 7026 7030 7031 7032 7033 7034 7035 7036 7037 7038 7039 7040 7043 7044 7045 7046 7047 8001 8003 8007 8008 8011 8014 8015 8016 8017 8019 8022 8025 8027 8028 9001 9005 9010 9016 9018

**SKUPINA III příplatek podle tabulky příplateků**

1011 1027 3009 3012 3014 3015 5004 5014 5018 5021 6002 6006 6010 6017 6018 6025 6027 6033 8004 8012 9004

**SKUPINA IV příplatek podle tabulky příplateků**

1013 3007 4001 4003 4005 4008 4009 5000 5002 5003 5023 6003 6011 6019 6031 8024

**SKUPINA V příplatek podle tabulky příplateků**

1003 1004 1005 1006 1007 1016 1017 1018 1019 1021 1023 1024 1028 1032 1033 1034 1037 2000 2001 2002 2003 2004 2008 2009 2010 2011 2012 3000 3001 3002 3003 3004 3005 3011 3013 3016 3017 3018 3020 3022 3027 3028 3031 4004 4006 4007 4010 5005 5011 5013 5020 6005 6008 6016 6024 6037 7016 7021 8002 8023

Uvedené barvy se mohou lišit od skutečných odstínů. Může se vyskytnout rozdíl v odstínu křídel, zárubní a rámečků.



## DVEŘE A OKNA

Foerstrova 1688/5  
500 02 Hradec Králové  
Czech Republic

Uvedené ceny jsou bez DPH.

[WWW.POL-SKONE.CZ](http://WWW.POL-SKONE.CZ)

[info@pol-skone.cz](mailto:info@pol-skone.cz)  [polskonecz](https://www.facebook.com/polskonecz)  [polskone\\_cz](https://www.instagram.com/polskone_cz)

### OBCHODNÍ ZÁSTUPCI PRO ČESKOU REPUBLIKU A SLOVENSKO

**+420 775 291 103**

[info@pol-skone.cz](mailto:info@pol-skone.cz)

**+420 770 167 928**

[info@pol-skone.cz](mailto:info@pol-skone.cz)

**+420 606 748 723**

[info@pol-skone.cz](mailto:info@pol-skone.cz)

**+420 775 291 061**

[info@pol-skone.cz](mailto:info@pol-skone.cz)

**+420 602 591 802**

[info@pol-skone.cz](mailto:info@pol-skone.cz)

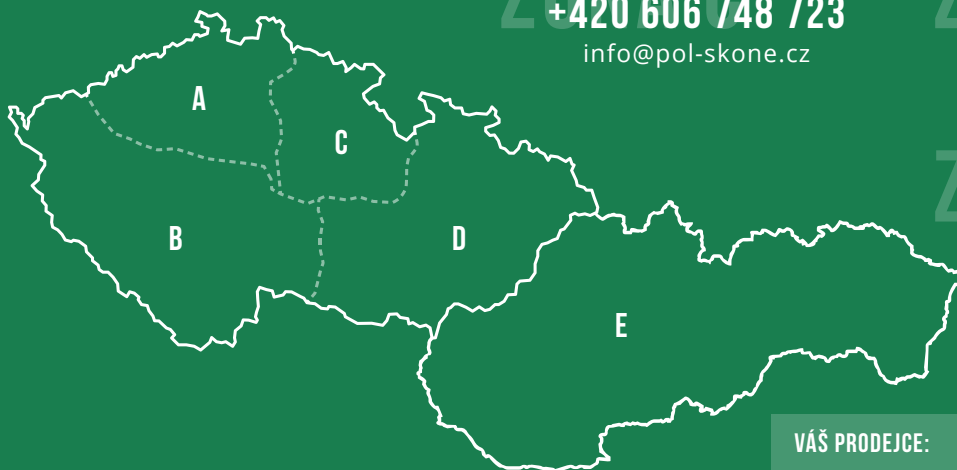

VÁŠ PRODEJCE:



Expedice, administrativa a vzorkovna  
Hrobice 52  
533 52 Staré Hradiště u Pardubic  
[info@pol-skone.cz](mailto:info@pol-skone.cz)

Vzorkovna a sídlo firmy  
Foerstrova 1688/5  
500 02 Hradec Králové  
[showroom@pol-skone.cz](mailto:showroom@pol-skone.cz)  
+420 731 022 611

Tento katalog novinek platí od 10. 01. 2024

Tato publikace není nabídkou v právním smyslu a má pouze informativní charakter. Výrobce si vyhrazuje právo na změny.