



## INTERIÉROVÉ DVEŘE A ZÁRUBNĚ

# OBSAH

OZNAČENÍ SYMBOLŮ .....	3
ROZMĚRY KŘÍDEL VNITŘNÍCH DVEŘÍ .....	4
BAREVNÉ PROVEDENÍ VNITŘNÍCH DVEŘÍ .....	5
BAREVNÉ PROVEDENÍ KOVOVÝCH ZÁRUBNÍ .....	9
BAREVNÉ PROVEDENÍ DUBOVÉ PRAHY .....	9
ZPŮSOBY SPOJOVÁNÍ OBLOŽKOVÝCH LIŠT .....	10
SYSTÉM REVES .....	11
INTERIÉROVÉ DVEŘE DO MÍSTNOSTÍ S REKUPERACÍ .....	12
KŘÍDLO HARMONY SYSTÉM POL-SKONE .....	13
SKRYTÁ ZÁRUBEŇ HARMONY SYSTÉM POL-SKONE .....	14
SYSTÉM FLEXI POL-SKONE DO ZÁRUBNĚ HARMONY .....	15
HARMONY INVEST KOMPLET PRO OBLOŽENÍ PANELE .....	16
HARMONY INVEST .....	18

## DVEŘE VNITŘNÍ

### STŘÍKANÉ

FIORD .....	20
CAMBIO .....	22
SIMPLE .....	24
SUBITO .....	26
SUBLIME .....	28
TIARA .....	30
ESTATO .....	32
PALAZZO .....	34
VERTIGO .....	36
VILANO .....	38
MODERN .....	40
MODENA .....	42

### ECO TOP HIGH TOP

LOFTY .....	44
ARCO .....	46
INTER-AMBER .....	48

### UNI MAT PLUS

SEDO .....	50
CREATO .....	52
HAPTIC .....	54
MODO .....	56
VERI .....	58
EGRO .....	60
SONATA .....	68
INVERNO .....	72

### LAMISTONE SILKSTONE LAMINOVANÉ

LOFTY .....	44
ARCO .....	46
MODO .....	56
VERI .....	58
EGRO .....	60
FIORI .....	62
IMPULS .....	64
ETIUDA .....	66
SONATA .....	68
FORTIMO .....	70
INVERNO .....	72
NOSTRE .....	74
MONA .....	76
SEMPRE .....	78
DECO .....	80
PASSO .....	98

### DÝHOVANÉ

LOFTY .....	44
SEMPRE LUX .....	82
ESPINA .....	84
DECO LUX .....	86
ETIUDA LUX .....	88

FORTIMO LUX .....	90
SONATA LUX .....	92
INTERSOLID .....	94
INTERSOLID II .....	96
PASSO .....	98
ESTATO LUX .....	100

## POSUVY

DVEŘE POSUVNÉ DO STAVEBNÍHO POUZDRA .....	102
POSUVNÝ SYSTÉM NA STĚNU .....	104
POSUVNÝ SYSTÉM NA STĚNU PREMIUM .....	106
POSUVNÝ SYSTÉM NA STĚNU MOVI .....	107

## DVEŘE SPECIÁLNÍ

GALIO .....	108
STALIO .....	110
LUMEN .....	112
LUMEN LOFT .....	114
SKLÁDACÍ .....	116
ZVUKOTĚSNÉ .....	118

## ZÁRUBNĚ

PEVNÁ ZÁRUBEŇ MDF .....	120
PEVNÁ ZÁRUBEŇ POL-SKONE .....	121
NASTAVITELNÁ ZÁRUBEŇ SYSTÉM DIN .....	122
NASTAVITELNÁ ZÁRUBEŇ SYSTÉM DIN .....	123
NASTAVITELNÁ ZÁRUBEŇ SYSTÉM POL-SKONE .....	124
PEVNÁ KOVOVÁ ZÁRUBEŇ LUMEN .....	125
NASTAVITELNÁ KOVOVÁ ZÁRUBEŇ LUMEN .....	126
PEVNÁ KOVOVÁ ZÁRUBEŇ DIAGONAL SYSTÉM POL-SKONE .....	127
NASTAVITELNÁ KOVOVÁ ZÁRUBEŇ DIAGONAL SYSTÉM POL-SKONE .....	128
PEVNÁ KOVOVÁ ZÁRUBEŇ SYSTÉM POL-SKONE .....	129
NASTAVITELNÁ KOVOVÁ ZÁRUBEŇ SYSTÉM POL-SKONE .....	130
PEVNÁ ZÁRUBEŇ SYSTÉM DUO .....	131
NASTAVITELNÁ ZÁRUBEŇ SYSTÉM DIN DUO .....	132
NASTAVITELNÁ ZÁRUBEŇ SYSTÉM DUO .....	133
NASTAVITELNÁ ZÁRUBEŇ VERTIGO .....	134
NASTAVITELNÁ ZÁRUBEŇ VERTIGO - PANEL .....	135
PEVNÁ KOVOVÁ ZÁRUBEŇ DUO SYSTÉM POL-SKONE .....	136
NASTAVITELNÁ KOVOVÁ ZÁRUBEŇ DUO SYSTÉM POL-SKONE .....	137
NASTAVITELNÁ ZÁRUBEŇ SYSTÉM REVES .....	138
NASTAVITELNÁ ZÁRUBEŇ Z MDF K PEVNÉ KOVOVÉ ZÁRUBNĚ .....	139

TUNELY A OBLOŽENÍ STĚNY .....	140
NADSVĚTLÍKY PRO ZÁRUBEŇ DIN/DIN DUO .....	142
NADSVĚTLÍKY PRO PEVNOU ZÁRUBEŇ .....	143
PANELE K VNITŘNÍM DVEŘÍM SEMPRE .....	143
LIŠTY, PODLAHOVÉ LIŠTY, HRANY ABS .....	144
KULATÁ OKÉNKA .....	145
HORNÍ LIŠTY .....	145
MOŽNOSTI VENTILACE .....	146
OCHRANNÉ PRVKY Z NEREZOVÉ OCELI .....	149
PŘÍSLUŠENSTVÍ .....	150
KLIKY PRO VNITŘNÍ DVEŘE .....	152

# OZNAČENÍ SYMBOLŮ

## KONSTRUKCE

Křídla POL-SKONE jsou vyráběna s různými konstrukcemi a výplněmi, díky čemuž mohou splnit požadavky všech zákazníků a přizpůsobit se jejich potřebám.



KONSTRUKCE KŘÍDLA  
**dřevěný rám**, výplň tvoří vrstva se strukturou „medová plástev“



KONSTRUKCE KŘÍDLA  
**dřevěný rám**, výplň z děrované dřevotřísky



KONSTRUKCE KŘÍDLA  
**dřevěný rám**, výplň z plné dřevotřísky



KONSTRUKCE KŘÍDLA  
**vrstvené dřevo, lepené**



KONSTRUKCE KŘÍDLA  
vysoce kvalitní MDF deska



KONSTRUKCE KŘÍDLA  
speciální konstrukce POL-SKONE

## ROZMĚRY

Standardní rozměry vnitřních dveří jsou uvedeny na str. 6 (některé modely jsou navíc nabízeny v nestandardních velikostech). Informace o rozsazích rozměrů a zárubních jednotlivých modelů dveří najdete na stránkách s jejich popisy.

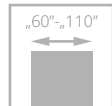

JEDNOKŘÍDLÉ DVEŘE  
(rozměrový rozsah)

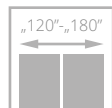

DVOUKŘÍDLÉ DVEŘE  
(rozměrový rozsah)

## VÝPLNĚ



„medová plástev“



děrovaná dřevotříska



plná dřevotříska

## VLASTNOSTI

**NOVINKA**

NOVINKA  
nové výrobky v nabídce POL-SKONE



RYCHLÁ REALIZACE  
výroba dveří trvá 10 pracovních dnů + dodávka smluvnímu partnerovi



BESTSELLER  
nejoblíbenější modely dveří podle zájmu zákazníků



VÝBĚR INVESTORŮ  
výrobky doporučené odborníky

## SYSTÉMY

Z hlediska způsobu styku zárubně s křídlem rozlišujeme falcový a bezfalcový systém. V prvním z nich má dřevní křídlo falc (polodrážku), který překrývá zárubeň, u druhého typu pak hrana křídla tvoří se zárubní jednu rovinu. Jedinečný systém Harmony používá zárubeň skrytou ve zdi. V nabídce POL-SKONE najdete také dveře v posuvném systému.



FALCOVÝ SYSTÉM  
křídlo má falc (polodrážku), který překrývá zárubeň



FALCOVÝ SYSTÉM CZ/SK  
křídlo má falc (polodrážku), který překrývá zárubeň



BEZFALCOVÝ SYSTÉM  
rovná hrana křídla tvoří se zárubní jednu rovinu

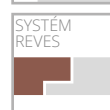

SYSTÉM REVES  
křídlo má opačný falc (zářez, polodrážku), který tvoří jednu rovinu se zárubní



SYSTÉM HARMONY  
systém zárubně skryté ve zdi



POSUVNÝ SYSTÉM  
možnost použití v posuvném systému

## PARAMETRY

V nabídce POL-SKONE najdete dveře se speciálními technickými vlastnostmi.



zvukotěsné dveře



ohnivzdorné dveře



bezpečnostní dveře



třída mechanické odolnosti II, III nebo IV

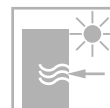

tepelná propustnost



kouřotěsné dveře



odolnost vůči klimatickým vlivům



RTG

# ROZMĚRY KŘÍDEL VNITŘNÍCH DVEŘÍ

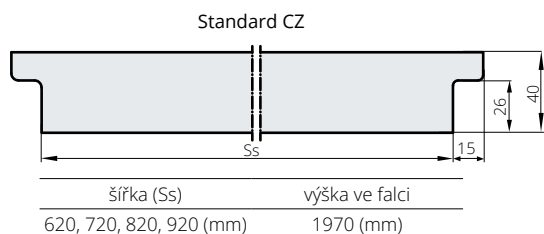

falcová křídla POL-SKONE jsou kompatibilní se všemi zárubněmi, které splňují české oborové normy



Úplný rozměrový rozsah vnitřních dveří se zárubněmi - str. 122-141

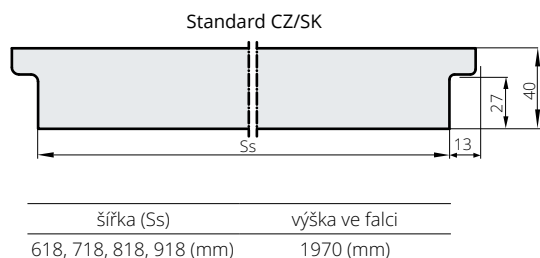

## VÝŠKA KLIKY

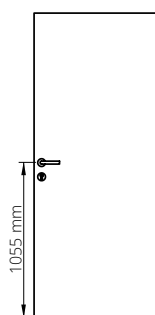

Výška kliky při standardní výšce falcových dveří - 1055 mm od spodní hrany křídla

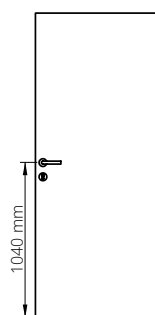

Výška kliky při standardní výšce bezfalcových dveří - 1040 mm od spodní hrany křídla

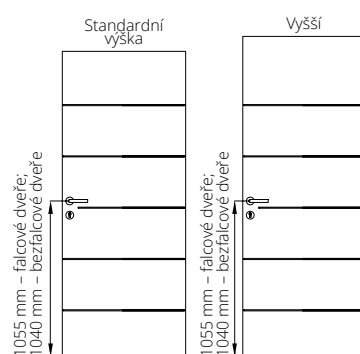

Výška kliky u modelů: SONATA, TIARA, SIMPLE, SUBLIME

## jednokřídle dveře falcové - směry otevírání

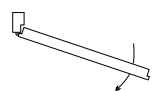

levé dveře:  
strana s viditelnými panty



pravé dveře:  
strana s viditelnými panty

## dvoukřídle dveře falcové - směry otevírání

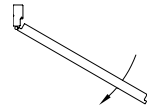

levé dveře:  
hlavní křídlo levé - pravé blokováné

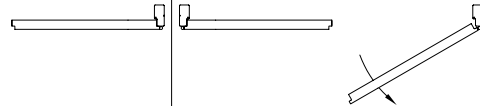

pravé dveře:  
hlavní křídlo pravé - levé blokováné

## dveře bezfalcové DUO - směry otevírání

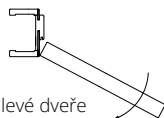

levé dveře

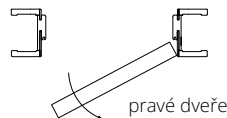

pravé dveře

## dveře REVES - směry otevírání



otevírané  
dovnitř pravé

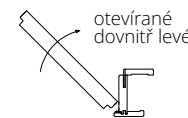

otevírané  
dovnitř levé

## dveře HARMONY - směry otevírání

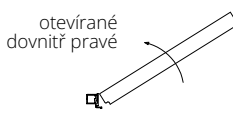

otevírané  
dovnitř pravé

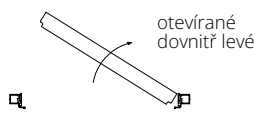

otevírané  
dovnitř levé

## dveře HARMONY - směry otevírání

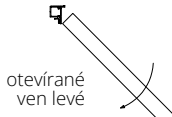

otevírané  
ven levé

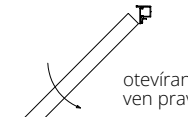

otevírané  
ven pravé

## SVĚTLOST MEZI KŘÍDLEM A PODLAHOU

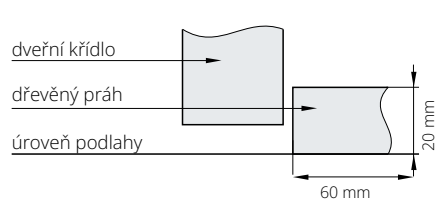
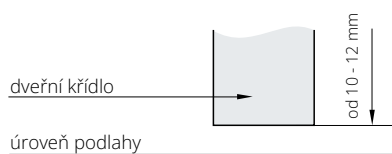

Adresy autorizovaných  
montážních firem na:  
[www.pol-skone.cz](http://www.pol-skone.cz)



Rozměry pro vnitřní vchodové dveře a vnější dveře najdete na stránkách, které se věnují jednotlivým modelům těchto dveří.

katalog výrobků | bez cen | CZE (cena bez DPH / cena s DPH)



# BAREVNÉ PŘÍKRESY VNITŘNÍCH DVEŘÍ

## ECO TOP

Povrch vyznačující se dokonalou kombinací ceny a kvality, která zajišťuje možnost dlouhodobého použití v domácnostech.

## HIGH TOP

Povrch s charakteristikou ECO TOP, navíc s neopakovatelným efektem struktury pravého dřeva.

## UNI MAT PLUS

Vyztužená vrstva se vyznačuje hedvábným povrchem a speciální vrstvou odolnou proti otiskům prstů.

## LAMISTONE CPL

Povrch s vrstvou chránící proti otěru a působení chemických prostředků. Tento povrch je doporučován pro veřejné budovy a používán v podmínkách intenzivního provozu dveří, např. v hotelích a kancelářských budovách.

## SILKSTONE

Povrch s charakteristikou LAMISTONE CPL, navíc s neopakovatelným efektem struktury pravého dřeva.

## SILKSTONE CPL 0,5 mm

Povrch s charakteristikou a odolností laminátu CPL 0,5 mm, navíc s neopakovatelným efektem struktury pravého dřeva. Tento povrch je doporučován pro veřejné budovy a používán v podmínkách intenzivního provozu dveří, např. v hotelích a kancelářských budovách.

## LAMINOVANÉ

Vysoce odolný povrch doporučovaný pro veřejné budovy a používán v podmínkách intenzivního provozu dveří, např. v hotelích a kancelářských budovách. Může se vyskytnout rozdíl v odstínu křídel, zárubní a rámečků.

## DÝHOVANÉ

DÝHOVANÉ dveře POLSKONE jsou natřeny ekologickým UV lakem. Tento lak má podstatně vyšší odolnost proti poškrábání a působení světla než standardní laky, nanášené i v několika vrstvách. Vzhledem k přírodnímu charakteru dřeva je možné, že se projeví jejich různé odstíny a kresby.

## STŘÍKANÉ

Ekologické akrylové barvy, odstíny vzorníku RAL a NCS\* (kromě metalických) – příplatek podle tabulky barev u jednotlivých modelů

## ECO TOP

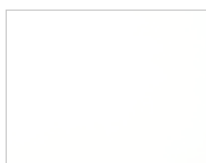

120 bílá



121 dub



132 ořech



135 anglický dub



141 dub Salinas



158 medový dub

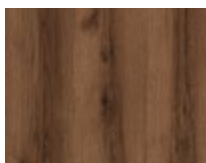

159 dub delano



160 dub sonoma



161 dub halif

## HIGH TOP



148 kávový jasan

## UNI MAT PLUS



640 grafit



641 titano

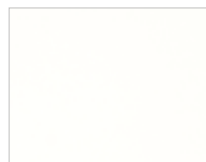

642 bílá

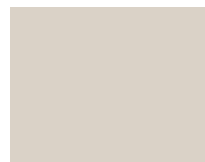

643 béžová



644 černá



645 lava



646 stone



647 indigo



648 moss



649 sage

\*barvy dostupné po konzultaci s obchodním oddělením  
Uvedené barvy se mohou lišit od skutečných odstínů. Může se vyskytnout rozdíl v odstínu křídel, zárubní a rámečků.

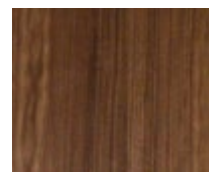
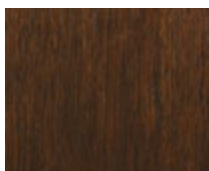
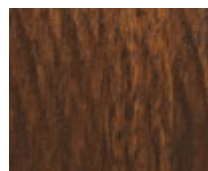
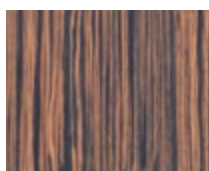
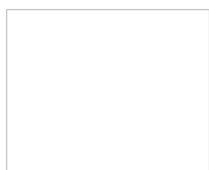
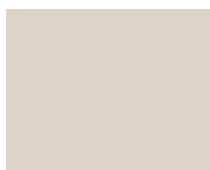
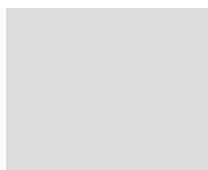
**DÝHOVANÉ  
SKUPINA A****311** světlý dub**312** limba**334** dub evropský**DÝHOVANÉ  
SKUPINA B****323** rustikální dub**340** eben**351** marrone**376** ocelový dub**390** přírodní ořech**404** tmavý ořech**405** světlý ořech**421** cappucino**422** mokka**424** teak**DÝHOVANÉ  
SKUPINA C****370** bělený dub**450** bílá matná**451** černá matná**DÝHOVANÉ  
SKUPINA D****460** makassar**STŘÍKANÉ****001** bílá (RAL 9003)**0M5** béžová mat  
NCS s2005 Y50R**0M6** šedá mat  
(RAL 7047)**649** sage

šedivá (RAL 7035)

**BLACK****002** černá (RAL 9005)odstíny vzorníku RAL a  
NCS

\*barvy NCS dostupné po konzultaci s obchodním oddělením

VZORNÍK RAL rozdělení barev podle stupně intenzivnosti barvy (netýká se kovových zárubní) Barevné provedení kovových zárubní – str. 11

**SKUPINA I** příplatek podle tabulky příplateků

6020 7002 7042 8000 9002

**SKUPINA II** příplatek podle tabulky příplateků

1000 1001 1002 1012 1013 1014 1015 1020 3011 3016 4002 4006 5001 5002 5005 5007 5008 5009 5010 5012 5013 5015 5017 5019 5022 5024 6000 6001 6004 6005 6007 6009 6012 6013 6014 6015 6016 6021 6022 6024 6026 6028 6029 6032 6034 7000 7001 7003 7004 7005 7006 7008 7009 7010 7011 7012 7013 7015 7016 7021 7022 7023 7024 7026 7030 7031 7032 7033 7034 7035 7036 7037 7038 7039 7040 7043 7044 7045 7046 7047 8001 8003 8007 8008 8011 8014 8015 8016 8017 8019 8022 8023 8025 8027 8028 9001 9010 9016 9018

**SKUPINA III** příplatek podle tabulky příplateků

1011 1021 1027 1037 2011 3009 3012 3013 3014 3015 4010 5003 5004 5011 5014 5018 5021 6002 6006 6008 6010 6017 6018 6025 6027 6033 8002 8004 8012

**SKUPINA IV** příplatek podle tabulky příplateků

1007 1016 1018 1032 2000 2004 3000 3002 3017 3018 3027 4001 4003 4004 4005 4007 4008 4009 5000 5023 6003 6011 6019 6031 8024

**SKUPINA V** příplatek podle tabulky příplateků

1003 1004 1005 1006 1017 1019 1023 1024 1028 1033 1034 2001 2002 2003 2008 2009 2010 2012 3001 3020 3022 3028 3031 6037

Uvedené barvy se mohou lišit od skutečných odstínů. Může se vyskytnout rozdíl v odstínu křídla, zárubní a rámečků.

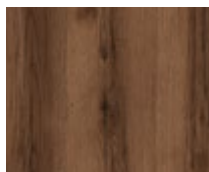
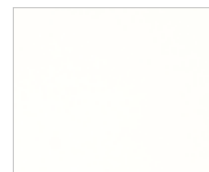
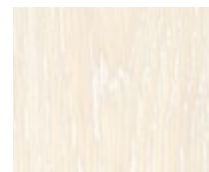
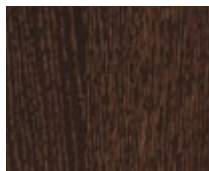
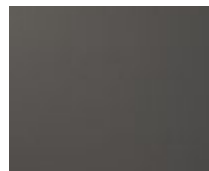
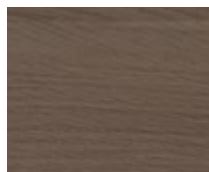
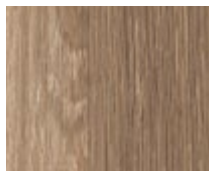
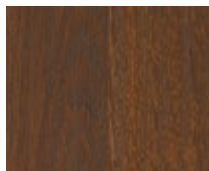
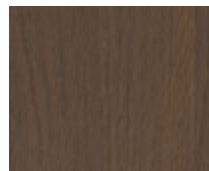
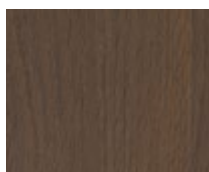
**LAMISTONE  
CPL****231** dub halif**232** ořech segato**240** jilm bělený V**241** jilm pískový V**242** jilm šedý V**243** dub delano**244** černá**247** industry 1**250** dub terra**258** bílá**260** bílý dub**263** ořech premium**265** wenge**289** šedá**531** antracit**SILKSTONE****230** dub gran**254** antracit Royal H**255** polský jasan H**276** polský dub**293** antracit Royal**294** jasan Royal**295** merbau Royal**296** polský jasan**297** nugát Royal**299** jasan Royal H**SILKSTONE  
CPL 0,5 mm\*****976** polský dub**993** antracit Royal**994** jasan Royal**995** merbau Royal**996** polský jasan**997** nugát Royal

\*barvy dostupné po konzultaci s obchodním oddělením  
Uvedené barvy se mohou lišit od skutečných odstínů. Může se vyskytnout rozdíl v odstínu křídel, zárubní a rámečků.

**LAMINOVANÉ  
CPL 0,2 mm**

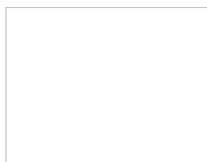

820 bílá



228 ořech segato

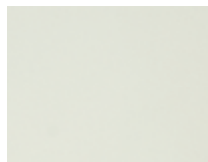

222 šedá



225 dub terra



227 dub delano



229 dub



280 dub halif



821 antracit



844 černá



849 industry 3\*\*



863 ořech premium

**LAMINOVANÉ  
CPL 0,5 mm\***

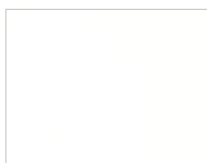

945 bílá struktura



252 dub



922 šedá struktura

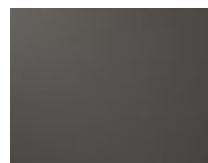

926 antracit struktura

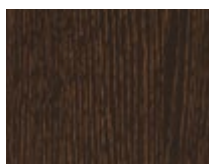

965 wenge



946 černá struktura



963 ořech premium



961 dub halif

**LAMINOVANÉ  
CPL 0,7 mm\***

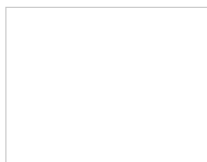

745 bílá struktura



722 šedá struktura



779 dub

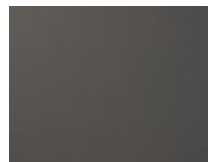

726 antracit struktura

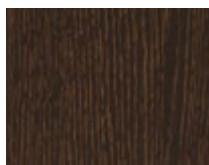

765 wenge



746 černá struktura



763 ořech premium



761 dub halif

**LAMINOVANÉ  
HPL\***

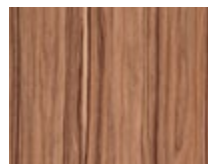
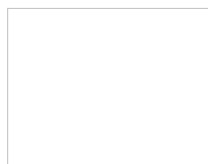
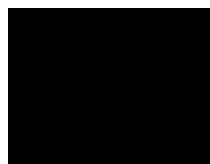

Povrchy HPL lze použít k modelům: HARMONY INVEST, DECO, DVEŘE SKLÁDAČÍ, ZVUKOIZOLAČNÍ, VCHODOVÉ CERBER PLUS, B-30, RC3.

\*barvy dostupné po konzultaci s obchodním oddělením

\*\*barvy budou dostupné do vyčerpání zásob

Uvedené barvy se mohou lišit od skutečných odstínů. Může se vyskytnout rozdíl v odstínu křídél, zárubní a rámečků.



# BAREVNÉ PŘÍKRY KOVOVÝCH ZÁRUBNÍ

Standardní nástřik je dostupný ve 3 provedeních:  
 POLOMAT (standard), MATNÉ, POLOLESK (po konzultaci s obchodním oddělením)  
 Automatická aplikace práškové barvy zaručuje jednotnost natírané plochy.

## STANDARDNÍ BARVY

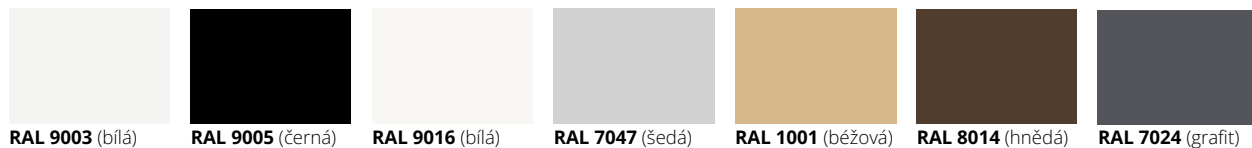

## BARVY STRUKTURA



## TABULKA DOPLATKŮ ZA BAREVNÉ ODSTÍNY RAL platí pro kovové zárubně

Rozdělení barev	doplatek dle počtu		
	(1-5 ks)	(6-10 ks)	(nad 10 ks)
SKUPINA I	•	•	•
SKUPINA II	•	•	•
SKUPINA III	•	•	•
SKUPINA IV	•	•	•
SKUPINA V	•	•	•

## dveře STALIO, GALIO



## TABULKA DOPLŇKŮ - STRUKTURY

Příplatek k základní ceně kovové zárubně		
falcový systém		•
bezfalcový systém		•
HARMONY v barvě RAL 9003, RAL 9005		•

## ROZDĚLENÍ BAREVNÝCH ODSTÍNŮ RAL (platí pro kovové zárubně)

### SKUPINA I

1000 1002 1011 1013 1015 1019 1020 3009 4001 5000 5001 5004 5005 5007 5008 5009 5010 5011 5013 5014 5017 5019 5020 5021 5022 5023 5024 6000 6003 6004  
 6005 6006 6007 6008 6011 6012 6013 6014 6015 6019 6020 6026 6027 6033 6034 7000 7001 7002 7003 7004 7005 7006 7008 7009 7010 7011 7012 7013 7015 7016  
 7021 7022 7023 7026 7030 7031 7032 7033 7034 7035 7036 7037 7038 7039 7040 7042 7043 7044 7045 7046 8000 8001 8002 8003 8004 8007 8011 8012 8015 8017  
 8019 8022 8023 8025 8028 9001 9002 9010 1024HR 6021HR 9004HR 9005HR

### SKUPINA II

1014 3000 3001 3002 3004 3007 3011 3013 3016 4002 4008 5002 5003 5012 5015 5018 6017 6022 6025 6029 9018 3031HR 4005HR 4006HR 6002HR 8008HR

### SKUPINA III

3003 3005 3020 3022 6010 6018 6024 1024HR 4004HR 4010HR 6032HR

### SKUPINA IV

3012 3014 6001 6028 3027HR 4003HR 4007HR 6037HR

### SKUPINA V

1003 1004 1005 1006 1016 1017 1018 1021 1023 1027 1032 1033 1034 1037 2000 2001 2002 2004 2009 2010 2011 2012 3018 9006 1027HR 1028HR 2003HR 2008HR 3028HR

# BAREVNÉ PŘÍKRY DUBOVÉ PRAHY

platí pro modely CERBER PLUS, B-30, RC3, RC4



dubový lakovaný práh, **ALU lišta v stříbrné barvě** (standard)



dubový lakovaný práh v šedé barvě, **ALU lišta v stříbrné barvě** (volitelně)



dubový lakovaný práh v hnědé barvě, **ALU lišta v černé barvě** (volitelně)



dubový lakovaný práh v černé barvě, **ALU lišta v černé barvě** (volitelně)

# ZPŮSOBY SPOJOVÁNÍ OBLOŽKOVÝCH LIŠŤ

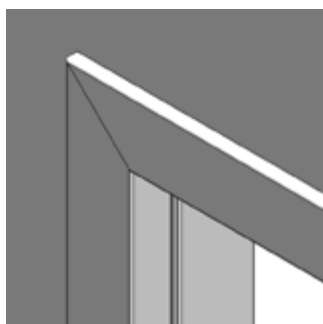

**VERZE A, B**

obložkové lišty spojované pod úhlem 45°,  
obložkové lišty 60 mm

obložkové lišty spojované pod úhlem 45°,  
obložkové lišty 80 mm

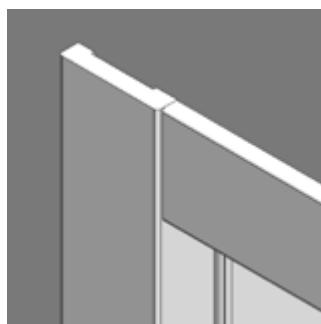

**VERZE B 90°**

vodorovná obložková  
lišta 12 mm

svislá obložková  
lišta 16 mm

spojení obložkových lišt na 90°,  
obložkové lišty 80 mm (platí pro zárubeň DIN  
verze B, zárubeň DUO a DIN DUO)

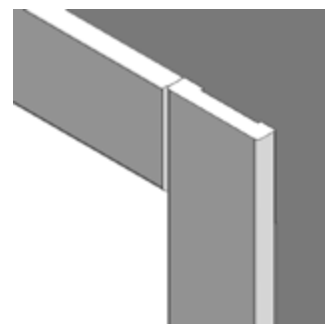

**VERZE C 90°**

vodorovná obložková  
lišta 16 mm

svislá obložková  
lišta 16 mm

spojení obložkových lišt na 90°,  
obložkové lišty 80 mm  
(platí pro zárubeň DIN verze B, DIN DUO)

## SKLO VE DVEŘÍCH

Zkontrolujte, z které strany se nachází  
matná strana skla

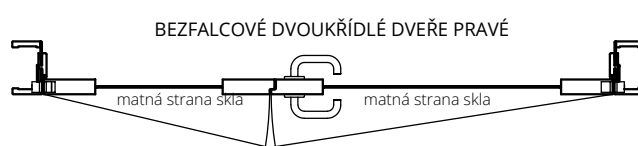
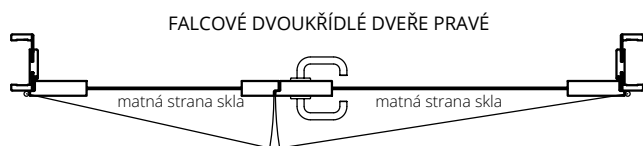

### POSUVNÝ SYSTÉM – DVEŘE POSUVNÉ DO STAVEBNÍHO POUZDRA

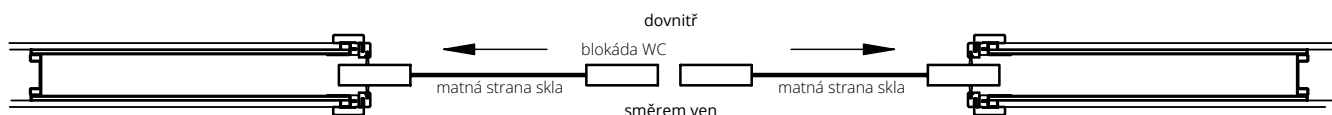

### POSUVNÝ SYSTÉM – DVEŘE POSUVNÉ DO STAVEBNÍHO POUZDRA

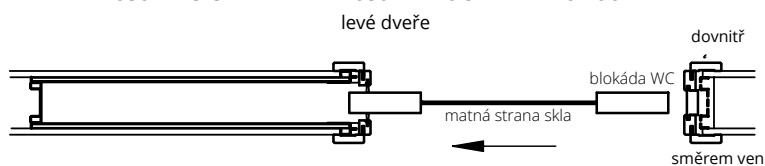

### SYSTÉM NA STĚNU





# SYSTÉM REVES

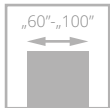

křídlo systém REVES (vlevo), pravé – otevírané dovnitř;  
křídlo systém DUO (vpravo), levé – otevírané ven

Konstrukci dveří tvoří **dřevěný rám** obložený dvěma HDF deskami. Dveře jsou ve standardním provedení vyplněné voštinou. Za příplatek mohou být vyplněny děrovanou nebo plnou dřevotřískovou deskou. Křídlo REVES nabízíme u modelů s plným křídlem (bez prosklení): CAMBIO, SIMPLE, SUBLIME, TIARA, VERTIGO, VILANO, MODERN, MODENA, LOFTY, INTER-AMBER, HAPTIC, IMPULS, SONATA, INVERNO, NOSTRE, DECO, ESPINA, DECO LUX, SONATA LUX, ESTATO, CREATO, ESTATO LUX, PALAZZO. Křídlo REVER nabízíme v modelech se sklem: IMPULS W13, IMPULS W14, ESTATO A01, ESTATO A02, ESTATO A03, ESPINA W01, CREATO A01, CREATO A02, CREATO A03, ESTATO LUX A01, ESTATO LUX A02, ESTATO LUX A03

Kombinace systémů DUO a REVES přináší nové možnosti, jak navrhovat interiér. Ze strany chodby umožňuje dodržet identický vzhled dveří, které se mohou otevírat různým směrem. Plocha křídla v obou systémech je zarovnaná s plochou zárubně a tvoří s ní jednu rovinu. Panty jsou skryté, a proto na straně chodby nebude viditelný rozdíl v jejich konstrukci.



skrytý pant DUO,  
stříbrná barva – systém DUO



skrytý pant TE,  
stříbrná barva – systém REVES  
(kapsa pantu je černá a pohyblivá část stříbrná)

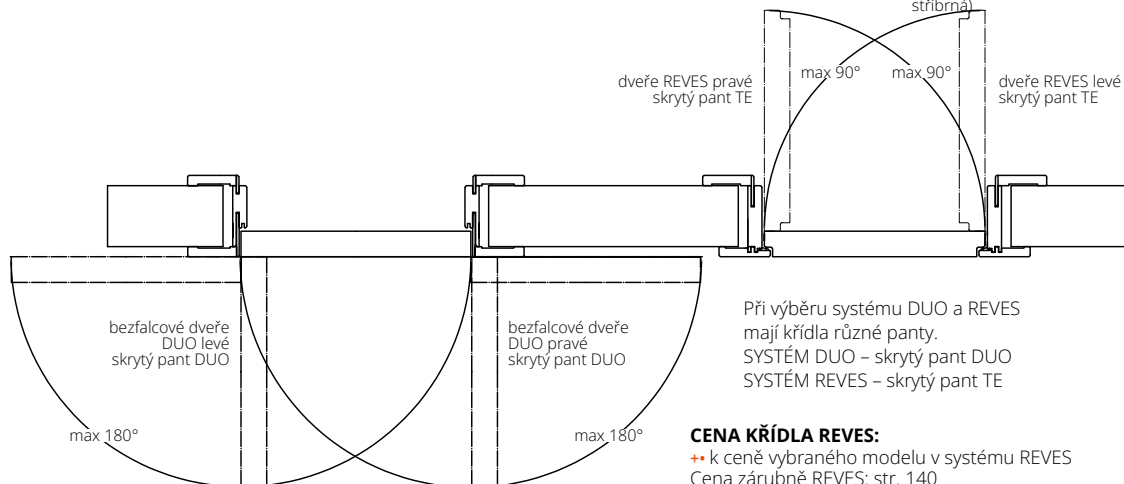

křídlo systém REVES (vlevo), pravé – otevíraní dovnitř;  
křídlo systém DUO (vpravo), levé – otevíraní ven

## VYBAVENÍ

### STANDARDNÍ

magnetický zadlabací zámek, na klíč (rozteč 90 mm), na vložku (rozteč 85 mm) nebo s WC zamykáním – oliva (rozteč 90 mm)  
panty: skrytý TE chrom satén („60“-„80“ – 2 ks, „90“-„100“ – 3 ks)  
lišty napojované pod úhlem 45° (bez možnosti napojení pod úhlem 90°)

bez možnosti přidání elektrozámku

### DOPLŇKOVÉ (za příplatek)

- výplň z děrované dřevotřískové desky
- výplň z plné dřevotřískové desky (vhodné použít 3 panty na křídle)
- **padací těsnění**
- třetí pant v křídle (cena za 1ks):
  - skrytý TE pro šířku „60“-„80“
  - změna standardního pantu v chrom satén barvě na pant DUO v bílé nebo černé barvě (cena za 1ks)
  - výměna standardního zámku stříbrné barvy za černou nebo leštěnou zlatou
  - dveře vyšší o 50 mm nebo 100 mm (vhodné použít 3 panty na křídle)
  - dveře vyšší o 200 mm (vhodné použít za příplatek 3. pant na křídle) Cambio 00, Loft, INTER AMBER A00, Haptic 00, Impuls W01, Deco 00, Deco LUX 00
  - dveře nižší o 50 mm nebo 100 mm bez příplatku
- maximální výška dveří se zárubní REVES - 2280 mm

**POZOR: dveře jsou dostupné pouze v polské normě (bližší info u obchodních zástupců)**

EURO aktuální cena



CZK aktuální cena



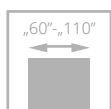

# INTERIÉROVÉ DVEŘE DO MÍSTNOSTÍ S REKUPERACÍ

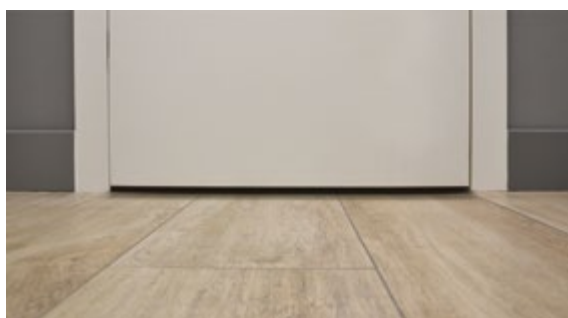

seřiznutí kvůli rekuperaci

Zkrácené dveře pro domy s rekuperačním systémem nabízíme u těchto modelů: CAMBIO, SIMPLE, TIARA, INTER-AMBER, IMPULS, SONATA, INVERNO, NOSTRE, DECO, DECO LUX, HARMONY, SUBLIME, VILANO, VERTIGO, FIORD, MODERN, MODENA, HAPTIC.

Zkrácení dveří pro rekuperační systém, u modelů dveří: ARCO, SEDO, MODO, VERI, EGRO, FIORI, FORTIMO, MONA, SEMPRES, SEMPRE LUX, FORTIMO LUX (při standardní výšce) •

Křídla jsou kratší o 15 mm, než je standardní výška, tj. 1955 mm (falcové) a 1970 mm (bezfalcové), zárubeň má standardní výšku.

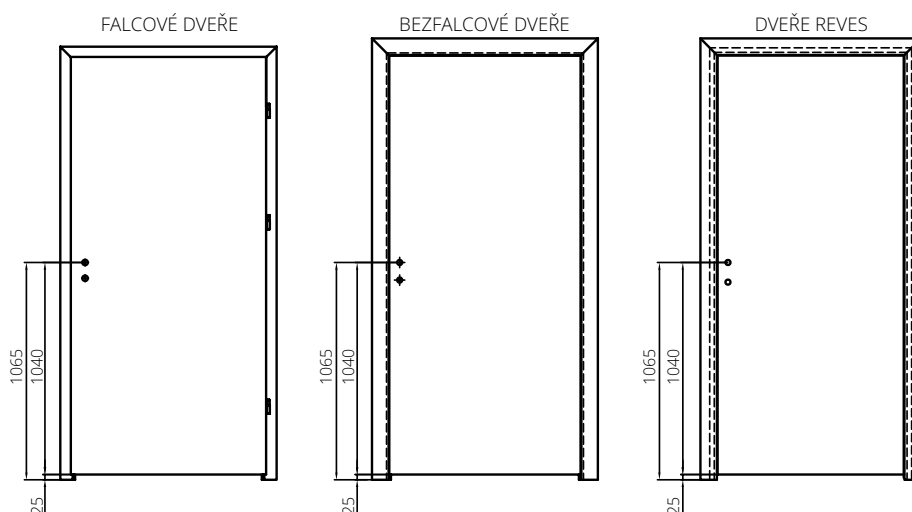

Dveře do domů s rekuperací jsou v nabídce za cenu kompletních standardních dveří. V konfigurátoru je k dispozici možnost výběru **SEŘÍZNUTÍ KVŮLI REKUPERACI** pouze při výběru celého kompletu křídla a zárubeň ve standardní výšce.



rekuperační seřiznutí ve dveřích CAMBIO, verze 00, nastavitelná zárubeň SYSTÉM DIN

EURO aktuální cena



CZK aktuální cena







# KŘÍDLO

## HARMONY SYSTÉM POL-SKONE

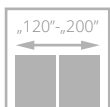
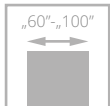

\* jednokřídlé dveře se skrytou zárubní HARMONY s plnou dřevotřískou, vybavené s padacím těsněním má tyto parametry vzduchová neprozvučnost  $R_w=27$  dB

### PARAMETRY

Třída mechanické odolnosti: 2. třída mechanické odolnosti - tj. střední používání.

### KONSTRUKCE KŘÍDLA

Křídlo v bezfalcovém systému (otevírané směrem ven) nebo s falcen (otevírané dovnitř). Konstrukci křídla tvoří **rám z jehličnatého dřeva** obložený oboustranně HDF deskami.

Výplň křídla se strukturou „medová plástev“ (standard), děrovaná nebo plná dřevotřísková (za doplatek). Jmenovitá tloušťka křídla je 40 mm.

Konstrukce křídla umožňuje lícování s povrchem zárubně.

### POVRCHOVÁ ÚPRAVA KŘÍDLA

Hladký povrch křídla HARMONY IDEA, v základním nátěru pro samostatné natření, laminovaný, stříkaný nebo dýhovaný (např. za účelem sjednocení odstínu křídla, zárubně a stěny).

### PŘÍSLUŠENSTVÍ

Standardní vybavení: skrytý pant (nastavitelný ve 3 rovinách) magnetický zámek na cylindrickou vložku, klíč nebo WC

Doplňkové vybavení (za příplatek):

výplň z děrované dřevotřískové desky ++

výplň z plné dřevotřískové desky ++

padací těsnění ++

doplňkový pant do křídla v barvě bílá, černá nebo stříbrná ++

ventilační seříznutí ++

válečkový zámek HOBES 2784 ++

příprava pro doplňkový pant (příplatek ke křídlu) ++

rekuperační seříznutí – bez příplatku

úprava křídla pro jednostrannou montáž zrcadla nebo desky o tloušťce 4 mm

++ (podmínkou je plná deska a dodatečný pant. Množství pantů "60-80" - 3 kusy, "90-100" - 4 panty. Doporučujeme montáž rozetového kování).

Maximální výška křídla pro montáž zrcadla je 2240/2250 mm.

Možnost objednání křídla HARMONY zkrácené o násobky 10 mm – maximálně lze zkrátit o 100 mm \*.

### Na objednávku lze vyrobit asymetricky rozdělené dvoukřídlé dveře.

#### ŠÍŘKA

jednokřídlé dveře				dvoukřídlé dveře				
typ	S <sub>d</sub> *	S <sub>d</sub> **	S <sub>o</sub>	typ	S <sub>d</sub> *	S <sub>o</sub> *	S <sub>d</sub> **	S <sub>o</sub> **
„60“	696	693	710	„60“+„60“	1315	1330	1309	1325
„70“	796	793	810	„70“+„70“	1515	1530	1509	1525
„80“	896	893	910	„80“+„80“	1715	1730	1709	1725
„90“	996	993	1010	„90“+„90“	1915	1930	1909	1925
„100“	1096	1093	1110	„100“+„100“	2115	2130	2109	2125

VÝŠKA	CZ norma:	Hd	Ho	PL norma:	Hd	Ho
1960/1970		2012*	2020*		2092*	2100*
		2001**	2009**		2082**	2090**

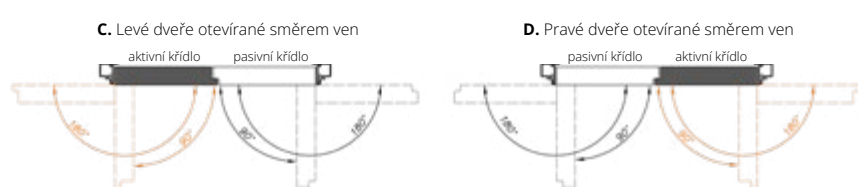
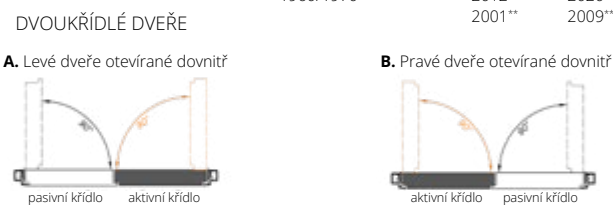
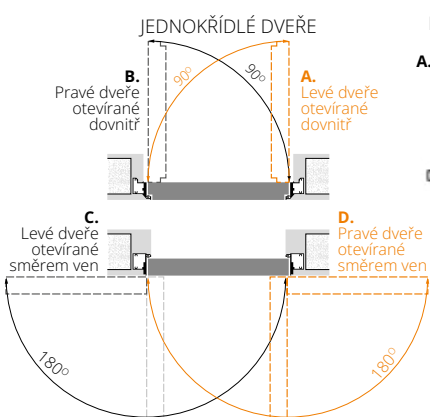

S<sub>d</sub> – šířka na vnější straně zárubně  
S<sub>o</sub> – šířka montážního otvoru  
H<sub>d</sub> – výška dveří na vnější straně zárubně  
H<sub>o</sub> – výška montážního otvoru  
\* dveře otevírané dovnitř  
\*\* dveře otevírané směrem ven

### KŘÍDLO DO ZÁRUBNĚ HARMONY

### HARMONY IDEA – OTEVŘENO VAŠIM NÁPADŮM NA DESIGN

Rozměry křídla	NOVINKA HARMONY IDEA	Křídlo v základním povrchu k samostatnému natření	UNI MAT PLUS			DÝHOVANÉ		
			LAMISTONE	STŘÍKANÉ bílá bílé panty	STŘÍKANÉ béžová, šedá bílé panty	BLACK RAL 9005 černé panty	SKUPINA A	SKUPINA B
„60“ - „90“ x 2040/2050 mm	•	•	•	•	•	•	•	•
CZ „60“ - „90“ x 1960/1970	•	•	•	•	•	•	•	•
„100“ x 2040/2050 mm	•	•	•	•	•	•	•	•
CZ „100“ x 1960/1970	•	•	•	•	•	•	•	•
„60“ - „90“ x 2140/2150 mm	•	•	•	•	•	•	•	•
„100“ x 2140/2150 mm	•	•	•	•	•	•	•	•
„60“ - „90“ x 2240/2250 mm	•	•	•	•	•	•	•	•
„100“ x 2240/2250 mm	•	•	•	•	•	•	•	•
„60“ - „90“ x 2340/2350 mm	•	•	•	•	•	•	•	•
„100“ x 2340/2350 mm	•	•	•	•	•	•	•	•
„60“ - „90“ x 2440/2450 mm	•	•	•	•	•	•	•	•

# SKRYTÁ ZÁRUBEŇ

## HARMONY SYSTÉM POL-SKONE



### PATENTOVANÉ SPOJENÍ



### ZÁRUBEŇ BAREVNÁ PŘÍPLATEK

Skrytá zárubeň pro křídla otevíraná směrem dovnitř nebo ven - hliníková eloxovaná nebo hliníková surová pro samostatné natření podle barvy stěny, v bílém nátěru (RAL 9003) nebo v černém nátěru (RAL 9005)

### PŘÍSLUŠENSTVÍ

Standardní vybavení:  
skrytý pant (nastavitelný ve 3 rovinách) – počet pantů dle tabulky magnetický zámek na cylindrickou vložku, klíč nebo WC

Doplňkové vybavení (za příplatek):  
zárubně v metalických barvách (str. 11) •  
skrytý pant pro zárubně Harmony v bílé, černé nebo stříbrné barvě •  
úprava zárubně pro válečkový zámek HOBES 2784 •  
možnost objednat zárubeň s protiplechem reverzním od • nebo averzním od • – po konzultaci s obchodním oddělením  
možnost objednat zárubně HARMONY zkrácené o násobky 10 mm – maximálně lze zkrátit o 100 mm •

### ZÁRUBEŇ HARMONY PRO JEDNOKŘÍDLÉ DVEŘE

Rozměry křídla a počet pantů	k samostatnému natření (surový hliník)	eloxovaný hliník	STŘÍKANÉ bílá, béžová, šedá bílé panty BLACK RAL 9005 černé panty
„60“-„80“ x 1960/1970 mm PL „60“-„80“ x 2040/2050 mm (2 skryté panty)	•	•	•
„90“-„100“ x 1960/1970 mm PL „90“-„100“ x 2040/2050 mm (3 skryté panty)	•	•	•
„60“-„100“ x 2140/2150 mm (3 skryté panty)	•	•	•
„60“-„100“ x 2240/2250 mm (3 skryté panty)	•	•	•
„60“-„100“ x 2340/2350 mm (4 skryté panty)	•	•	•
„60“-„100“ x 2440/2450 mm (4 skryté panty)	•	•	•

### ZÁRUBEŇ HARMONY PRO DVOUKŘÍDLÉ DVEŘE

Rozměry křídla a počet pantů	k samostatnému natření (surový hliník)	eloxovaný hliník	STŘÍKANÉ bílá, béžová, šedá bílé panty BLACK RAL 9005 černé panty
„60“+„60“, „70“+„70“, „80“+„80“ PL „60“+„60“, „70“+„70“, „80“+„80“ x 2040/2050 mm x 1960/1970 mm (4 skryté panty)	•	•	•
„90“+„90“, „100“+„100“ PL „90“+„90“, „100“+„100“ x 2040/2050 mm x 1960/1970 mm (6 skryté panty)	•	•	•
„60“+„60“, „70“+„70“, „80“+„80“, „90“+„90“, „100“+„100“ x 2140/2150 mm (6 skryté panty)	•	•	•
„60“+„60“, „70“+„70“, „80“+„80“, „90“+„90“, „100“+„100“ x 2240/2250 mm (6 skryté panty)	•	•	•
„60“+„60“, „70“+„70“, „80“+„80“, „90“+„90“, „100“+„100“ x 2340/2350 mm (8 skryté panty)	•	•	•
„60“+„60“, „70“+„70“, „80“+„80“, „90“+„90“, „100“+„100“ x 2440/2450 mm (8 skryté panty)	•	•	•

EURO aktuální cena



CZK aktuální cena



# SYSTÉM FLEXI

## POL-SKONE DO ZÁRUBNĚ HARMONY



CZK aktuální cena



EURO aktuální cena

**VZOR  
S PATENTEM**

Regulační sada z MDF

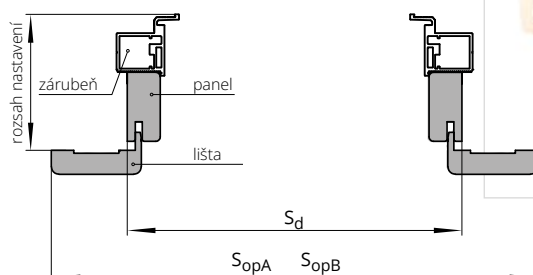

### SESTAVENÍ PRVKŮ

rozsah nastavení	Zárubeň HARMONY ODW	rozsah nastavení	Zárubeň HARMONY ODZ	rohová lišta nastavitelná	panel
HW1 85-90	Zárubeň HARMONY ODW	HZ1 95-100	Zárubeň HARMONY otevřená ven ODZ	12 mm	46 mm
HW2 90-95		HZ2 100-105		12 mm	51 mm
HW3 95-105		HZ3 105-115		16 mm	56 mm
HW4 105-130		HZ4 115-140		32 mm	66 mm
HW5 130-150		HZ5 140-160		32 mm	91 mm
HW6 150-170		HZ6 160-180		32 mm	111 mm
HW7 170-190		HZ7 180-200		32 mm	131 mm
HW8 190-210		HZ8 200-220		32 mm	151 mm
HW9 210-230		HZ9 220-240		32 mm	171 mm
HW10 230-250		HZ10 240-260		32 mm	191 mm
HW11 250-270		HZ11 260-280		32 mm	211 mm
HW12 270-280		HZ12 280-300		32 mm	231 mm
HW13 280-300		HZ13 300-320		32 mm	251 mm

otevřená dovnitř							otevřená ven					
stavební rozměr	Sd	SopA	SopB	Hd	HopA	HopB	Sd	SopA	SopB	Hd	HopA	HopB
„60“	683	783	823	2006	2056	2076	663	763	803	1987	2037	2057
„70“	783	883	923				763	863	903			
„80“	883	983	1023				863	963	1003			
„90“	983	1083	1123				963	1063	1103			
„100“	1083	1183	1223				1063	1163	1203			

Maximální montážní výška ODW - Hd 2286 mm

Maximální montážní výška ODZ - Hd 2267 mm

Sd - šířka po vnější straně zárubně

Hd - výška po vnější straně zárubně

SopA - šířka po vnější straně lišty „60 mm“

HopA - výška po vnější straně lišty „60 mm“

SopB - šířka po vnější straně lišty „80 mm“

HopB - výška po vnější straně lišty „80 mm“

symbol	rozsah* v mm**	symbol	rozsah* v mm**	ECO TOP	STŘÍKANÉ ** bílá	STŘÍKANÉ ** béžová, šedá	STŘÍKANÉ BLACK RAL 9005	UNI MAT PLUS	DÝHOVANÉ	
								LAMISTONE	SKUPINA A (311, 312, 334)	SKUPINA B (323, 370, 372, 376, 377, 390, 404, 405, 421, 422, 424,)
HW1	85-90	HZ1	95-100	•	•	•	•	•	•	•
HW2	90-95	HZ2	100-105	•	•	•	•	•	•	•
HW3	95-105	HZ3	105-115	•	•	•	•	•	•	•
HW4	105-130	HZ4	115-140	•	•	•	•	•	•	•
HW5	130-150	HZ5	140-160	•	•	•	•	•	•	•
HW6	150-170	HZ6	160-180	•	•	•	•	•	•	•
HW7	170-190	HZ7	180-200	•	•	•	•	•	•	•
HW8	190-210	HZ8	200-220	•	•	•	•	•	•	•
HW9	210-230	HZ9	220-240	•	•	•	•	•	•	•
HW10	230-250	HZ10	240-260	•	•	•	•	•	•	•
HW11	250-270	HZ11	260-280	•	•	•	•	•	•	•
HW12	270-280	HZ12	280-300	•	•	•	•	•	•	•
HW13	280-300	HZ13	300-320	•	•	•	•	•	•	•

\* v rozsahu nastavení je zohledněna tloušťka hliníkové zárubně

\*\* lišty o šíři 80 mm

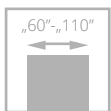

ZVUKOTĚŠNOST

Rw = 37dB

dveře HARMONY INVEST PRO s hliníkovou zárubní HARMONY INVEST včetně zabudovaného panelu

# HARMONY INVEST PRO

## KOMPLET PRO OBLOŽENÍ PANELY

- **pevná konstrukce** – dřevěný rám vyztužený speciálním ocelovým profilem
- **skrytá zpevněná hliníková zárubeň vytváří dojem jednotlosti dveřního křídla a panelu** (tloušťka panelu je 13 mm)
- **bohatá paleta barevného provedení** z kolekce ECO TOP, LAMINOVANÉ CPL, LAMISTONE CPL, SILKSTONE, UNI MAT PLUS, přírodních dýh nebo STRÍKANÉ
- křídlo opatřené padacím těsněním
- **neprůzvučnost Rw = 37 dB**
- jmenovitá **tloušťka křídla** 50 mm

Interiérové dveře určené pro místnosti ve veřejných budovách, včetně kanceláří, hotelů, atd.

šířka křídla otvíraných ven ODZP „60“ - „90“

**4. třída mechanické odolnosti** dle PN-EN 1192:2001

šířka křídla otvíraných ven ODZP „90 plus“ - „110“

**3. třída mechanické odolnosti** dle PN-EN 1192:2001

šířka křídla otvíraných dovnitř ODWP „60“ - „110“

**3. třída mechanické odolnosti** dle PN-EN 1192:2001

vzduchová neprozvučnost: **Rw=37 dB, D1-35, D2-30**

Certifikát výrobku **ITB-KOT-2022/2187** verze 1



dveře HARMONY INVEST PRO s hliníkovou zárubní

EURO aktuální cena



CZK aktuální cena







VERZE **W00** / V00

### BAREVNÉ PŘÍKLADY PROVEDENÍ



\*za příplatek po konzultaci s obchodním oddělením

### KŘÍDLO A PANEL HARMONY INVEST PRO

barevné provedení	křídlo	panel
k samostatnému natření	•	•
ECO TOP	•	•
LAMISTONE CPL	•	•
UNI MAT PLUS	•	•
SILKSTONE	•	•
SILKSTONE CPL 0,5 mm	•	•
LAMINOVANÉ CPL 0,2 mm	•	•
STŘÍKANÉ - bílé	•	•
STŘÍKANÉ - béžové a šedé	•	•
STŘÍKANÉ - černé	•	•
DÝHOVANÉ SKUPINA A	•	•
DÝHOVANÉ SKUPINA B	•	•
DÝHOVANÉ SKUPINA C	•	•
SILKWOOD	•	•

panel - cena za 1 m<sup>2</sup> (přesné rozměry panelů upřesní obchodní oddělení)

### POZOR! Pro panely s výškou od 2200 do 2500 mm je vydatelný mikro-spoj dýhy.

doplatek k základní bílé barvě (RAL 9003), šedé (7047), béžové NCS s2005 Y50R podle barevných skupin RAL, NCS (str. 10)

SKUPINA I	SKUPINA II	SKUPINA III	SKUPINA IV	SKUPINA V
•	•	•	•	•

doplatek za CPL 0,5 mm, CPL 0,7 mm u dveří s povrchem CPL

CPL 0,5 mm („60“ - „80“)	CPL 0,7 mm („60“ - „80“)	CPL 0,5 mm („90“ - „110“)	CPL 0,7 mm („90“ - „110“)
•	•	•	•

### ZÁRUBEŇ

#### HLINÍKOVÁ ZÁRUBEŇ HARMONY INVEST PRO POD PANEL

rozměry uvedené pro křídla	k samostatnému natření	ODW			ODZ		
		STŘÍKANÉ bílá	STŘÍKANÉ béžová, šedá	BLACK RAL 9005	k samostatnému natření	STŘÍKANÉ bílá	STŘÍKANÉ béžová, šedá
625-960 x 2040/2050	•	•	•	•	•	•	•
1025-1125 x 2040/2050	•	•	•	•	•	•	•
625-960 x 2140/2150	•	•	•	•	•	•	•
1025x1125 x 2140/2150	•	•	•	•	•	•	•
625-960 x 2240/2250	•	•	•	•	•	•	•
1025x1125 x 2240/2250	•	•	•	•	•	•	•
625-960 x 2340/2350	•	•	•	•	•	•	•
1025-1125 x 2340/2350	•	•	•	•	•	•	•
625-960 x 2440/2450	•	•	•	•	•	•	•
1025-1125 x 2440/2450	•	•	•	•	•	•	•

DVEŘE HARMONY INVEST PRO otvírání dovnitř s obložkovým panelem

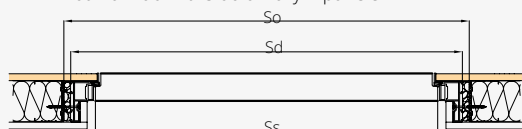

DVEŘE HARMONY INVEST PRO otvírání ven s obložkovým panelem

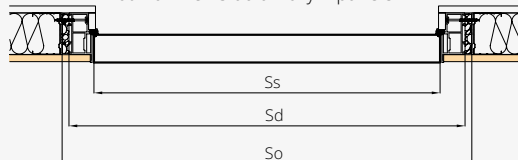

#### DVEŘE HARMONY INVEST (OTEVÍRÁNÍ DOVNITŘ) ODW

šířka [MM]	Ss			Sd			So		
	Ss	Sd	So	Hs	Hd	Ho	Hs	Hd	Ho
„60“	625	715	735	1950	2002	2015	1950	2002	2015
„70“	725	815	835	2050 - standard	2102	2115	2050 - standard	2102	2115
„80“	825	915	935	2150	2202	2215	2150	2202	2215
„90“	925	1015	1035	2250	2302	2315	2250	2302	2315
<b>„90 plus“*</b>	<b>960</b>	<b>1050</b>	<b>1070</b>	2350	2402	2415	2350	2402	2415
„100“	1025	1115	1135	2450	2502	2515	2450	2502	2515
„110“	1125	1215	1235						

#### DVEŘE HARMONY INVEST (OTEVÍRÁNÍ VEN) ODZ

šířka [MM]	Ss			Sd			So		
	Ss	Sd	So	Hs	Hd	Ho	Hs	Hd	Ho
„60“	625	715	735	1940	1992	2005	1940	1992	2005
„70“	725	815	835	2040 - standard	2092	2105	2040 - standard	2092	2105
„80“	825	915	935	2140	2192	2205	2140	2192	2205
„90“	925	1015	1035	2240	2292	2305	2240	2292	2305
<b>„90 plus“*</b>	<b>960</b>	<b>1050</b>	<b>1070</b>	2340	2392	2405	2340	2392	2405
„100“	1025	1115	1135	2440	2492	2505	2440	2492	2505
„110“	1125	1215	1235						

Ss - šířka křídla  
Sd - šířka na vnější straně zárubně  
So - šířka montážního otvoru

Hs - výška křídla  
Hd - výška na vnější straně zárubně  
Ho - výška montážního otvoru

### VYBAVENÍ

#### STANDARDNÍ

magnetický zadlabací zámek, na klíč (rozteč 90 mm), na vložku (rozteč 85 mm) nebo koupelnový zámek (rozteč 90 mm)  
otevírání směrem ven: skryté závěsy SIMONSWERK typu TECTUS TE 541 3D FVZ nastavitelný 3D („60“-„90“ - 2 ks, „100“-„110“ - 3 ks)  
otevírání dovnitř: skryté závěsy SIMONSWERK typ TECTUS TE 240 3D nastavitelný („60“-„110“ - 3 ks)  
dveře vyšší než standardní - 3 ks  
padací těsnění

rekuperační sežiznutí\*

#### DOPLŇKOVÉ (za příplatek)

laminát CPL 0,5 mm („60“ - „90“)

laminát CPL 0,7 mm („60“ - „90“)

laminát CPL 0,5 mm („90+“ - „110“)

- laminát CPL 0,7 mm („90+“ - „110“)
- barevné provedení SILKSTONE CPL
- šířka „100“
- šířka „110“
- ventilační podříznutí\*
- zadlabací zámek se západkou a zástrčkou
- vyšší dveře - 2150/2140
- vyšší dveře - 2250/2240
- vyšší dveře - 2350/2340
- vyšší dveře - 2450/2440
- sladění kresby stěnových panelů s dveřmi podle vzoru (tolerance sladění do 10 mm)

\*Dveře s rekuperačním sežiznutím nebo s ventilačním sežiznutím nemají padací těsnění, tedy nesplňují deklarovanou zvukotěsnost.

# HARMONY INVEST

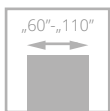

dveře HARMONY INVEST s hliníkovou zárubní HARMONY INVEST

- **pevná konstrukce – dřevěný rám**  
vyztužený speciální ocelovým profilem
- **bohatá paleta barevného** provedení z kolekce ECO TOP, LAMINOVANÉ CPL, LAMISTONE CPL, SILKSTONE, UNI MAT PLUS, přírodních dřív nebo STRÍKANÉ
- křídlo opatřené **padacím těsněním**
- **neprůzvučnost**  $R_w = 37$  dB
- vyztužená **hliníková zárubeň**
- jmenovitá **tloušťka křídla 50 mm**

Vchodové vnitřní dveře určené pro místnosti ve veřejných budovách včetně kanceláří, hotelů atd. Vstupní vnitřní dveře vyrobené v souladu s normou PN-EN 14351-2:2018.

šířka křídla „60“ – „90“ - 4 třída mechanické odolnosti  
šířka křídla „100“ – „110“ - 3 třída mechanické odolnosti  
vzduchová neprůzvučnost:  $R_w = 37$  dB,  $D_1-35$ ,  $D_2-30$



dveře HARMONY INVEST s hliníkovou zárubní HARMONY INVEST

EURO aktuální cena



CZK aktuální cena



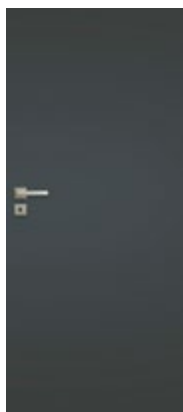

křídlo bez povrchové úpravy s podkladem k samostatnému nátěru

ECO TOP	•
LAMISTONE CPL	•
UNI MAT PLUS	•
SILKSTONE	•
SILKSTONE CPL 0,5 mm	•
LAMINOVANÉ CPL 0,2 mm	•
STŘÍKANÉ - bílá (RAL 9003)	•
STŘÍKANÉ - béžová, šedá	•
STŘÍKANÉ - černá (RAL 9005)	•
DÝHOVANÉ SKUPINA A	•
DÝHOVANÉ SKUPINA B	•
DÝHOVANÉ SKUPINA C	•
SILKWOOD	•

\*standardní odstín křídla – bílá RAL 9003, béžová NCS s2005 Y50R, šedá RAL 7047  
doplatek k základní bílé barvě (RAL 9003), šedé (7047), béžové NCS s2005 Y50R podle barevných skupin RAL, NCS (str. 10)

SKUPINA I	SKUPINA II	SKUPINA III	SKUPINA IV	SKUPINA V
•	•	•	•	•
příplatek za CPL 0,5 mm, CPL 0,7 mm u dveří s povrchem CPL				
CPL 0,5 mm („60“-„80“)	CPL 0,7 mm („60“-„80“)	CPL 0,5 mm („90“-„110“)	CPL 0,7 mm („90“-„110“)	
•	•	•	•	

VERZE **W00** / V00

### BAREVNÉ PŘÍPRAVKY

<b>ECO TOP</b>	<b>HIGH TOP</b>	<b>LAMISTONE CPL</b>	<b>SILKSTONE</b>	<b>SILKSTONE CPL</b>
<b>UNI MAT PLUS</b>	<b>LAMINOVANÉ CPL 0,2 mm</b>	<b>LAMINOVANÉ CPL 0,5 mm*</b>	<b>LAMINOVANÉ HPL*</b>	<b>DÝHOVANÉ SKUPINA A</b>
<b>DÝHOVANÉ SKUPINA B</b>	<b>DÝHOVANÉ SKUPINA C</b>	<b>NOVINKA SILKWOOD</b>	<b>STŘÍKANÉ</b>	

### ZÁRUBNĚ

\*za příplatek po konzultaci s obchodním oddělením

#### ZÁRUBEŇ HARMONY INVEST PRO JEDNOKŘÍDLOVÉ DVEŘE

(rozměry uvedené pro křídla)	k samostatnému natření (surový hliník)	eloxovaný hliník	STŘÍKANÉ bílá	STŘÍKANÉ béžová, šedá	BLACK RAL 9005	počet pantů
625-960 x 2040/2050 (2 panty)	•	•	•	•	•	2 ks
1025-1125 x 2040/2050 (3 panty)	•	•	•	•	•	3 ks
625-960 x 2140/2150 (3 panty)	•	•	•	•	•	3 ks
1025x1125 x 2140/2150 (3 panty)	•	•	•	•	•	3 ks
625-960 x 2240/2250 (3 panty)	•	•	•	•	•	3 ks
1025x1125x2240/2250 (3 panty)	•	•	•	•	•	3 ks
625-960 x 2340 /2350 (3 panty)	•	•	•	•	•	3 ks
1025-1125 x2340/2350 (3 panty)	•	•	•	•	•	3 ks
625-960 x 2440/2450 (3 panty)	•	•	•	•	•	3 ks
1025-1125x 2440/2450 (3 panty)	•	•	•	•	•	3 ks

příplatek za strukturální povrch • dveře ODW (otevírání dovnitř)

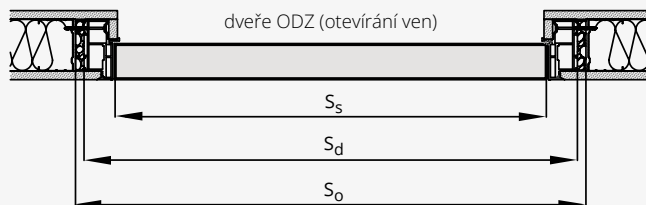
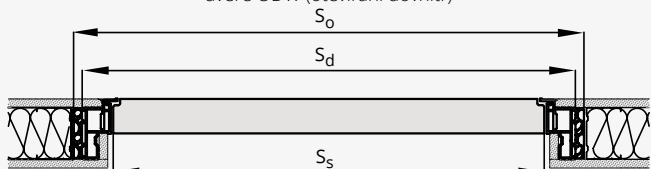

DVEŘE HARMONY INVEST (OTEVÍRÁNÍ DOVNITŘ) ODW						
ŠÍŘKA [MM]				VÝŠKA [MM]		
Ss	Sd	So	Hs	Hd	Ho	
„60“	625	715	735	1950	2002	2015
„70“	725	815	835	2050 - standard	2102	2115
„80“	825	915	935	2150	2202	2215
„90“	925	1015	1035	2250	2302	2315
<b>„90 plus“</b>	<b>960</b>	<b>1050</b>	<b>1070</b>	2350	2402	2415
„100“	1025	1115	1135	2450	2502	2515
„110“	1125	1215	1235			

DVEŘE HARMONY INVEST (OTEVÍRÁNÍ VEN) ODZ						
ŠÍŘKA [MM]				VÝŠKA [MM]		
Ss	Sd	So	Hs	Hd	Ho	
„60“	625	715	735	1940	1992	2005
„70“	725	815	835	2040 - standard	2092	2105
„80“	825	915	935	2140	2192	2205
„90“	925	1015	1035	2240	2292	2305
<b>„90 plus“*</b>	<b>960</b>	<b>1050</b>	<b>1070</b>	2340	2392	2405
„100“	1025	1115	1135	2440	2492	2505
„110“	1125	1215	1235			

Ss – šířka křídla; Sd – šířka na vnější straně zárubně; So – šířka montážního otvoru; Hs – výška křídla; Hd – výška dveří na vnější straně zárubně; Ho – výška montážního otvoru

### VYBAVENÍ

STANDARDNÍ
magnetický zámek zadlabací, na klíč (rozteč 90 mm), na vložku (rozteč 85 mm) nebo s WC zamykáním – oliva (rozteč 90 mm)
barva zárubně eloxovaný hliník – panty TECTUS TE 340 barva saténový chrom, protiplech stříbrná barva
zárubeň lakovaná RAL 9003 – panty TECTUS TE 340 barva saténový chrom, protiplech barva saténový chrom
zárubeň lakovaná RAL 9005 – panty TECTUS TE 340 barva saténový chrom, protiplech černá barva
skryté panty SIMONSWERK typ TECTUS TE 340 nastavitelné 3D („60“- „90“- 2 ks, „100“-„110“- 3 ks) dveře vyšší než standard – 3 ks
padací těsnění
rekuperační seřiznutí *
<b>DOPLŇKOVÉ (za příplatek)</b>
integrováný dveřní zavírač GEZE Boxer 2-4
laminát CPL 0,5 mm („60“ - „90“)

laminát CPL 0,7 mm („60“ - „90“)	•
laminát CPL 0,5 mm („90+“ - „110“)	•
laminát CPL 0,7 mm („90+“ - „110“)	•
barevné provedení SILKSTONE CPL	•
šířka „100“	•
šířka „110“	•
ventilační seřiznutí *	•
zadlabací zámek se západkou a zástrčkou	•
averzní nebo reverzní elektrický otvírač	•
vyšší dveře - 2150/2140	•
vyšší dveře - 2250/2240	•
vyšší dveře - 2350/2340	•
vyšší dveře - 2450/2440	•

\*Dveře s rekuperačním seřiznutím nebo s ventilačním seřiznutím nemají padací těsnění, tedy nesplňují deklarovanou zvukotěsnost.

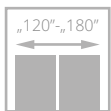
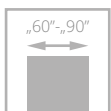

dveře FIORD, verze 00, zárubeň nastaviteľná systém DIN DUO

# FIORD



- **pevná konštrukcia – drevený rám obložený HDF deskami**
- **třívrstvý nátěrový systém** – životnost barvy na dlouhá léta
- bohatá paleta barevného provedení podle vzorníků **RAL a NCS**
- **pant typ Z, typ O a nastavitelný typ DUO**



zasklení, rámeček



skrytý pant DUO bílý – varianta pro bezfalcové provedení



profil křídla



dveře FIORD, verze 00, nastaviteľná zárubeň

EURO aktuální cena



CZK aktuální cena







VERZE	00 / V03	01 / V3S1	03 / V3S3	04 / V3SD
BÍLÁ	•	•	•	•
BÉŽOVÁ, ŠEDÁ	•	•	•	•
ČERNÁ	•	•	•	•

### BAREVNÉ PŘÍKRYTÍ

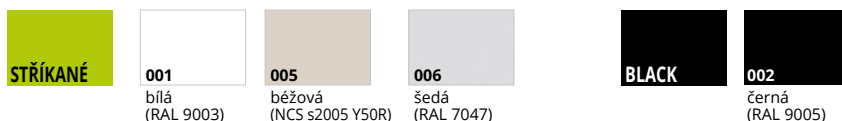

### VOLITELNÉ BAREVNÉ PŘÍKRYTÍ



doplatek k základní bílé barvě (RAL 9003), šedé (7047), béžové NCS s2005 Y50R podle barevných skupin RAL, NCS (str. 10)

SKUPINA I SKUPINA II SKUPINA III SKUPINA IV SKUPINA V

• • • • •

Platí pro křídla Fiord 00 a zárubně DIN, DIN DUO, Vertigo.

### ZÁRUBNĚ

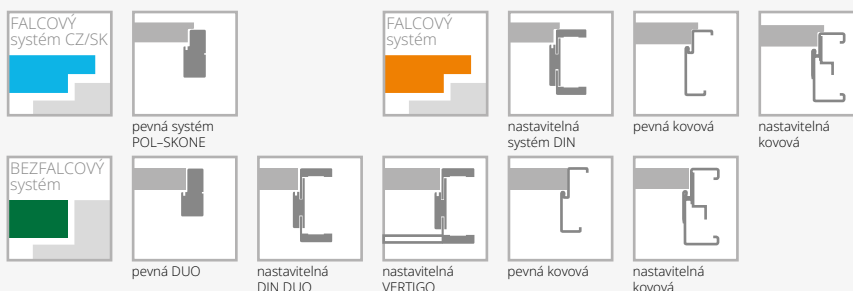

### VYBAVENÍ

STANDARDNÍ	DOPLŇKOVÉ (za příplatek)
sklo matné bílé nebo hladké čiré o tloušťce 4 mm	rekuperační seříznutí bez příplatku
verze 04: sklo matné bílé tvrzené o tloušťce 4 mm	výplň z plně dřevotřískové desky (vhodné použít 3 panty na křídle)
jednobodový zámek, rozteč 72 mm (falcový systém) nebo magnetický (bezfalcový systém) zadlabaný, na klíč (rozteč 90 mm), na vložku (rozteč 85 mm) nebo s WC zamykáním – oliva (rozteč 90 mm)	
panty: typ Z – pro zárubeň systému DIN, typ O – pro kovovou zárubeň („60“-„90“ – 3 ks), typ D – pro dřevěnou zárubeň nebo skrytý DUO nikl satén („60“-„80“ – 2 ks, „90“ – 3 ks)	
kolekce BLACK: čelo magnetického zámku a panty DUO ve standardu v černé barvě	

třetí pant v křídle:	
typ D, typ C pro šířku „60“-„80“	•
skrytý DUO pro šířku „60“-„80“	•
změna standardního pantu DUO na pant DUO v bílé nebo černé barvě (cena za 1ks)	•
falcový systém kolekce BLACK: změna odstínu zámku na černý	bez příplatku
změna odstínu zámku DUO na černý nebo zlatý (lesk)	•
rám (umožňující samostatné zkrácení dveřního křídla do 50 mm)	•
zesílení pod dveřní zavírač	•
ochrana spodní části rámu proti nadměrnému působení vlhkosti (netýká se křidel s ventilačním seříznutím)	•
ventilační seříznutí	•
čiré tvrzené sklo o tloušťce 4 mm	•

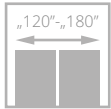
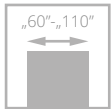

EURO aktuální cena



CZK aktuální cena



dveře CAMBIO, verze 00, zárubeň nastaviteľná systém DIN

# CAMBIO



- **pevná konstrukce - dřevěný rám obložený profilovanými deskami**
- **třívrstvý nátěrový systém** - životnost barvy na dlouhá léta
- bohatá paleta barevného provedení podle vzorníků **RAL a NCS**
- **pant typ Z, typ O a nastavitelný typ DUO**



skrytý pant DUO černý - standard pro bezfalcové provedení kolekce BLACK



skrytý pant DUO bílý - varianta pro bezfalcové provedení



hrana křídla v laminátu v odstínu černá, šedá nebo grafit - varianta (netýká se kolekce BLACK)



dveře CAMBIO, verze 00, zárubeň nastaviteľná systém DIN DUO



VERZE	00 / V00	02 / V2S	03SD / V3SD	04 / V4SD	05 / V5SD
BÍLÁ	•	•	•	•	•
BÉŽOVÁ, ŠEDÁ	•	•	•	•	•
ČERNÁ	•	•	•	•	•

### BAREVNÉ PROVEDENÍ

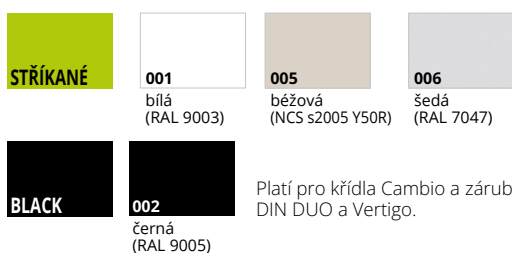

Platí pro křídla Cambio a zárubně DIN, DIN DUO a Vertigo.

### VOLITELNÉ BAREVNÉ PROVEDENÍ



doplatek k základní bílé barvě (RAL 9003), šedé (7047), béžové NCS s2005 Y50R podle barevných skupin RAL, NCS (str. 10)

SKUPINA I	SKUPINA II	SKUPINA III	SKUPINA IV	SKUPINA V
•	•	•	•	•

### ZÁRUBNĚ

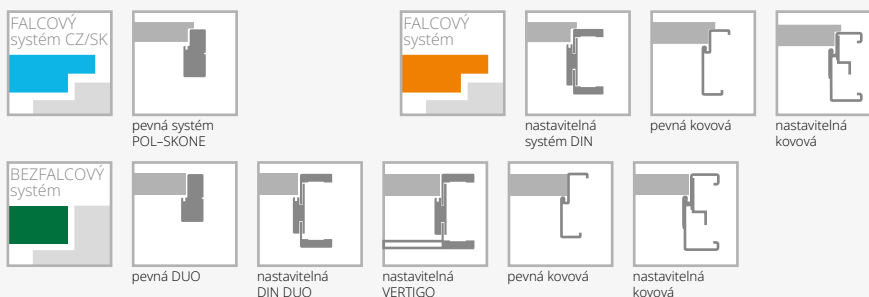

### VYBAVENÍ

STANDARDNÍ		
sklo matné bílé nebo hladké čiré o tloušťce 4 mm	falcový systém kolekce BLACK: změna odstínu zámku na černý	bez příplatku
u verze 03SD tvrzené, matné bílé sklo	rám (umožňující samostatné zkrácení dveřního křídla do 50 mm)	•
jednobodový zámek, rozteč 72 mm (falcový systém) nebo magnetický (bezfalcový systém) zadlabaný, na klíč (rozteč 90 mm), na vložku (rozteč 85 mm) nebo s WC zamykáním – oliva (rozteč 90 mm)	rám (umožňující samostatné zkrácení dveřního křídla do 90 mm)	•
panty stříbrné: typ Z – pro zárubeň systému DIN, typ O – pro kovovou zárubeň („60“-„90“ – 3 ks), typ D – pro dřevěnou zárubeň nebo skrytý DUO nikl satén („60“-„80“ – 2 ks, „90“ – 3 ks)	zesílení pod dveřní zavirač	•
kolekce BLACK: čelo magnetického zámku a panty DUO ve standardu v černé barvě	ochrana spodní části rámu proti nadměrnému působení vlhkosti (netýká se křídel s ventilačním seříznutím)	•
<b>DOPLŇKOVÉ (za příplatek)</b>	dveře vyšší 2100 mm (falcový systém), 2140 mm (bezfalcový systém)	•
rozměr „100“ (vzhled zasklení stejně jako u „90“)	dveře vyšší 2200 mm (falcový systém), 2240 mm (bezfalcový systém)	•
rozměr „110“ (vzhled zasklení stejně jako u „90“)	ventilační seříznutí	•
systém REVES (verze 00)	tvrzené sklo:	•
rekuperační seříznutí	verze 02, 04, 05	•
výplň z děrované dřevotřískové desky	změna odstínu zámku DUO na černý nebo zlatý (lesk)	•
výplň z plné dřevotřískové desky (vhodné použít 3 panty na křídle)	hrana křídla v laminátu v odstínu černá, šedá nebo grafit	•
třetí pant v křídle nebo nastavitelný čepový pant (cena za 1 ks):	čiré tvrzené sklo o tloušťce 4 mm	•
typ D, typ C pro šířku „60“-„80“		•
skrytý DUO pro šířku „60“-„80“		•
změna standardního pantu DUO na pant DUO v bílé nebo černé barvě (cena za 1 ks)		•

# SIMPLE

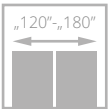
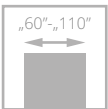

třída II



dveře SIMPLE, verze 00, zárubeň nastavitelná systém DIN

- **pevná konstrukce - dřevěný rám obložený HDF deskami**
- výplň tvoří vrstva se strukturou „**medová plástev**“
- **třívrstvý nátěrový systém** - životnost barvy na dlouhá léta
- bohatá paleta barevného provedení podle vzorníků **RAL a NCS**
- **pant** typ Z, typ O a nastavitelný typ DUO



pohled na frézování



skrytý pant DUO bílý - varianta pro bezfalcové provedení



nový typ frézování



hrana křídla v laminátu v odstínu černá, šedá nebo grafit - varianta (netýká se kolekce BLACK)



dveře SIMPLE, verze 02 (dveře vlevo), verze 00 (dveře vpravo), nastavitelná zárubeň systém DIN

EURO aktuální cena



CZK aktuální cena





VERZE	00 / V00	01 / V1SD	02 / V2SD	03 / V4SD	04 / V4SM
BÍLÁ	•	•	•	•	•
BĚŽOVÁ, ŠEDÁ	•	•	•	•	•
ČERNÁ	•	•	•	•	•

### BAREVNÉ PROVEDENÍ

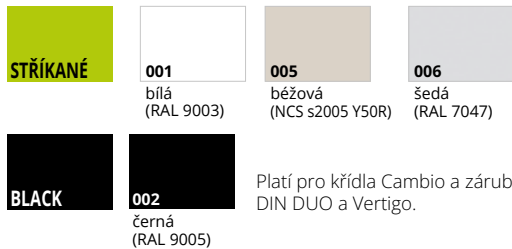

Platí pro křídla Cambio a zárubně DIN, DIN DUO a Vertigo.

### VOLITELNÉ BAREVNÉ PROVEDENÍ



doplatek k základní bílé barvě (RAL 9003), šedé (7047), béžové NCS s2005 Y50R podle barevných skupin RAL, NCS (str. 10)

SKUPINA I	SKUPINA II	SKUPINA III	SKUPINA IV	SKUPINA V
•	•	•	•	•

### DVEŘE VYŠŠÍ



### ZÁRUBNĚ

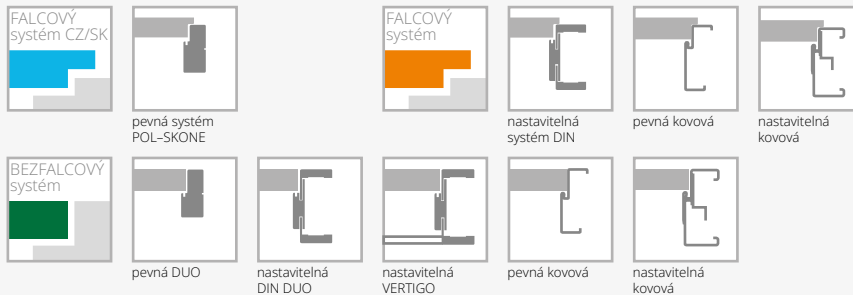

### VYBAVENÍ

STANDARDNÍ	
sklo matné bílé nebo hladké čiré o tloušťce 4 mm	
u verze 01 a 02 tvrzené, matné bílé sklo o tloušťce 4 mm	
jednobodový zámek, rozteč 72 mm (falcový systém) nebo magnetický (bezfalcový systém) zadlabaný, na klíč (rozteč 90 mm), na vložku (rozteč 85 mm) nebo s WC zamykáním – oliva (rozteč 90 mm)	
panty: typ Z – pro zárubeň systému DIN, typ O – pro kovovou zárubeň („60“-„90“ – 3 ks), typ D – pro dřevěnou zárubeň nebo skrytý DUO nikl satén („60“-„80“ – 2 ks, „90“ – 3 ks)	
kolekce BLACK: čelo magnetického zámku a panty DUO ve standardu v černé barvě	
<b>DOPLŇKOVÉ (za příplatek)</b>	
rozměr „100“ (vzhled zasklení stejně jako u „90“)	
rozměr „110“ (vzhled zasklení stejně jako u „90“)	
systém REVES (verze 00)	
rekuperační seříznutí	bez příplatku
výplň z děrované dřevotřískové desky	
výplň z plné dřevotřískové desky (vhodné použít 3 panty na křídle)	
třetí pant v křídle nebo nastavitelný čepový pant (cena za 1 ks):	
typ D, typ C pro šířku „60“-„80“	•
skrytý DUO pro šířku „60“-„80“	•
změna standardního pantu DUO na pant DUO v bílé nebo černé barvě (cena za 1ks)	•
falcový systém kolekce BLACK: změna odstínu zámku na černý	bez příplatku
rám (umožňující samostatné zkrácení dveřního křídla do 50 mm)	•
rám (umožňující samostatné zkrácení dveřního křídla do 90 mm)	•
zesílení pod dveřní závirač	•
ochrana spodní části rámu proti nadměrnému působení vlhkosti (netýká se křídel s ventilačním seříznutím)	•
dveře vyšší 2100 mm (falcový systém), 2140 mm (bezfalcový systém)	•
dveře vyšší 2200 mm (falcový systém), 2240 mm (bezfalcový systém)	•
ventilační seříznutí	•
hrana křídla v laminátu v odstínu černá, šedá nebo grafit	•
tvrzené sklo (verze 03, 04)	•
čiré tvrzené sklo o tloušťce 4 mm (verze 01, 02)	•



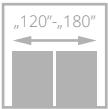
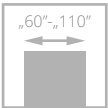

dveře SUBITO, verze 07, nastavitelná zárubeň SYSTEM DIN

# SUBITO

- **pevná konstrukce** – dřevěný rám
- **třívrstvý nátěrový systém** – životnost barvy na dlouhá léta
- pestrá paleta barevného provedení **RAL i NCS**
- **nastavitelný pant** typ C nebo nastavitelný typ DUO



hrana křídla v laminátu v barvě černá, šedá nebo grafit - varianta (netýká se kolekce BLACK)



dveře SUBITO, verze 07, nastavitelná zárubeň SYSTEM DIN

EURO aktuální cena



CZK aktuální cena



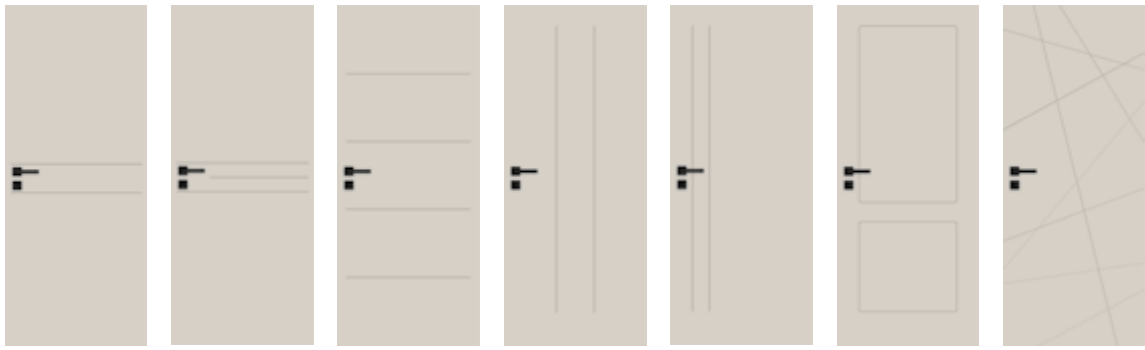

VERZE	01 / VF1	02 / VF2	03 / VF3	04 / VF14	05 / VF15	06 / VF9	07 / VF16
BÍLÁ	•	•	•	•	•	•	•
BÉŽOVÁ, ŠEDÁ	•	•	•	•	•	•	•
ČERNÁ	•	•	•	•	•	•	•

### BAREVNÉ PROVEDENÍ

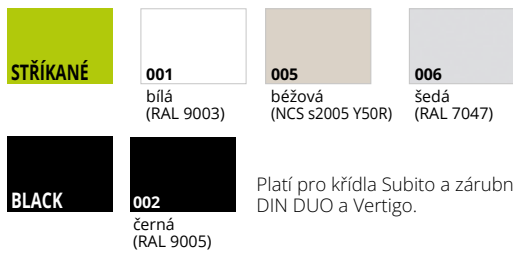

Plát pro křídla Subito a zárubně DIN, DIN DUO a Vertigo.

### VOLITELNÉ BAREVNÉ PROVEDENÍ



doplatek k základní bílé barvě (RAL 9003), šedé (7047), béžové NCS s2005 Y50R podle barevných skupin RAL, NCS (str. 10)

SKUPINA I	SKUPINA II	SKUPINA III	SKUPINA IV	SKUPINA V
•	•	•	•	•

### ZÁRUBNĚ

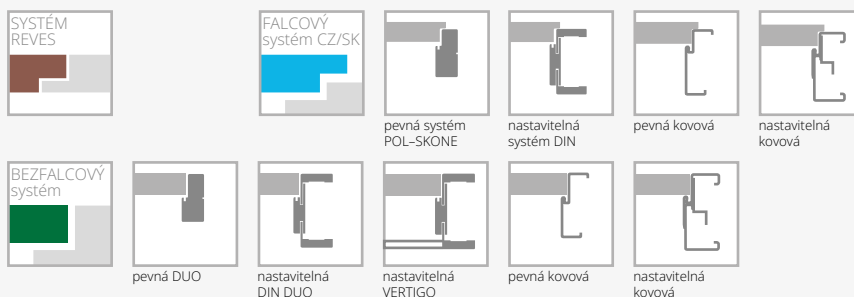

### VYBAVENÍ

STANDARDNÍ	
jednobodový zámek, rozteč 72 mm (falcový systém) nebo magnetický (bezfalcový systém) zadlabaný, na klíč (rozteč 90 mm), na vložku (rozteč 85 mm) nebo s WC zamykáním – oliva (rozteč 90 mm)	
panty: typ O – pro zárubeň systému DIN, typ O – pro kovovou zárubeň („60“-„90“ – 3 ks), typ O – pro dřevěnou zárubeň („60“-„80“ – 3 ks, „90“ – 3 ks) nebo skrytý DUO nikl satén („60“-„80“ – 2 ks, „90“ – 3 ks)	
v případě křídla se samozavíračem a DIN nebo kovovým rámem je nutné použít panty typu T v počtu "60"- "80" - 3 kusy, "90"- "110". - 4 ks. (výměna standardních pantů za panty typu T za příplatek).	
kolekce BLACK: standardní čelní plech s magnetickým zámkem a panty DUO v černé barvě	
vzor 07 - u dvoukřídlých dveří je možné objednat symetrické dělení: 60+60, 70+70, 80+80, 90+90	
nelze objednat asymetrické dvoukřídlé dveře (týká se provedení 07).	
<b>DOPLŇKOVÉ (za příplatek)</b>	
rozměr „100“	•
rozměr „110“	•
systém REVES	•
rekuperační seřiznutí	bez příplatku
výplň z děrované dřevotřískové desky	•
výplň z plné dřevotřískové desky (vhodné použít 3 panty na křídle)	•

třetí pant v křídle:	
typ C pro šířku „60“-„80“	•
skrytý DUO pro šířku „60“-„80“	•
změna standardního pantu DUO na pant DUO v bílé barvě (cena za 1ks)	•
<b>falcový systém kolekce BLACK:</b>	
změna barvy zámků na černý	bez příplatku
rám (umožňující samostatné zkrácení dveřního křídla do 50 mm)	•
rám (umožňující samostatné zkrácení dveřního křídla do 90 mm)	•
zesílení pod dveřní zavírač	•
ochrana spodní části rámu proti nadměrnému působení vlhkosti (netýká se křídla s ventilačním seřiznutím)	•
dveře vyšší 2100 mm (falcový systém), 2140 mm (bezfalcový systém)	•
dveře vyšší 2200 mm (falcový systém), 2240 mm (bezfalcový systém)	•
ventilační seřiznutí	•
hrana křídla v laminátu v barvě černá, šedá nebo grafit	•

# SUBLIME



- **pevná konstrukce – dřevěný rám obložený HDF deskami**
- výplň tvoří **plná dřevotříška**
- **třívrstvý nátěrový systém** – životnost barvy na dlouhá léta
- bohatá paleta barevného provedení podle vzorníků **RAL a NCS**
- **nastavitelný pant typ Z, typ O a nastavitelný typ DUO**



frézování na povrchu křídla v šířce 30 mm u verze B9



frézování na povrchu křídla v šířce 15 mm u verze B12



frézování na povrchu křídla v šířce 4 mm u verzí A1–A3 a B2–B6



hrana křídla v laminátu v odstínu černá, šedá nebo grafit - varianta (netýká se kolekce BLACK)



dveře SUBLIME, verze B12, zárubeň nastavitelná systém DIN

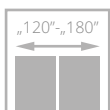
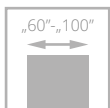

dveře SUBLIME, verze B12, zárubeň nastavitelná systém DIN

EURO aktuální cena



CZK aktuální cena



FALCOVÝ SYSTÉM



VERZE	A0 / V00	A1 / VF1	A2 / VF2	A3 / VF3	B2 / VF4	B4 / VF5	B6 / VF6	B9 / VF7	B12 / VF8
BÍLÁ	•	•	•	•	•	•	•	•	•
BÉŽOVÁ, ŠEDÁ	•	•	•	•	•	•	•	•	•
ČERNÁ	•	•	•	•	•	•	•	•	•

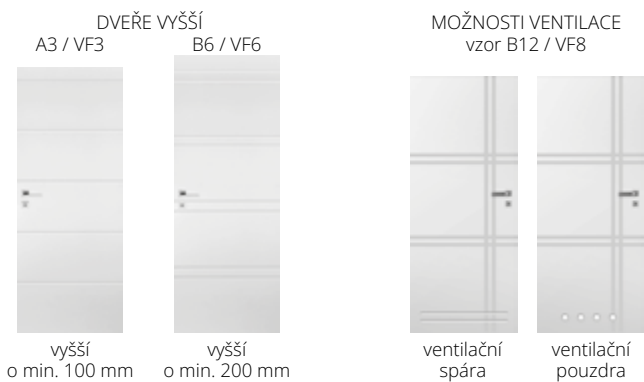

BAREVNÉ PROVEDENÍ

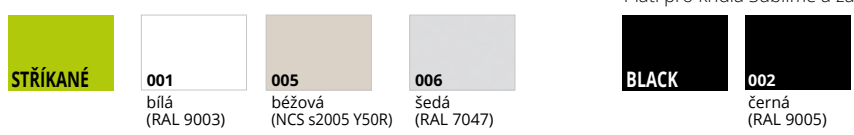

Platí pro křídla Sublime a zárubně DIN, DIN DUO a Vertigo.

VOLITELNÉ BAREVNÉ PROVEDENÍ



doplatek k základní bílé barvě (RAL 9003), šedé (7047), béžové NCS s2005 Y50R podle barevných skupin RAL, NCS (str. 10)

SKUPINA I	SKUPINA II	SKUPINA III	SKUPINA IV	SKUPINA V
•	•	•	•	•

ZÁRUBNĚ

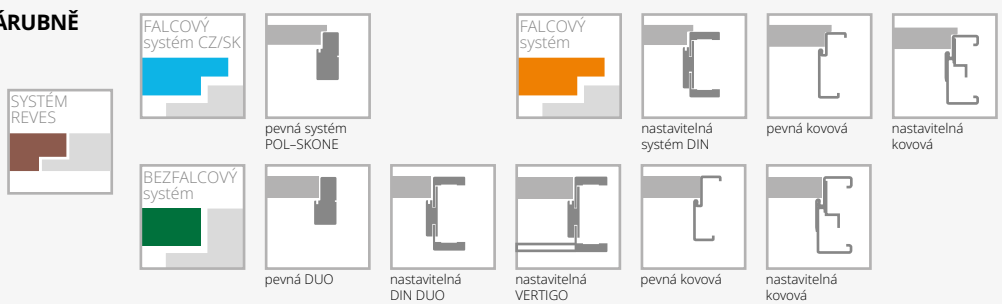

VYBAVENÍ

STANDARDNÍ	
jednobodový zámek, rozteč 72 mm (falcový systém) nebo magnetický (bezfalcový systém) zadlabaný, na klíč (rozteč 90 mm), na vložku (rozteč 85 mm) nebo s WC zamykáním – oliva (rozteč 90 mm)	změna standardního pantu DUO na pant DUO v bílé nebo černé barvě (cena za 1 ks) •
panty: typ Z – pro zárubeň systému DIN, typ O – pro kovovou zárubeň („60“-„90“ – 3 ks), typ C – pro dřevěnou zárubeň („60“-„80“ – 2 ks, „90“ – 3 ks) nebo skrytý DUO nikl satén („60“-„70“ – 2 ks, „80“-„90“ – 3 ks)	změna odstínu zámku DUO na černý nebo zlatý (lesk) •
dveře vyšší než je standard - netypicky rozmístěné frézování	falcový systém kolekce BLACK: •
kolekce BLACK: čelo magnetického zámku a panty DUO ve standardu v černé barvě	změna odstínu pantu typ T na černý (cena za 1 ks) •
verze B9 širší frézování, verze B12, A1-A3, B2-B6 užší frézování	změna odstínu zámku na černý bez příplatku •
<b>DOPLŇKOVÉ (za příplatek)</b>	rám (umožňující samostatné zkrácení dveřního křídla do 50 mm) •
rozměr „100“	rám (umožňující samostatné zkrácení dveřního křídla do 90 mm) •
systém REVES	zesílení pod dveřní zavírač •
rekuperační seříznutí	ventilační seříznutí •
výplň z plné dřevotřískové desky (vhodné použít 3 panty na křídle)	ochrana spodní části rámu proti nadměrnému působení vlhkosti (netýká se křidel s ventilačním seříznutím) •
třetí pant v křídle:	dveře vyšší 2100 mm (falcový systém), •
typ C pro šířku „60“-„80“	2140 mm (bezfalcový systém) •
skrytý DUO pro šířku „60“-„70“	dveře vyšší 2200 mm (falcový systém), •
	2240 mm (bezfalcový systém) •
	hrana křídla v laminátu v odstínu černá, šedá nebo grafit •

# TIARA

Inspirujte se  
**INDIGO BLUE**

- **pevná konstrukce – dřevěný rám obložený HDF deskami**
- výplň tvoří **plná dřevotříška**
- **třívrstvý nátěrový systém** – životnost barvy na dlouhá léta
- bohatá paleta barevného provedení podle vzorníků **RAL a NCS**
- **nastavitelný pant typ Z, typ O a nastavitelný typ DUO**



standard: ozdobné hliníkové lišty na povrchu křídla v odstínu chrom matný



skrytý pant DUO bílý – varianta pro bezfalcové provedení



volitelně: ozdobné hliníkové lišty na povrchu křídla v černé, zlaté (lesk) barvě nebo odstínu chrom (lesk) – str. 153



skrytý pant DUO černý – standard pro bezfalcové provedení kolekce BLACK

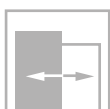
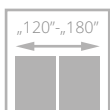
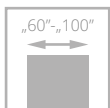

dveře TIARA, verze W02, RAL 5011, zárubeň nastavitelná systém DIN



dveře TIARA, verze W02, zárubeň nastavitelná DIN DUO

EURO aktuální cena



CZK aktuální cena





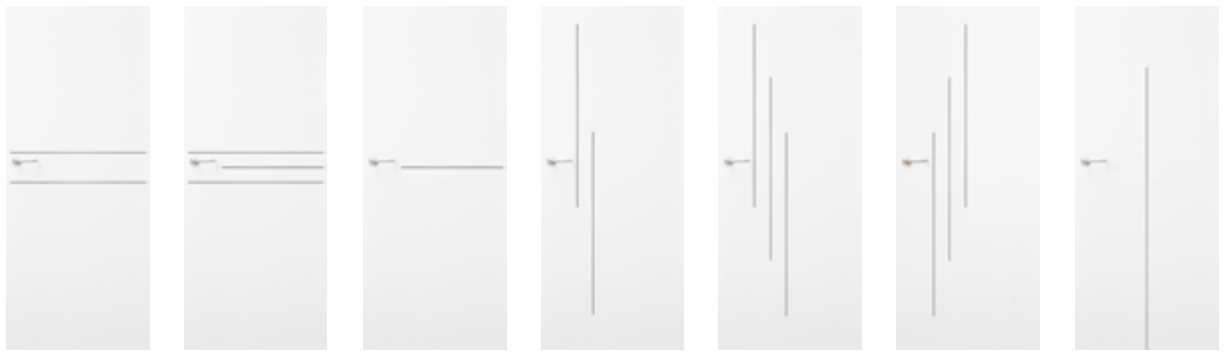

VERZE	W01 / VD1	W02 / VD2	W07 / VD7	W03 / VD3	W04 / VD4	W06 / VD6	W08 / VD8
BÍLÁ	•	•	•	•	•	•	•
BÉŽOVÁ, ŠEDÁ	•	•	•	•	•	•	•
ČERNÁ	•	•	•	•	•	•	•

### BAREVNÉ PROVEDENÍ

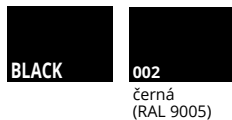
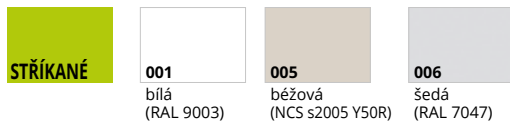

Platí pro křídla Tiara a zárubně DIN, DIN DUO a Vertigo.



hrana křídla v laminátu v odstínu černá, šedá nebo grafit - varianta (netýká se kolekce BLACK)

### VOLITELNÉ BAREVNÉ PROVEDENÍ



doplatek k základní bílé barvě (RAL 9003), šedé (7047), béžové NCS s2005 Y50R podle barevných skupin RAL, NCS (str. 10)

SKUPINA I	SKUPINA II	SKUPINA III	SKUPINA IV	SKUPINA V
•	•	•	•	•

### ZÁRUBNĚ

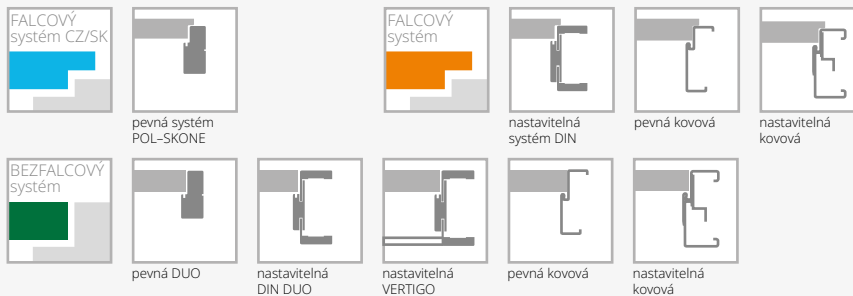

### VYBAVENÍ

STANDARDNÍ		
jednobodový zámek, rozteč 72 mm (falcový systém) nebo magnetický (bezfalcový systém) zadlabaný, na klíč (rozteč 90 mm), na vložku (rozteč 85 mm) nebo s WC zamykáním – oliva (rozteč 90 mm)	změna standardního pantu DUO na pant DUO v bílé nebo černé barvě (cena za 1ks)	•
panty: typ Z – pro zárubeň systému DIN, typ O – pro kovovou zárubeň („60“-„90“ – 3 ks), typ C – pro dřevěnou zárubeň („60“-„80“ – 2 ks, „90“ – 3 ks) nebo skrytý DUO nikl satén („60“-„70“ – 2 ks, „80“-„90“ – 3 ks)	falcový systém kolekce BLACK: změna odstínu zámku na černý	bez příplatku
kolekce BLACK: čelo magnetického zámku a panty DUO ve standardu v černé barvě	rám (umožňující samostatné zkrácení dveřního křídla do 50 mm) (netýká se verze W08)	•
verze W08: ventilační seřiznutí ani osazení větrací mřížkou není možné	rám (umožňující samostatné zkrácení dveřního křídla do 90 mm) (netýká se verze W08)	•
<b>DOPLŇKOVÉ (za příplatek)</b>	ochrana spodní části rámu proti nadměrnému působení vlhkosti (netýká se křídla s ventilačním seřiznutím)	•
rozměr „100“	dveře vyšší 2100 mm (falcový systém), 2140 mm (bezfalcový systém)	•
systém REVES	dveře vyšší 2200 mm (falcový systém), 2240 mm (bezfalcový systém)	•
rekuperační seřiznutí	ventilační seřiznutí	•
třetí pant v křídle:	ozdobné hliníkové lišty na povrchu křídla v černé, zlaté (lesk) barvě nebo odstínu chrom lesk	bez příplatku
typ C pro šířku „60“-„80“	změna odstínu zámku DUO na černý nebo zlatý (lesk)	•
skrytý DUO pro šířku „60“-„70“	hrana křídla v laminátu v odstínu černá, šedá nebo grafit	•

# ESTATO



- **pevná konstrukce** – dřevěný rám obložený HDF deskami
- výplň tvoří **plná dřevotřísková**
- **třívrstvý nátěrový systém** – životnost barvy na dlouhá léta"
- bohatá paleta barevného provedení podle vzorníků **RAL a NCS**
- **tvrdé bezpečnostní sklo** v matné bílé barvě s tloušťkou 6 mm nebo **laminované sklo VSG 44.2 v černé barvě**
- **nastavitelný pant typ Z, typ O a nastavitelný typ DUO**



frézování na povrchu křídla

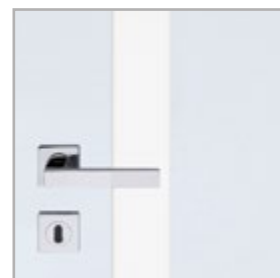

laminované sklo v matné bílé barvě



hrana křídla v laminátu v odstínu černá, šedá nebo grafit - varianta (netýká se kolekce BLACK)



sklo v černém odstínu - volitelně



dveře ESTATO, verze A02, zárubeň nastavitelná systém DIN

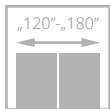
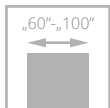

dveře ESTATO, verze A01, zárubeň nastavitelná systém DIN

EURO aktuální cena



CZK aktuální cena





SKLO BÍLÉ

VERZE	A01 / V1SA	A02 / V2SA	A03 / V3SA	B1 / VF11	B2 / VF12	B3 / VF13
BÍLÁ	•	•	•	•	•	•
BÉŽOVÁ, ŠEDÁ	•	•	•	•	•	•



LAMINOVANÉ SKLO ČERNÉ

VRSTVENÉ – LAMINOVANÉ SKLO BÍLÉ MATNÉ

VERZE	A01 / V1SA	A02 / V2SA	A03 / V3SA	A01 / V1SA	A02 / V2SA	A03 / V3SA
BÍLÁ	•	•	•	•	•	•
BÉŽOVÁ, ŠEDÁ	•	•	•	•	•	•

**BAREVNÉ PROVEDENÍ**

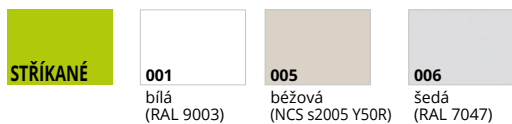

**VOLITELNÉ BAREVNÉ PROVEDENÍ**



doplatek k základní bílé barvě (RAL 9003), šedé (7047), béžové NCS s2005 Y50R podle barevných skupin RAL, NCS (str. 10)

SKUPINA I SKUPINA II SKUPINA III SKUPINA IV SKUPINA V

**ZÁRUBNĚ**

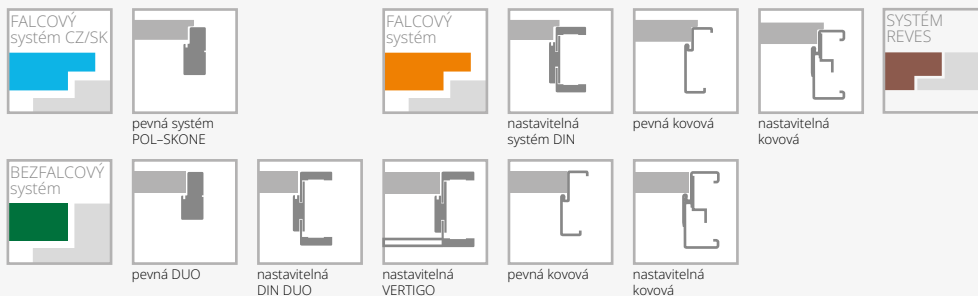

**VYBAVENÍ**

<b>STANDARDNÍ</b>
tvrdné sklo matné bílé o tloušťce 6 mm (verze A01-58 mm, A02-208 mm, A03-280 mm)*
laminované sklo 44.2 v černé nebo matné bílé barvě s tloušťkou 8,5 mm (verze A01- 54 mm, A02 - 205 mm, A03 - 276 mm)
jednobodový zámek, rozteč 72 mm (falcový systém) nebo magnetický (bezfalcový systém) zadlabaný, na klíč (rozteč 90 mm), na vložku (rozteč 85 mm) nebo s WC zamykáním - oliva (rozteč 90 mm)
panty: typ Z - pro zárubeň systému DIN, typ O - pro kovovou zárubeň („60“-„90“ - 3 ks), typ C - pro dřevěnou zárubeň („60“-„80“ - 2 ks, „90“ - 3 ks) nebo skrytý DUO nikl satén („60“-„70“ - 2 ks, „80“-„90“ - 3 ks)
<b>DOPLŇKOVÉ (za příplatek)</b>
rozměr „100“
systém REVES
výplň z plné dřevotřískové desky (vhodné použití 3 panty na křídle)
třetí pant v křídle:
typ C pro šířku „60“-„80“
skrytý DUO pro šířku „60“-„70“
změna standardního pantu DUO na pant DUO v bílé barvě (cena za 1ks)

falcový systém kolekce BLACK:	
změna odstínu pantu typ T na černý (cena za 1ks)	•
změna odstínu zámku na černý	• bez příplatku
rám (umožňující samostatné zkrácení dveřního křídla do 50 mm) (netýká se verze A01, A02, A03)	•
rám (umožňující samostatné zkrácení dveřního křídla do 90 mm) (netýká se verze A01, A02, A03)	•
zesílení pod dveřní zavírač (netýká se verze A01, A02, A03)	•
ochrana spodní části rámu proti nadměrnému působení vlhkosti (netýká se křídla s ventilačním seříznutím) (netýká se verze A01, A02, A03)	•
dveře vyšší 2100 mm (falcový systém), 2140 mm (bezfalcový systém) (netýká se v. A01, A02, A03)	•
dveře vyšší 2200 mm (falcový systém), 2240 mm (bezfalcový systém) (netýká se v. A01, A02, A03)	•
ventilační seříznutí (týká se verze B1, B2, B3)	•
ventilační seříznutí A01 v šířce „60“ - „100“	•
ventilační seříznutí A02, A03 v šířce „70“ - „100“	•
tvrdné sklo o tloušťce 6 mm v odstínu grafit nebo hnědé	•
posuvné provedení (netýká se verze A01)	• str. 104-108
hrana křídla v laminátu v odstínu černá, šedá nebo grafit	•

\*možná tolerance +/- 1-2 mm

# PALAZZO

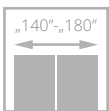
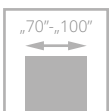

dveře ESTATO, verze A02, zárubeň nastavitelná systém DIN

- **pevná konstrukce – dřevěný rám**
- **unikátní vzor**
- výplň tvoří **plná dřevotříska**
- **třívrstvý nátěrový systém** – životnost barvy na dlouhá léta"
- bohatá paleta barevného provedení podle vzorníků **RAL a NCS**
- **nastavitelný pant typ Z a nastavitelný typ DUO**

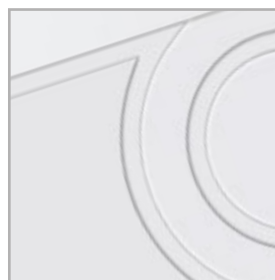

frézování na povrchu křídla



dveře ESTATO, verze A01, zárubeň nastavitelná systém DIN

EURO aktuální cena



CZK aktuální cena





**VERZE** **W00**

- BÍLÁ •
- BÉŽOVÁ, ŠEDÁ •
- ČERNÁ •

**BAREVNÉ PROVEDENÍ**



**001**  
bílá  
(RAL 9003)

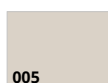

**005**  
béžová  
(NCS s2005 Y50R)

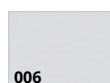

**006**  
šedá  
(RAL 7047)



**002**  
černá  
(RAL 9005)

Platí pro zárubně DIN, DIN DUO a Vertigo.

**VOLITELNÉ BAREVNÉ PROVEDENÍ**



odstíny vzorníku RAL a NCS (kromě metalických)

doplatek k základní bílé barvě (RAL 9003), šedé (7047), béžové NCS s2005 Y50R podle barevných skupin RAL, NCS (str. 10)

SKUPINA I SKUPINA II SKUPINA III SKUPINA IV SKUPINA V

- 
- 
- 
- 
- 

**ZÁRUBNĚ**



pevná systém  
POL-SKONE



nastavitelná  
systém DIN

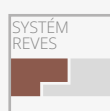

pevná DUO



nastavitelná  
DIN DUO



nastavitelná  
VERTIGO

**VYBAVENÍ**

STANDARDNÍ
jednobodový zámeček, rozteč 72 mm (falcový systém) nebo magnetický (bezfalcový systém) zadlabaný, na klíč (rozteč 90 mm), na vložku (rozteč 85 mm) nebo s WC zamykáním – oliva (rozteč 90 mm)
panty: typ Z – pro zárubeň systému DIN, typ C – pro dřevěnou zárubeň („60“-„80“ – 2 ks, „90“ – 3 ks) nebo skrytý DUO nikl satén („60“-„70“ – 2 ks, „80“-„90“ – 3 ks)
nelze použít dveřní zavírač

DOPLŇKOVÉ (za příplatek)	
rozměr „100“	•
systém REVES	•
rekuperační seříznutí	bez příplatku
třetí pant v křídle:	
typ C pro šířku „60“-„80“	•
skrytý DUO pro šířku „60“-„70“	•
změna standardního pantu DUO na pant DUO v bílé barvě (cena za 1 ks)	•
ochrana spodní části rámu proti nadměrnému působení vlhkosti (netýká se křídla s ventilačním seříznutím)	•
ventilační seříznutí	•



# VERTIGO

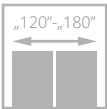
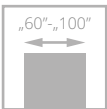

dveře VERTIGO, verze W03, zárubeň nastaviteľná systém DIN



- **pevná konstrukce s dřevěným rámem obloženým HDF deskami**
- **třívrstvý nátěrový systém** – životnost barvy na dlouhá léta
- bohatá paleta barevného provedení podle vzorníků **RAL a NCS**
- **tvrdé bezpečnostní sklo** v matné bílé barvě s tloušťkou 6 mm
- nastavitelný pant typ C a nastavitelný typ DUO



rámeček



skrytý pant DUO bílý – varianta pro bezfalcové provedení



standardní spojovací lišt pod úhlem 45° zárubeň DIN DUO

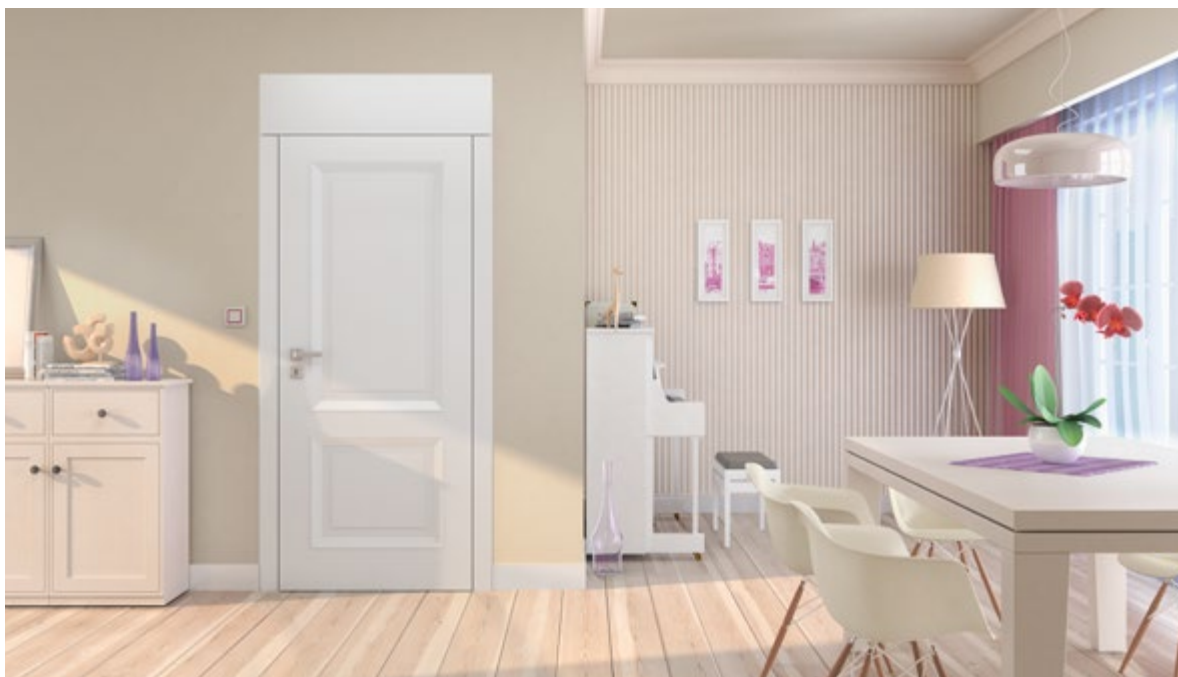

dveře VERTIGO, verze W02, zárubeň nastaviteľná systém VERTIGO

EURO aktuální cena



CZK aktuální cena





# VILANO



- **pevná konstrukce s dřevěným rámem obloženým HDF deskami**
- **třívrstvý nátěrový systém** – životnost barvy na dlouhá léta
- bohatá paleta barevného provedení podle vzorníků **RAL a NCS**
- **tvrdé bezpečnostní sklo** v matné bílé barvě s tloušťkou 6 mm
- nastavitelný pant typ C a nastavitelný typ DUO



skrytý pant DUO bílý – varianta pro bezfalcové provedení



profil rámečku



dveře VILANO, verze W00, zárubeň nastavitelná DIN

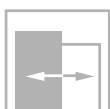
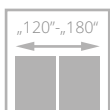
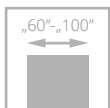

EURO aktuální cena



CZK aktuální cena



dveře VILANO, verze W00, zárubeň nastavitelná DIN



VERZE	W00 / V01	OSD / V1SD
BÍLÁ	•	•
BĚŽOVÁ, ŠEDÁ	•	•
ČERNÁ	•	•

Platí pro křídla Vilano W00 a zárubně DIN, DIN DUO a Vertigo.

#### BAREVNÉ PROVEDENÍ

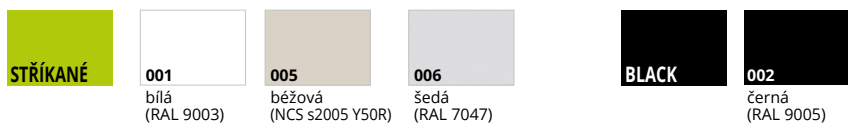

#### VOLITELNÉ BAREVNÉ PROVEDENÍ

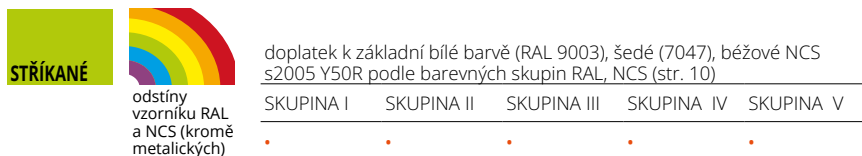

doplatek k základní bílé barvě (RAL 9003), šedé (7047), béžové NCS s2005 Y50R podle barevných skupin RAL, NCS (str. 10)

#### ZÁRUBNĚ

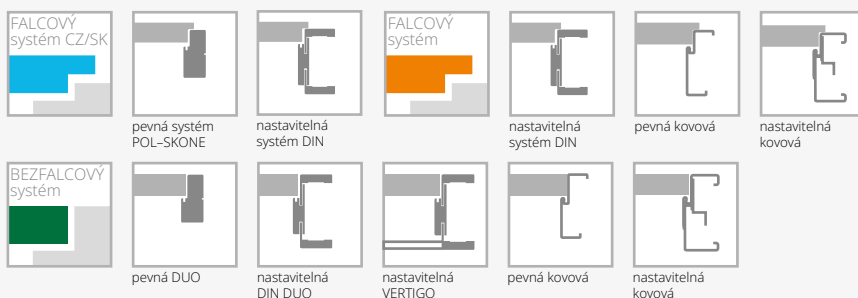

#### VYBAVENÍ

STANDARDNÍ		
tvrzeň, matně bílé sklo o tloušťce 6 mm nelze použít čiré sklo	rekuperační seříznutí	bez příplatku
jednobodový zámek, rozteč 72 mm (falcový systém) nebo magnetický (bezfalcový systém) zadlabaný, na klíč (rozteč 90 mm), na vložku (rozteč 85 mm) nebo s WC zamykáním – oliva (rozteč 90 mm)	systém REVES (verze W00) (nad rozsah ZW4 je úhel otevření dveří 88°)	•
panty: typ Z – pro zárubeň systému DIN, typ O – pro kovovou zárubeň („60“-„90“ – 3 ks), typ C – pro dřevěnou zárubeň nebo skrytý DUO nikl satén („60“-„80“ – 2 ks, „90“ – 3 ks)	třetí pant v křídle:	
nelze použít dveřní zavírač	typ C pro šířku „60“-„80“	•
<b>DOPLŇKOVÉ (za příplatek)</b>	skrytý DUO pro šířku „60“-„80“	•
rozměr „100“	změna standardního pantu DUO na pant DUO v bílé nebo černé barvě (cena za 1 ks)	•
	falcový systém kolekce BLACK: změna odstínu zámků na černý	bez příplatku
	ochrana spodní části rámu proti nadměrnému působení vlhkosti (netýká se křídla s ventilačním seříznutím)	•
	dveře vyšší 2140 mm (bezfalcový systém)	•
	ventilační seříznutí	•

# MODERN



- **pevná konstrukce s dřevěným rámem obloženým HDF deskami**
- **třivrstvý nátěrový systém** – životnost barvy na dlouhá léta
- bohatá paleta barevného provedení podle vzorníků **RAL a NCS**
- nastavitelný pant typ C a nastavitelný typ DUO



profil rámu křídla



skrytý pant DUO bílý – varianta pro bezfalcové provedení



obložková a horní lišta natíraná



dveře MODERN, verze 02, zárubeň nastavitelná systém DIN

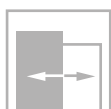
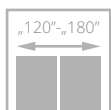
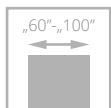

pro křídla s ventilací

EURO aktuální cena



CZK aktuální cena



dveře MODERN, verze 02 s horní lištou, zárubeň nastavitelná systém DIN





VERZE	01 / V01	01S6 / V1S6	02 / V02	02S6 / V2S6
BÍLÁ	•	•	•	•
BĚŽOVÁ, ŠEDÁ	•	•	•	•
ČERNÁ	•	•	•	•



VERZE	05 / V05	05S8 / V5S8	08 / V08	08S10 / V8S10
BÍLÁ	•	•	•	•
BĚŽOVÁ, ŠEDÁ	•	•	•	•
ČERNÁ	•	•	•	•

### BAREVNÉ PROVEDENÍ

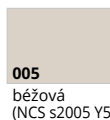

Platí pro křídla Modern 01, 02, 05, 08 a zárubně DIN, DIN DUO a Vertigo.

### VOLITELNÉ BAREVNÉ PROVEDENÍ



odstíny vzorníku RAL a NCS (kromě metalických)

doplatek k základní bílé barvě (RAL 9003), šedé (7047), béžové NCS s2005 Y50R podle barevných skupin RAL, NCS (str. 10)

SKUPINA I	SKUPINA II	SKUPINA III	SKUPINA IV	SKUPINA V
•	•	•	•	•

### ZÁRUBNĚ



### VYBAVENÍ

STANDARDNÍ	DOPLŇKOVÉ (za příplatek)
sklo matné bílé nebo hladké čiré o tloušťce 4 mm	rozměr „100“
dřevěné příčky	rekuperační seříznutí
jednobodový zámek, rozteč 72 mm (falcový systém) nebo magnetický (bezfalcový systém) zadlabaný, na klíč (rozteč 90 mm), na vložku (rozteč 85 mm) nebo s WC zamykáním – oliva (rozteč 90 mm)	systém REVES (verze 01, 02, 05, 08)
panty: typ C – pro dřevěnou zárubeň („60“-„80“ – 2 ks, „90“ – 3 ks), typ Z – pro zárubeň systému DIN, typ O – pro kovovou zárubeň („60“-„90“ – 3 ks), nebo skrytý DUO nikl satén („60“-„80“ – 2 ks, „90“ – 3 ks)	třetí pant v křídle:
nelze použít dveřní zavírač	typ C pro šířku „60“-„80“
kolekce BLACK: čelo magnetického zámku a panty DUO ve standardu v černé barvě	skrytý DUO pro šířku „60“-„80“
	změna standardního pantu DUO na pant DUO v bílé nebo černé barvě (cena za 1 ks)
	falcový systém kolekce BLACK: změna odstínu zámku na černý
	ochrana spodní části rámu proti nadměrnému působení vlhkosti (netýká se křídla s ventilačním seříznutím)
	dveře vyšší 2140 mm (bezfalcový systém)
	ventilační seříznutí

# MODENA

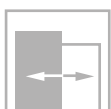
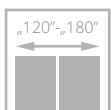
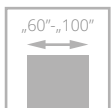

pro křídla  
s ventilací



dveře MODENA, verze 02, zárubeň nastavitelná systém DIN

- **pevná konstrukce s dřevěným rámem obloženým HDF deskami**
- **třívrstvý nátěrový systém** – životnost barvy na dlouhá léta
- bohatá paleta barevného provedení podle vzorníků RAL a NCS
- nastavitelný pant typ C a nastavitelný typ DUO

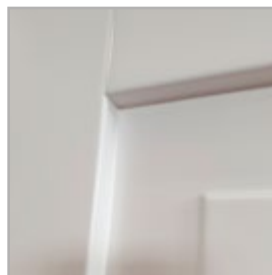

profil rámu křídla

EURO aktuální cena



CZK aktuální cena



dveře MODENA, verze 08, zárubeň nastavitelná systém DIN DUO



VERZE	02 / V02	05 / V05	08 / V08
BÍLÁ	•	•	•
BÉŽOVÁ, ŠEDÁ	•	•	•
ČERNÁ	•	•	•

#### BAREVNÉ PŘEVEDENÍ



Platí pro zárubně DIN, DIN DUO a Vertigo.

#### VOLITELNÉ BAREVNÉ PŘEVEDENÍ



odstíny vzorníku RAL a NCS (kromě metalických)

doplatek k základní bílé barvě (RAL 9003), šedé (7047), béžové NCS s2005 Y50R podle barevných skupin RAL, NCS (str. 10)

SKUPINA I	SKUPINA II	SKUPINA III	SKUPINA IV	SKUPINA V
•	•	•	•	•

#### ZÁRUBNĚ



#### VYBAVENÍ

STANDARDNÍ
jednobodový zámeček, rozteč 72 mm (falcový systém) nebo magnetický (bezfalcový systém) zadlabaný, na klíč (rozteč 90 mm), na vložku (rozteč 85 mm) nebo s WC zamykáním – oliva (rozteč 90 mm)
panty: typ Z – pro zárubeň systému DIN („60“-„90“ – 3 ks), typ C – pro dřevěnou zárubeň, nebo skrytý DUO niki satén („60“-„80“ – 2 ks, „90“ – 3 ks)
nelze použít dveřní zavírač

DOPLŇKOVÉ (za příplatek)	
rozměr „100“	•
systém REVES	•
rekuperační seříznutí	bez příplatku
třetí pant v křídle: typ K pro šířku „60“-„80“	•
skrytý DUO pro šířku „60“-„80“	•
změna standardního pantu DUO na pant DUO v bílé nebo černé barvě (cena za 1ks)	•
ventilační seříznutí	•
ochrana spodní části rámu proti nadměrnému působení vlhkosti (netýká se křidel s ventilačním seříznutím)	•
dveře vyšší 2140 mm (bezfalcový systém)	•

# LOFTY

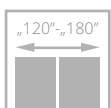
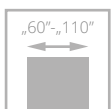

dveře LOFTY, verze W00, nastavitelná zárubeň SYSTÉM DIN barva dveře black

- **pevná konstrukce - dřevěný rám obložený HDF deskami**
- výplň tvoří **plná dřevotříska**
- pant typ Z, zesílený typ O a nastavitelný typ DUO



dveře LOFTY, verze W00, nastavitelná zárubeň DIN černá barva 244

EURO aktuální cena



CZK aktuální cena





**CENA KOMPLETU**  
=  
**CENA KŘÍDLA**  
+  
**CENA ZÁRUBNĚ DIN/DIN DUO**  
(244 nebo 644 černá)  
nebo  
**CENA ZÁRUBNĚ HARMONY**  
(černá RAL 9005)  
nebo  
**CENA KOVOVÉ ZÁRUBNĚ**

**VERZE** W00 / V00

- ECO TOP •
- LAMISTONE CPL •
- SILKSTONE •
- DÝHOVANÉ A •
- DÝHOVANÉ D •

**BAREVNÉ  
PROVEDENÍ**

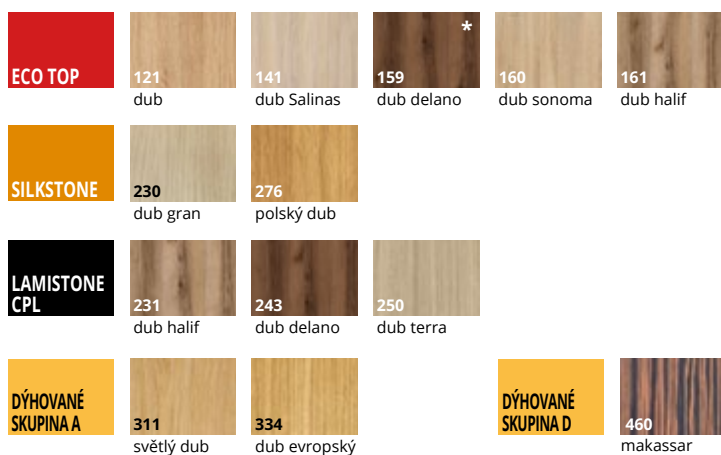

**ZÁRUBNĚ**

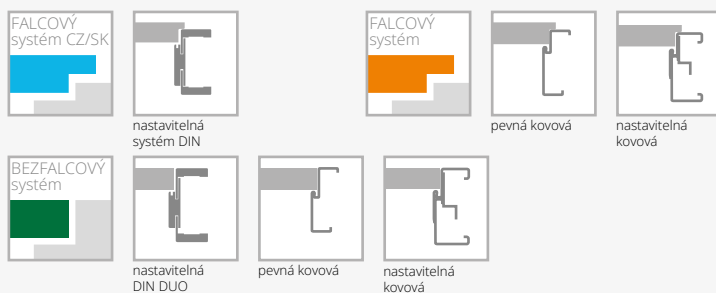

**VYBAVENÍ**

<b>STANDARDNÍ</b>	<p>ráh (umožňující samostatné zkrácení dveřního křídla do 50 mm) •</p> <p>ráh (umožňující samostatné zkrácení dveřního křídla do 90 mm) •</p> <p>zesílení pod dveřní zavírač •</p> <p>ochrana spodní části rámu proti nadměrnému působení vlhkosti (netýká se křídla s ventilačním seříznutím) •</p> <p>dveře vyšší 2100 mm (falcový systém), 2140 mm (bezfalcový systém) •</p> <p>dveře vyšší 2200 mm (falcový systém), 2240 mm (bezfalcový systém) •</p> <p>ventilační seříznutí •</p> <p>hrana křídla v černé barvě: bez příplatku</p> <p>hrana ABS v barvě černé nebo dub polský (týká se pouze falcového systému) •</p>
<b>DOPLŇKOVÉ (za příplatek)</b>	<p>rozměr „100“ •</p> <p>rozměr „110“ •</p> <p>systém REVES •</p> <p>rekuperační seříznutí bez příplatku</p> <p>třetí pant v křídle nebo nastavitelný čepový pant (cena za 1 ks):</p> <p>skrytý DUO pro šířku „60“-„80“ •</p>

# ARCO

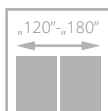
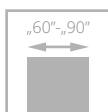

pro křídla  
s ventilací



dveře ARCO, verze W03P, zárubeň nastavitelná systém DIN



- **pevná konstrukce** rámu z vysoce kvalitní MDF desky
- certifikát FSC Mix dostupný na dotaz zákazníka

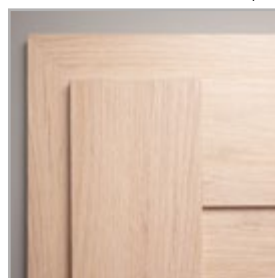

rám má svíslou kresbu, panely a výplň vodorovnou



panely, zasklení

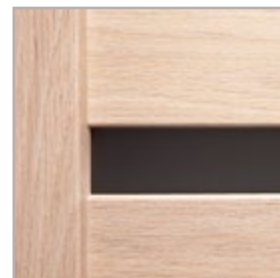

za příplatek: **laminované sklo VSG 22.1 v černé barvě - NOVINKA**



Značka  
odpovědného  
lestnictví

ARCO s certifikátem  
FSC Mix dostupný na  
dotaz zákazníka

EURO aktuální cena



CZK aktuální cena



dveře ARCO, verze W02 (dveře vlevo i vpravo), zárubeň nastavitelná DIN





VERZE	W02P / V02	W2S / V2S2	W02 / V2S5	W2D / V1SD	W03P / V03	W3S / V3S2	W03 / V3S5	W5P / V4S2	W5S / V4S4	W05 / V4S3
ECO TOP	•	•	•	•	•	•	•	•	•	•
SILKSTONE	•	•	•	•	•	•	•	•	•	•
LAMISTONE	•	•	•	•	•	•	•	•	•	•



VERZE	W06 / V05	W6S1 / V5S1	W6S2 / V5S2	W6S3 / V5S3	W07 / V06	W07S1 / V6S1	W07S3 / V3S3	W08 / V07	W08S1 / V7S1	W08S4 / V7S4
ECO TOP	•	•	•	•	•	•	•	•	•	•
SILKSTONE	•	•	•	•	•	•	•	•	•	•
LAMISTONE	•	•	•	•	•	•	•	•	•	•

## BAREVNÉ PŘÍKRYTÍ

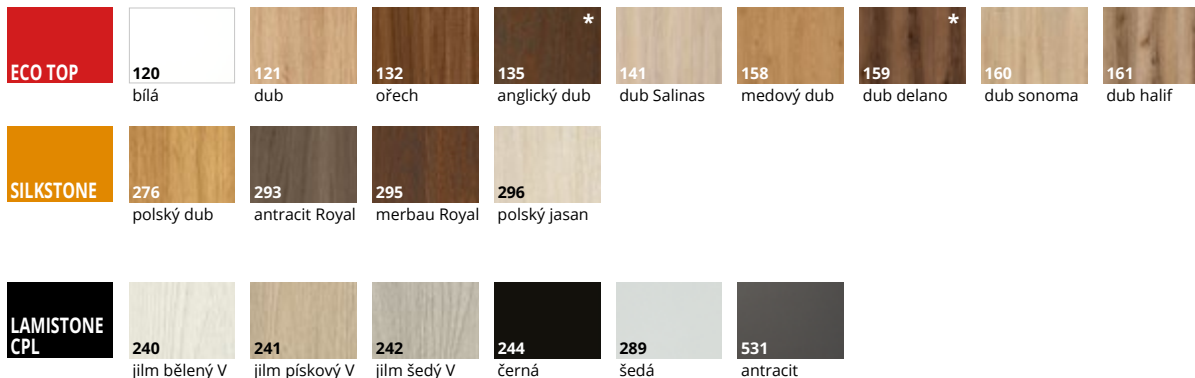

## ZÁRUBNĚ

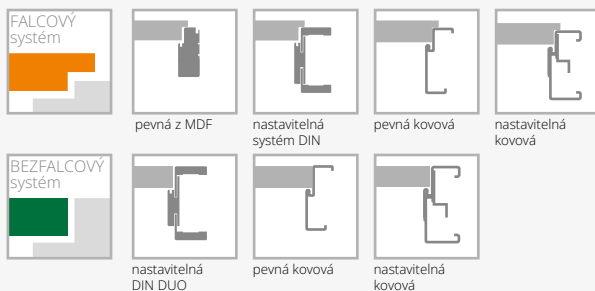

## VYBAVENÍ

STANDARDNÍ	DOPLŇKOVÉ (za příplatek)
sklo matné bílé/hnědé nebo hladké čiré o tloušťce 4 mm	rekuperační seřiznutí
verze W2D, W5S, W05, W6S1, W6S2, W6S3 standard – tvrzené sklo, matné bílé/hnědé	ventilační seřiznutí
jednobodový zámek, rozteč 72 mm (falcový systém) nebo magnetický (bezfalcový systém) zadlabaný, na klíč (rozteč 90 mm), na vložku (rozteč 85 mm) nebo s WC zamykáním – oliva (rozteč 90 mm)	laminované sklo VSG 22.1 bílá barva nebo čiré (platí pro 1 skl. tabuli):
panty: typ Z – pro zárubeň systému DIN, typ O – pro kovovou zárubeň, typ E – pro MDF zárubeň nebo skrytý DUO nikl satén („60“-„90“ – 3 ks)	verze W02, W08
nelze použít dveřní zavírač	verze W03
nelze použít padací těsnění	čiré tvrzené sklo v tloušťce 4 mm
	<b>laminované sklo VSG 22.1 černá barva</b> (platí pro 1 skl. tabuli):
	verze W02, W08
	verze W03

# INTER-AMBER

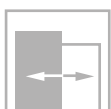
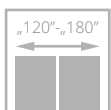
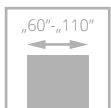

třída II



dveře INTER-AMBER, verze F00, zárubeň nastavitelná systém DIN

- **pevná konstrukce - dřevěný rám obložený HDF deskami**
- **bohatá paleta barevného** provedení s povrchem ECO TOP a HIGH TOP
- verze AS4, 03SD - **tvrdé bezpečnostní sklo** s tloušťkou 4 mm v odstínu bílá nebo hnědá matná



příčky AS4



dveře INTER-AMBER, verze F06 (dveře vlevo), verze A00 (dveře vpravo), zárubeň nastavitelná systém DIN

EURO aktuální cena



CZK aktuální cena





VERZE	A00 / V00	A01 / V2S	AS4 / V2SD	03SD / V3SD	C00 / V03	C01 / V3S1	C02 / V3S2	C03 / V3S3
ECO TOP	•	•	•	•	•	•	•	•
HIGH TOP	•	•	•	•	•	•	•	•



VERZE	F00 / V00	F01 / V6S1	F02 / V6S2	F06 / V6S6	04SD / V4SD	05SD / V5SD
ECO TOP	•	•	•	•	•	•
HIGH TOP	•	•	•	•	•	•

### BAREVNÉ PROVEDENÍ

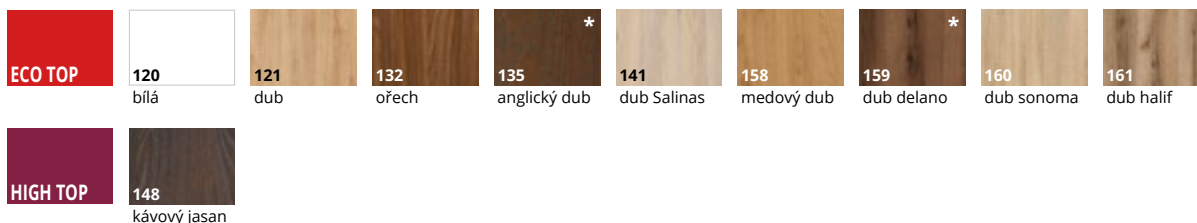

### ZÁRUBNĚ

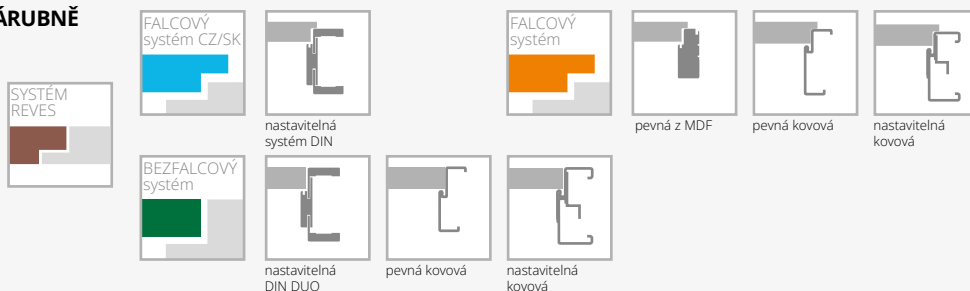

### VYBAVENÍ

STANDARDNÍ	třetí pant v křídle nebo nastavitelný čepový pant (cena za 1 ks):
sklo matné bílé/hnědé nebo hladké čiré o tloušťce 4 mm	skrytý DUO pro šířku „60“-„80“
verze AS4, 03SD standard – tvrzené sklo matné bílé/hnědé 4 mm	• rám (umožňující samostatné zkrácení dveřního křídla do 50 mm)
jednobodový zámek, rozteč 72 mm (falcový systém) nebo magnetický (bezfalcový systém) zadlabaný, na klíč (rozteč 90 mm), na vložku (rozteč 85 mm) nebo s WC zamykáním – oliva (rozteč 90 mm)	• rám (umožňující samostatné zkrácení dveřního křídla do 90 mm)
panty: typ Z – pro zárubeň systému DIN, typ O – pro kovovou zárubeň, typ E – pro MDF zárubeň („60“-„90“ – 3 ks), skrytý DUO nikl satén („60“-„80“ – 2 ks, „90“ – 3 ks)	• zesílení pod dveřní závirač
	• ochrana spodní části rámu proti nadměrnému působení vlhkosti (netýká se křídel s ventilačním seříznutím)
	• dveře vyšší 2100 mm (falcový systém CZ/SK, netýká se zárubní MDF), 2140 mm (bezfalcový systém)
	• dveře vyšší 2200 mm (falcový systém CZ/SK, netýká se zárubní MDF), 2240 mm (bezfalcový systém)
	• ventilační seříznutí
	• tvrzené sklo (týká se 1 skla):
	• verze C, F
	• verze 04SD, 05SD
	• čiré tvrzené sklo o tloušťce 4 mm
<b>DOPLŇKOVÉ (za příplatek)</b>	
rozměr „100“ (vzhled zasklení stejně jako u „90“)	
rozměr „110“ (vzhled zasklení stejně jako u „90“)	
systém REVES (verze A00, C00, F00)	
rekuperační seříznutí	bez příplatku
výplň z děrované dřevotřískové desky	
výplň z plné dřevotřískové desky	

# SEDO

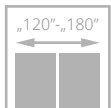
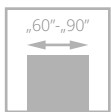

pro křídla  
s ventilací



dveře SEDO, verze W00, nastavitelná zárubeň SYSTÉM DIN

- **pevná konstrukce rámu** z vysoce kvalitní MDF desky
- **široká nabídka barevných provedení povrchů UNI MAT PLUS** se speciální vrstvou odolnou proti otiskům prstů

EURO aktuální cena



CZK aktuální cena



dveře SEDO, verze W00, nastavitelná zárubeň SYSTÉM DIN

**NOVINKA!**  
možnost černých  
příček

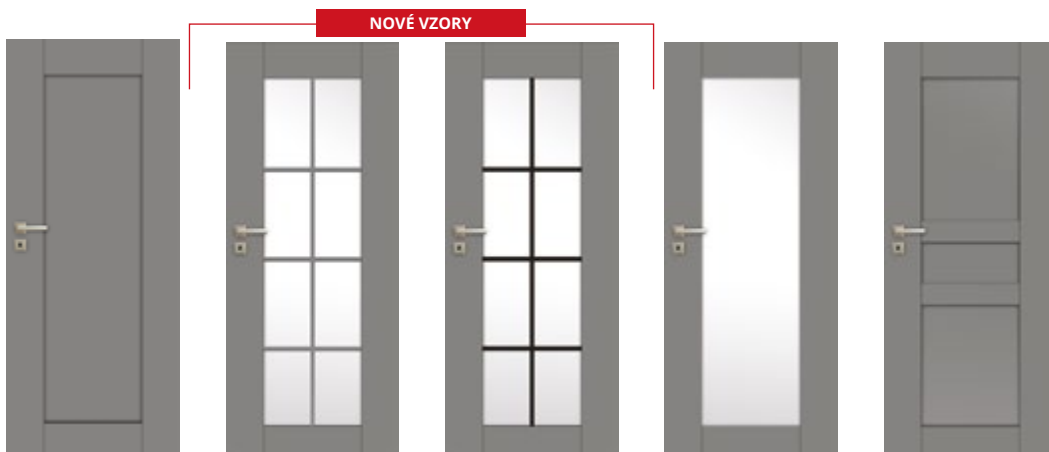

VERZE	W00 / V00	W01S8	W01S8 černé příčky	W01 / V1SD	W02 / V02
výška	•	•	•	•	•
výšky 2140 mm (bezfalcové)	•	•	•	•	•
výšky 2240 mm (bezfalcové)	•	•	•	•	•



VERZE	W03 / V03	W04 / V04	NOVÉ CENY
standardní výška	•	•	
výška 2140 mm (bezfalcové)	•	•	
výška 2240 mm (bezfalcové)	•	•	

### BAREVNÁ PROVEDENÍ

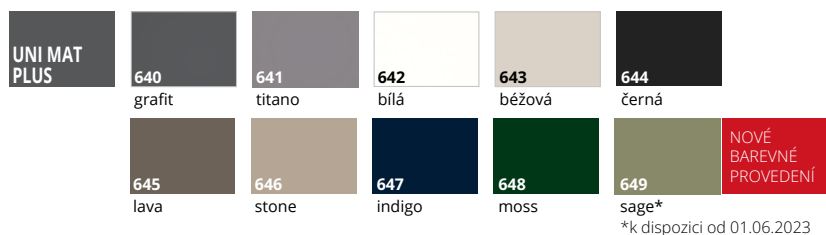

### ZÁRUBNĚ

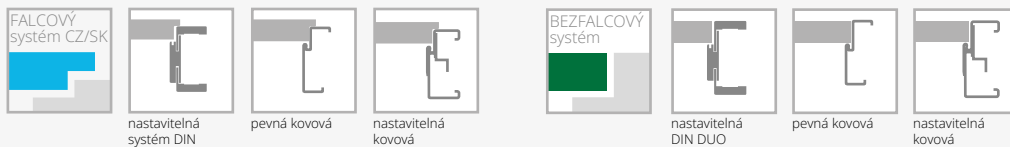

### VYBAVENÍ

**STANDARDNÍ**  
verze W00: panel o tloušťce 12 mm  
verze W01: tvrzené sklo matné bílé o tloušťce 4 mm  
verze W01, W01S8: tvrzené sklo průhledné nebo matné bílé o tloušťce 4 mm  
není možné použít vrstvené sklo – laminované – typ VSG 22.1, VSG 33.1  
jednobodový zámek, rozteč 72 mm (falcový systém) nebo magnetický (bezfalcový systém) zadlabací, na klíč (rozteč 90 mm), na vložku (rozteč 85 mm) nebo s WC zamykáním – olíva (rozteč 90 mm)  
černá 644, falcový systém: zámek v černé barvě,  
panty v provedení kartáčovaný nikl  
černá 644, bezfalcový systém: zámek a panty v černé barvě

panty: typ B – pro zárubeň systému DIN, typ D – pro MDF zárubeň, typ M – pro kovovou zárubeň nebo skrytý DUO nikl satén („60“-„90“ – 3 ks)  
černá 644: skrytý pant DUO v černé barvě

nelze použít dveřní zavírač

nelze použít padací těsnění

#### DOPLŇKOVÉ (za příplatek)

- rekuperační seřiznutí (jen pro standardní výšku)
- ventilační seřiznutí (str. 135)
- verze W01S8: příčky v černé barvě bez příplatku



# CREATO

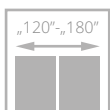
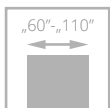

dveře CREATO, verze A02, nastavitelná zárubeň SYSTÉM DIN

- **pevná konstrukce - dřevěný rám**
- výplň tvoří **plná dřevotříska**
- **bohatá paleta barevného provedení povrchu UNI MAT PLUS, který se vyznačuje hmatově hedvábným dojmem a speciální vrstvou odolnou proti otiskům prstů**
- **bezpečnostní laminované sklo VSG 44.2 v černé barvě**
- **pant typ Z nebo nastavitelný DUO**



skrytý pant bílý - volitelně



dveře CREATO, verze A01, obložková zárubeň SYSTÉM DIN

EURO aktuální cena



CZK aktuální cena







SKLO ČIRÉ, LAMINOVANÉ SKLO BÍLÉ MATNÉ NEBO ČERNÉ

**VERZE** **A01 / V1SA** **A02 / V2SA** **A03 / V3SA**



SKLO TVRZENÉ BÍLÉ MATNÉ NEBO GRAFITOVÉ O TLOUŠŤCE 6 MM

**VERZE** **A01 / V1SA** **A02 / V2SA** **A03 / V3SA**

## BAREVNÉ PROVEDENÍ

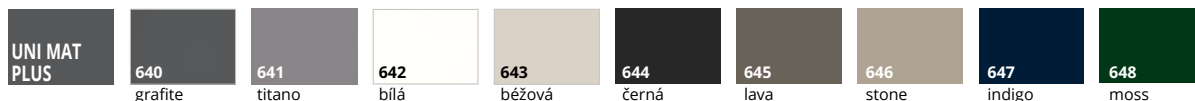

## ZÁRUBNĚ

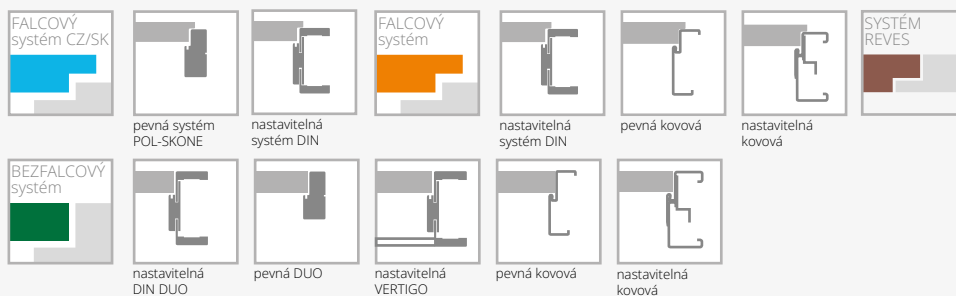

## VYBAVENÍ

STANDARDNÍ	DOPLŇKOVÉ (za příplatek)
laminované sklo 44.2 v barvě černé, čiré nebo bílé matné o tloušťce 8,5 mm (verze A01 – 58 mm, A02 – 208 mm, A03 – 280 mm)*	velikost „100“
provedení s černým vrstveným sklem: zámek v černé barvě, T-panty v černé barvě	systém REVES
provedení s matným bílým laminovaným, čirým nebo bílým matným sklem: zámek a panty ve stříbrné barvě	třetí pant u křídla: typ C pro šíř. „60“-„80“
jednobodový zámek, rozteč 72 mm (falcový systém) nebo magnetický (bezfalcový systém) zadlabací, na klíč (rozteč 90 mm), na vložku (rozteč 85 mm) nebo s WC zamykáním – oliva (rozteč 90 mm)	skrytý DUO pro šíř. „60“-„70“
panty: typ Z – pro zárubeň systému DIN („60“-„90“ – 3 ks), typ O – pro kovovou zárubeň, typ C – pro dřevěnou zárubeň, nebo skrytý DUO niki satén („60“-„80“ – 2 ks, „90“ – 3 ks)	hrany křídla v černé barvě
nelze použít dveřní zavírač	změna standardního pantu DUO na pant DUO v bílé nebo černé barvě (cena za 1ks)
nelze použít ochranu dolního profilu rámu proti působení nadměrné vlhkosti	posuvný systém (neplatí pro verzi A01) str. 104-108
*možná tolerance +/- 1-2 mm	ventilační výřez A01 v šířkách „60“-„100“ (str. 149)
	ventilační seříznutí A02, A03 v šířkách „70“-„100“ (str. 137)
	výplň z plně dřevotřísky (doporučuje se doplnění třetího pantu)

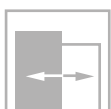
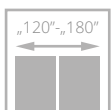
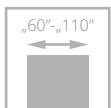

třída II

EURO aktuální cena



CZK aktuální cena



dveře HAPTIC, verze 00, zárubeň nastavitelná DIN

# HAPTIC



- **pevná konstrukce - dřevěný rám obložený HDF deskami**
- **bohatá paleta barevného provedení povrchu UNI MAT PLUS**, který se vyznačuje s hmatově hedvábným dojmem a speciální vrstvou odolnou proti otiskům prstů
- pant typ Z, typ E nebo nastavitelný DUO



dveře HAPTIC, verze 00, zárubeň nastavitelná DIN



**VERZE**      **00 / V00**      **02 / V2S**      **04 / V4SD**      **05 / V5SD**      **03SD / V3SD**



**HRANY ABS**

příplatek •

**BAREVNÉ PROVEDENÍ**

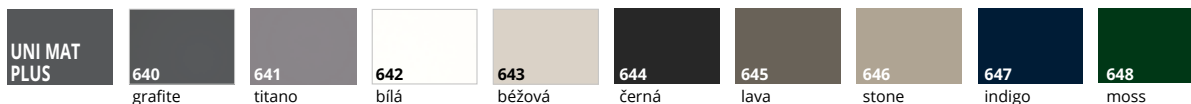

**ZÁRUBĚ**

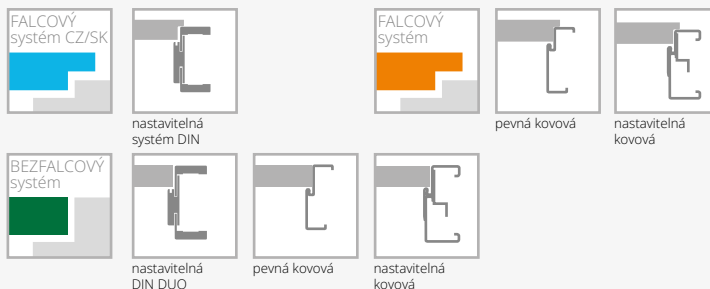

**VYBAVENÍ**

<b>STANDARDNÍ</b>	<ul style="list-style-type: none"> <li>změna odstínu zámku DUO na černý nebo zlatý (lesk) •</li> <li>rám (umožňující samostatné zkrácení dveřního křídla do 50 mm) •</li> <li>rám (umožňující samostatné zkrácení dveřního křídla do 90 mm) •</li> <li>zesílení pod dveřní zavirač •</li> <li>ochrana spodní části rámu proti nadměrnému působení vlhkosti (netýká se křídel s ventilačním seříznutím) •</li> <li>dveře vyšší 2100 mm (falcový systém CZ/SK, netýká se zárubní MDF), 2140 mm (bezfalcový systém) •</li> <li>dveře vyšší 2200 mm (falcový systém CZ/SK, netýká se zárubní MDF), 2240 mm (bezfalcový systém) •</li> <li>ventilační seříznutí •</li> <li>tvrdé sklo (verze 02, 04, 05) •</li> <li>čiré tvrzené sklo o tloušťce 4 mm •</li> <li>hrana ABS v barvě černá, titano, antracit, bílá, nebo dub polský (týká se pouze falcového systému) •</li> </ul>
<b>DOPLŇKOVÉ (za příplatek)</b>	<ul style="list-style-type: none"> <li>rozměr „100“ (vzhled zasklení stejně jako u „90“) •</li> <li>rozměr „110“ (vzhled zasklení stejně jako u „90“) •</li> <li>systém REVES (verze 00) •</li> <li>rekuperační seříznutí bez příplatku •</li> <li>výplň z děrované dřevotřískové desky •</li> <li>výplň z plné dřevotřískové desky •</li> <li>třetí pant v křídle nebo nastavitelný čepový pant (cena za 1 ks): •</li> <li>skrytý DUO pro šířku „60“-„80“ •</li> </ul>

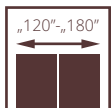
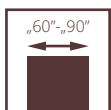

pro křídla  
s ventilací

# MODO

NOVINKA



dveře MODO, verze W00, zárubeň nastavitelná DIN

- **pevná konstrukce** - rámy z vysoce kvalitní MDF
- **svislé a vodorovné** rámy o stejné tloušťce 40 mm
- rám z MDF s povrchovou úpravou **UNI MAT PLUS, LAMISTONE, SILKSTONE**
- deska z MDF o síle 12mm s povrchovou úpravou **UNI MAT PLUS, LAMISTONE, SILKSTONE**
- profilovaný **dekorativní** rámeček



profil rámečku



dveře MODO, verze W00, zárubeň nastavitelná DIN

EURO aktuální cena



CZK aktuální cena





NOVÝ VZOR

VERZE	W00 / V01	W01 / V1SD	W02 / V02	W03 / V03
standardní výška	•	•	•	•
výška 2140 mm (bezfalcové)	•	•	•	•
výška 2240 mm (bezfalcové)	•	•	•	•

### BAREVNÉ PŘÍKRYTÍ

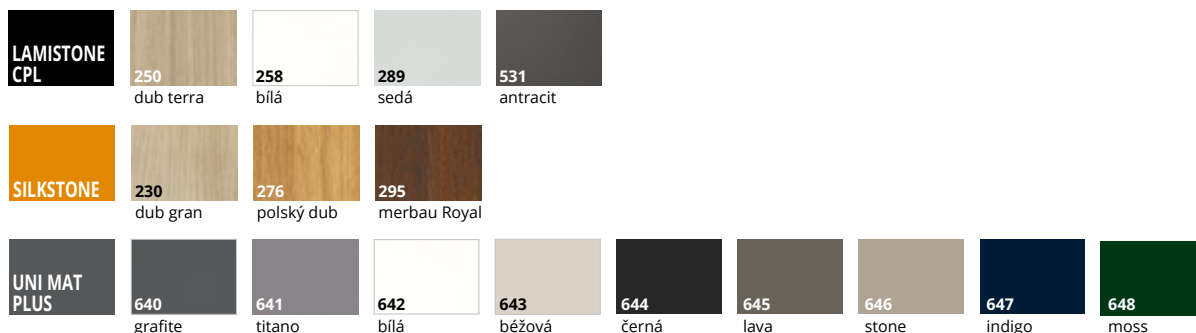

### ZÁRUBNĚ



### VEŠTĚNÍ

STANDARDNÍ	DOPLŇKOVÉ (za příplatek)
verze W01 - tvrzené sklo bílé matné o tloušťka 4 mm	rekuperační seříznutí
jednobodový zámek z bílého pozinku, rozteč 72 mm (falcový systém), v barvě UNI MAT PLUS černá 644, jednobodový zámek v černé barvě, rozteč 72 mm (falcový systém) nebo magnetický v barvě satén-nikl (bezfalcový systém) zadlabací zámek na klíč (rozteč 90 mm) pro vložku (rozteč 85 mm) nebo pro koupelnový zámek (rozteč 90 mm)	ventilační seříznutí
UNI MAT PLUS barva černá 644 magnetický zámek v černé barvě (bezfalcový systém) na klíč (rozteč 90 mm) pro vložku (rozteč 85 mm) nebo pro koupelnový zámek (rozteč 90 mm)	čiré tvrzené sklo v tloušťce 4 mm
stříbrné panty: typ B - pro zárubně systém DIN, typ D - pro zárubně z MDF, typ M - pro kovovou zárubně nebo skrytý DUO nikl satén ("60"- "90" - 3 ks). UNI MAT PLUS 644 skryté panty v černé barvě.	
nelze použít dveřní zavírač	
nelze použít padací těsnění	
nelze použít vrstvené sklo VSG 22.1; VSG 33.1	

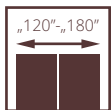
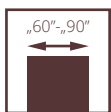

pro křídla  
s ventilací



dveře VERI, verze W02, zárubeň nastavitelná DIN

# VERI

NOVINKA

- **pevná konstrukce** - rámy z vysoce kvalitní MDF
- **svislé a vodorovné** rámy o stejné tloušťce 40 mm
- rám z MDF s povrchovou úpravou **UNI MAT PLUS, LAMISTONE, SILKSTONE**
- deska z MDF o síle 12mm s povrchovou úpravou UNI MAT PLUS, LAMISTONE, SILKSTONE
- profilovaný **dekorativní** rámeček



profil rámečku



speciální frézování na spoji rámu



dveře VERI, verze W00, zárubeň nastavitelná DIN DUO

EURO aktuální cena



CZK aktuální cena







VERZE	W00 / V01	W01 / V1SD	W02 / V02	W03 / V03
standardní výška	•	•	•	•
výška 2140 mm (bezfalcové)	•	•	•	•
výška 2240 mm (bezfalcové)	•	•	•	•

## BAREVNÉ PŘÍKRYTÍ

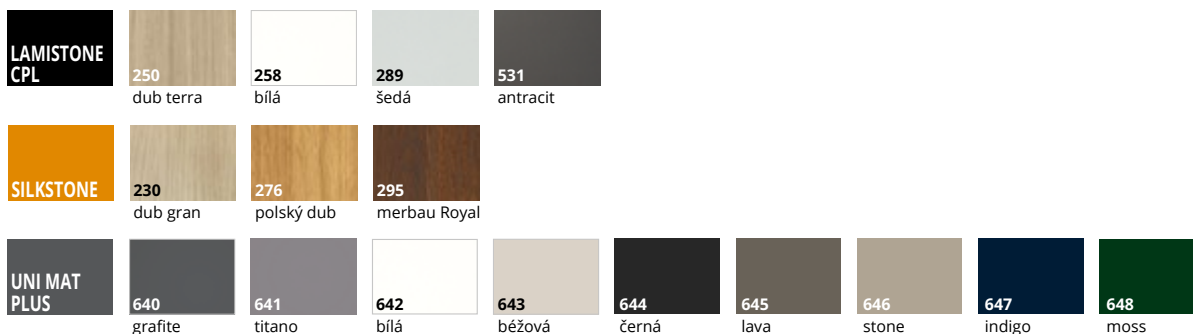

## ZÁRUBNĚ

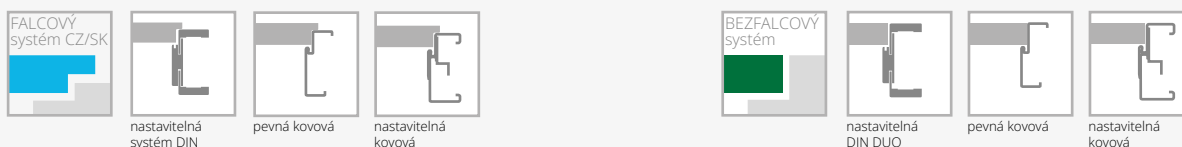

## VEŠTĚNÍ

STANDARDNÍ	DOPLŇKOVÉ (za příplatek)
verze W01 - tvrzené sklo bílé matné o tloušťka 4 mm	rekuperační seříznutí
jednobodový zámek z bílého pozinku, rozteč 72 mm (falcový systém), v barvě UNI MAT PLUS černá 644, jednobodový zámek v černé barvě, rozteč 72 mm (falcový systém) nebo magnetický v barvě satén-nikl (bezfalcový systém) zadlabací zámek na klíč (rozteč 90 mm) pro vložku (rozteč 85 mm) nebo pro koupelnový zámek (rozteč 90 mm)	ventilační seříznutí
UNI MAT PLUS barva černá 644 magnetický zámek v černé barvě (bezfalcový systém) na klíč (rozteč 90 mm) pro vložku (rozteč 85 mm) nebo pro koupelnový zámek (rozteč 90 mm)	čiré tvrzené sklo v tloušťce 4 mm
stříbrné panty: typ B - pro zárubně systém DIN, typ D - pro zárubně z MDF, typ M - pro kovovou zárubně nebo skrytý DUO nikl satén ("60"- "90" - 3 ks). UNI MAT PLUS 644 skryté panty v černé barvě.	
nelze použít dveřní zavírač	
nelze použít padací těsnění	
nelze použít vrstvené sklo VSG 22.1; VSG 33.1	

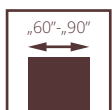

pro křídla  
s ventilací



dveře EGRO, vzor W00, nastavitelná zárubeň SYSTÉM DIN

# EGRO

- **pevná konstrukce** - rámy z vysoce kvalitní MDF
- **svislé a vodorovné** rámy o stejné tloušťce 40 mm
- rám z MDF s povrchovou úpravou **UNI MAT PLUS, LAMISTONE, SILKSTONE**
- MDF deska o tloušťce 16mm s povrchovou úpravou UNI MAT PLUS, LAMISTONE, SILKSTONE
- **profilovaná** deska o síle 16 mm



profil rámečku



dveře EGRO, vzor W00, nastavitelná zárubeň SYSTÉM DIN

EURO aktuální cena



CZK aktuální cena





VERZE	W00 / V01	W01 / V1SD	W02 / V02	W03 / V2SD	W04 / V03	W05 / V3SD
standardní výška	•	•	•	•	•	•
výška 2140 mm (bezfalcové)	•	•	•	•	•	•
výška 2240 mm (bezfalcové)	•	•	•	•	•	•

## BAREVNÉ PROVEDENÍ

LAMISTONE CPL	250	258	289	531					
	dub terra	bílá	šedá	antracit					
SILKSTONE	230	276	295						
	dub gran	polský dub	merbau Royal						
UNI MAT PLUS	640	641	642	643	644	645	646	647	648
	grafite	titano	bílá	běžová	černá	lava	stone	indigo	moss

## ZÁRUBNĚ

FALCOVÝ systém CZ/SK				BEZFALCOVÝ systém			
	nastavitelná systém DIN	pevná kovová	nastavitelná kovová		nastavitelná DIN DUO	pevná kovová	nastavitelná kovová

## VYBAVENÍ

## STANDARDNÍ

verze W01, W03 - tvrzené sklo bílé matné o tloušťka 4 mm

verze W00, W02 - profilovaná deska o tloušťce 16 mm

jednobodový zámek z bílého pozinku, rozteč 72 mm (falcový systém), v barvě UNI MAT PLUS černá 644, jednobodový zámek v černé barvě, rozteč 72 mm (falcový systém) nebo magnetický v barvě satén-nikl (bezfalcový systém) zadlabací zámek na klíč (rozteč 90 mm) pro vložku (rozteč 85 mm) nebo pro koupelnový zámek (rozteč 90 mm)

UNI MAT PLUS barva černá 644 magnetický zámek v černé barvě (bezfalcový systém) na klíč (rozteč 90 mm) pro vložku (rozteč 85 mm) nebo pro koupelnový zámek (rozteč 90 mm)

stříbrné panty: typ B - pro zárubně systém DIN, typ D - pro zárubeň z MDF, typ M - pro kovovou zárubně nebo skrytý DUO nikl satén ("60"- "90" - 3 ks). UNI MAT PLUS 644 skryté panty v černé barvě.

nelze použít dveřní zavírač

nelze použít padací těsnění

nelze použít vrstvené sklo VSG 22.1; VSG 33.1

## DOPLŇKOVÉ (za příplatek)

rekuperační seříznutí •

ventilační seříznutí •

číré tvrzené sklo v tloušťce 4 mm •

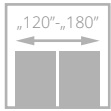
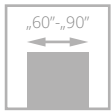

pro křídla  
s ventilací



dveře FIORI, verze W02SP, zárubeň nastavitelná systém DIN

# FIORI

- **pevná konstrukce** – rám z **vysoce kvalitní MDF desky**
- **svislé** a vodorovné rámy se stejnou tloušťkou 40 mm

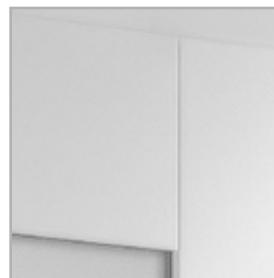

speciálně zkosené hrany ve spoji  
svislého a vodorovného rámu



za příplatek: **laminované sklo VSG 22.1 v černé barvě**



dveře FIORI, verze W02, zárubeň nastavitelná systém DIN

EURO aktuální cena



CZK aktuální cena





VERZE

W02 / V01

W02P / V1SD

W02S2P / V02

## BAREVNÉ PROVEDENÍ

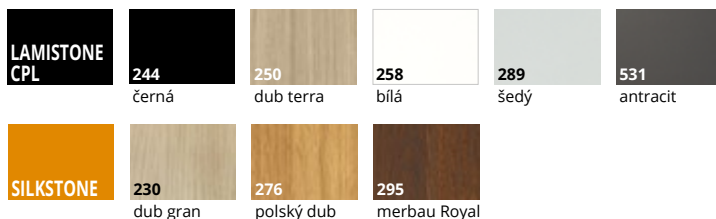

## ZÁRUBNĚ

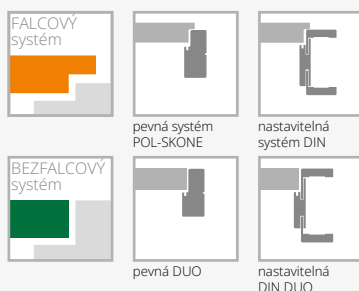

## VYBAVENÍ

STANDARDNÍ	DOPLŇKOVÉ (za příplatek)
sklo matné bílé/hnědé nebo hladké čiré o tloušťce 4 mm	rekuperační seřiznutí
jednobodový zámeček, rozteč 72 mm (falcový systém) nebo magnetický (bezfalcový systém) zadlabaný, na klíč (rozteč 90 mm), na vložku (rozteč 85 mm) nebo s WC zamykáním – oliva (rozteč 90 mm)	zámeček v černé barvě falcový systém
panty: typ Z – pro zárubeň systému DIN („60“„90“ – 3 ks), typ D – pro dřevěnou zárubeň nebo skrytý DUO nikl satén („60“„80“ – 2 ks, „90“ – 3 ks)	změna standardního pantu DUO na pant DUO v bílé nebo černé barvě (cena za 1ks)
nelze použít dveřní zavírač	ventilační seřiznutí
nelze použít padací těsnění	laminované sklo VSG 22.1 bílá barva nebo čiré (platí pro 1 skl. tabuli)
	čiré tvrzené sklo o tloušťce 4 mm
	změna odstínu zámku DUO na černý nebo zlatý (lesk)
	laminované sklo VSG 22.1 černá barva (platí pro 1 skl. tabuli) verze W02, W02S2P

# IMPULS

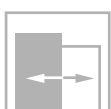
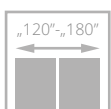
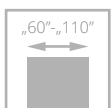

dveře IMPULS, verze W06, zárubeň nastavitelná systém DIN



- **pevná konstrukce - dřevěný rám obložený HDF deskami**
- **bohatá paleta barevného provedení s povrchem LAMISTONE CPL a SILKSTONE**
- pant typ Z, typ E nebo nastavitelný DUO



profil rámečku



zárubeň



dveře IMPULS, verze W13 (dveře vlevo), verze W01 (dveře vpravo), zárubeň nastavitelná systém DIN

EURO aktuální cena



CZK aktuální cena





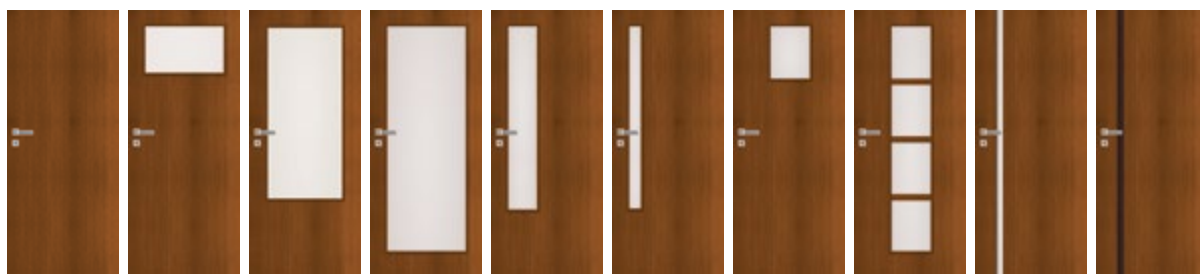

VERZE	W01 / V00	W02 / V2S	W03 / V3SD	W05 / V1SD	W06 / V4SD	W07 / V5SD	W12D1 / V6S1	W12 / V6S4	W13 / V1SA	W14 / V1SA
SILKSTONE	•	•	•	•	•	•	•	•	•	•
LAMISTONE CPL	•	•	•	•	•	•	•	•	•	•
SILKSTONE CPL	•	•	•	•	•	•	•	•	•	•

## BAREVNÉ PŘEVODNÍ

<b>LAMISTONE CPL</b>	<b>231</b> dub halif	<b>240</b> jilm bělený V	<b>241</b> jilm pískový V	<b>242</b> jilm šedý V	<b>243</b> dub delano	<b>244</b> černá	<b>247</b> industry 1
	<b>250</b> dub terra	<b>258</b> bílá	<b>260</b> bílý dub	<b>263</b> ořech premium	<b>265</b> wenge	<b>289</b> šedá	<b>531</b> antracit
<b>SILKSTONE</b>	<b>230</b> dub gran	<b>276</b> polský dub	<b>293</b> antracit Royal	<b>294</b> jasan Royal	<b>295</b> merbau Royal	<b>296</b> polský jasan	<b>297</b> nugát Royal
	<b>SILKSTONE CPL 0,5 mm</b>	<b>976</b> polský dub	<b>993</b> antracit Royal	<b>994</b> jasan Royal	<b>995</b> merbau Royal	<b>996</b> polský jasan	<b>997</b> nugát Royal
		<b>232</b> ořech segato					

## ZÁRUBNĚ

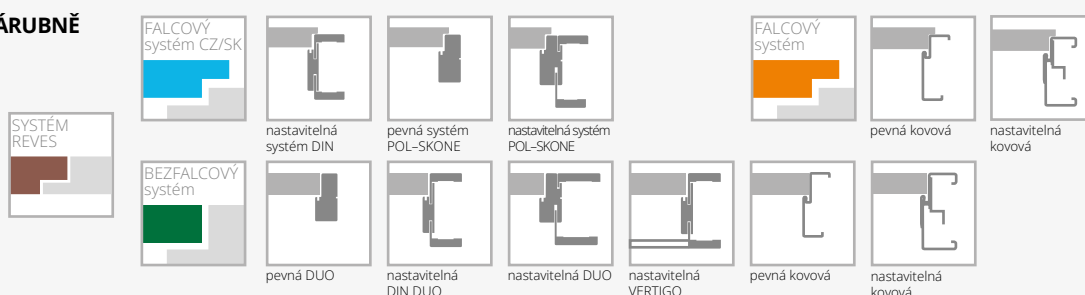

## VYBAVENÍ

<b>STANDARDNÍ</b>	změna odstínu zámku DUO na černý nebo zlatý (lesk)	•
sklo matné bílé/hnědé nebo hladké čiré o tloušťce 4 mm	rám (umožňující samostatné zkrácení dveřního křídla do 50 mm) (netýká se verze W13, W14)	•
tvrdé, matné bílé/hnědé sklo verze W03, W05, W13	rám (umožňující samostatné zkrácení dveřního křídla do 90 mm) (netýká se verze W13, W14)	•
verze W14: laminované sklo VSG 44.2 o tloušťce 8.5 mm v černém odstínu	zesílení pod dveřní zavírač (netýká se verze W13, W14)	•
jednobodový zámek, rozteč 72 mm (falcový systém) nebo magnetický (bezfalcový systém) zadlabaný, na klíč (rozteč 90 mm), na vložku (rozteč 85 mm) nebo s WC zamykáním – oliva (rozteč 90 mm)	ochrana spodní části rámu proti nadměrnému působení vlhkosti (netýká se křídla s ventilačním seříznutím) (netýká se verze W13, W14)	•
panty: typ Z – pro záruběň systému DIN, typ O – pro kovovou záruběň, typ E – pro MDF záruběň („60“-„90“ – 3 ks), typ D – pro dřevěnou záruběň nebo skrytý DUO chrom satén („60“-„80“ – 2 ks, „90“ – 3 ks)	dveře vyšší 2100 mm (falcový systém CZ/SK, netýká se zárubní MDF), 2140 mm (bezfalcový systém, netýká se verze W13, W14)	•
	dveře vyšší 2200 mm (falcový systém CZ/SK, netýká se zárubní MDF), 2240 mm (bezfalcový systém, netýká se verze W13, W14)	•
<b>DOPLŇKOVÉ (za příplatek)</b>	ventilační seříznutí	•
rozměr „100“ (vzhled zasklení stejně jako u „90“)	tvrdé sklo:	•
rozměr „110“ (vzhled zasklení stejně jako u „90“)	verze W02, W12D1	•
systém REVES (verze W01, W13, W14)	verze W06, W07, W12	•
rekuperační seříznutí (netýká se verze W13, W14)	posuvné provedení (netýká se verze W13, W14)	•
výplň z děrované dřevotřískové desky	čiré tvrzené sklo o tloušťce 4 mm	•
výplň z plné dřevotřískové desky	hrana ABS v barvě černá, titáno, antracit, bílá, nebo dub	•
třetí pant v křídle nebo nastavitelný čepový pant (cena za 1 ks):	polský (týká se pouze falcového systému)	•
typ D, typ C pro šíř. „60“-„80“		•
skrytý DUO pro šířku „60“-„80“		•

# ETIUDA

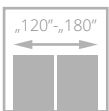
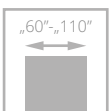

dveře ETIUDA, verze B1, zárubeň nastavitelná systém DIN

- **pevná konstrukce - dřevěný rám obložený HDF deskami**
- **barevné provedení** s povrchem LAMISTONE CPL a SILKSTONE
- **tvrdé sklo** v matné bílé nebo grafitové barvě, tloušťka 6 mm
- ozdobné zasklívací lišty ve stříbrné nebo černé barvě
- pant typ Z, typ C a nastavitelný typ DUO

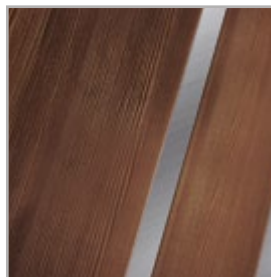

hliníkové dekorativní lišty

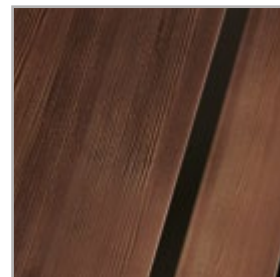

volitelně: hliníkové zasklívací lišty v černé barvě

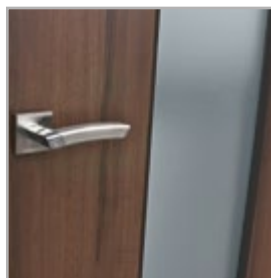

volitelně: hliníkové dekorativní lišty v černé barvě

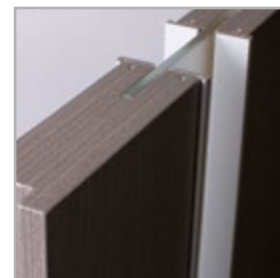

horní hrana křídla nemá falc



dveře ETIUDA, verze B1 (dveře vlevo), verze A01 (dveře vpravo), zárubeň pevná systém POL-SKONE

EURO aktuální cena



CZK aktuální cena





**VERZE**    **B0 / V00**    **B1 / VD11**    **A01 / V1SA**    **A02 / V2SA**    **A03 / V3SA**

## BAREVNÉ PROVEDENÍ



## ZÁRUBNĚ

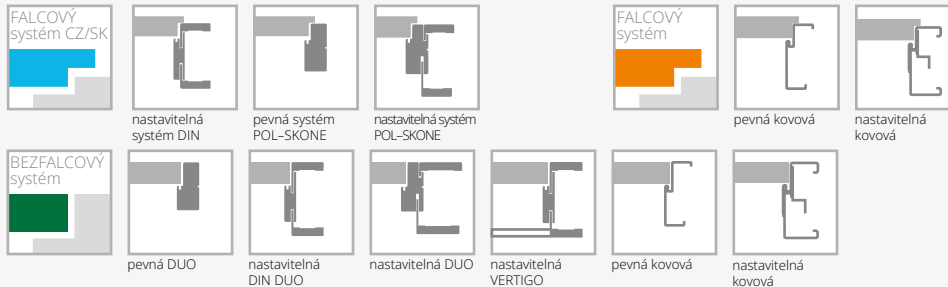

## VYBAVENÍ

STANDARDNÍ	
tvrdé sklo matné bílé/hnědé o tloušťce 6 mm	rám (umožňující samostatné zkrácení dveřního křídla do 90 mm) (týká se verze B0)
nelze použít skleněnou tabuli v černé barvě	zesílení pod dveřní závirač (netýká se verze A01, A02, A03)
šířka zasklení ve verzi A01 – 54 mm; A02 – 205 mm, A03 – 276 mm*	ochrana spodní části rámu proti nadměrnému působení vlhkosti (netýká se křídel s ventilačním seříznutím) (netýká se verze A01, A02, A03)
jednobodový zámek, rozteč 72 mm (falcový systém) nebo magnetický (bezfalcový systém) zadlabaný, na klíč (rozteč 90 mm), na vložku (rozteč 85 mm) nebo s WC zamykáním – oliva (rozteč 90 mm)	dveře vyšší 2100 mm (falcový systém), 2140 mm (bezfalcový systém) (verze B0)
panty: typ Z – pro zárubeň systému DIN, typ O – pro kovovou zárubeň („60“-„90“ – 3 ks), typ D – pro dřevěnou zárubeň nebo skrytý DUO chrom satén („60“-„80“ – 2 ks, „90“ – 3 ks)	dveře vyšší 2200 mm (falcový systém), 2240 mm (bezfalcový systém) (verze B0)
	dveře vyšší 2100 mm (falcový systém), 2140 mm (bezfalcový systém) (verze A01, A02, A03)
	dveře vyšší 2200 mm (falcový systém), 2240 mm (bezfalcový systém) (verze A01, A02, A03)
	ventilační seříznutí (týká se verze B0, B1)
	ventilační seříznutí A01 v šířce „60“ – „100“
	ventilační seříznutí A02, A03 v šířce „70“ – „100“
	tvrdé sklo o tloušťce 6 mm v odstínu grafit nebo bezbarvé čiré
	změna barvy dekoráčnických listů na černou barvu: verze B1
	verze A01-A03
	posuvné provedení (netýká se verze A01)
	str. 104-108
DOPLŇKOVÉ (za příplatek)	
rozměr „100“	
rozměr „110“ (týká se verze B0, B1)	
výplň z děrované dřevotřískové desky (verze B0, A01, A02, A03)	
výplň z plné dřevotřískové desky (verze B0, A01, A02, A03)	
třetí pant v křídle nebo nastavitelný čepový pant (cena za 1 ks): typ D, typ C pro šířku „60“-„80“ skrytý DUO pro šířku „60“-„80“	
změna odstínu zámků DUO na černý nebo zlatý (lesk):	
rám (umožňující samostatné zkrácení dveřního křídla do 50 mm) (týká se verze B0)	

\*možná tolerance +/- 1-2 mm

# SONATA

NOVÉ  
BARVY



- **pevná konstrukce – dřevěný rám obložený HDF deskami**
- výplň tvoří **plná dřevotříska**
- **barevné provedení** s povrchem LAMISTONE CPL a SILKSTONE
- pant typ Z, typ C a nastavitelný DUO

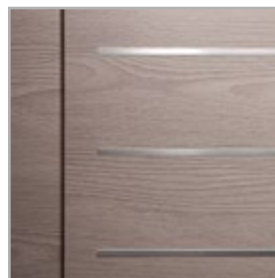

standard: ozdobné hliníkové lišty na povrchu křídla v odstínu chrom matný



zároveň VERTIGO, horní panel



volitelně: ozdobné hliníkové lišty na povrchu křídla v černé, zlaté (lesk) barvě nebo odstínu chrom (lesk) – str. 141



hrana křídla v laminátu v odstínu černá, šedá nebo grafit - varianta (netýká se kolekce BLACK)



dveře SONATA, verze W4, zárubeň nastavitelná systém DIN

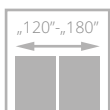
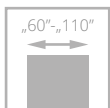

třída II



dveře SONATA, verze W2, zárubeň nastavitelná VERTIGO

EURO aktuální cena



CZK aktuální cena







**VERZE**    **W1 / VD1**    **W2 / VD2**    **W4 / VD4**    **W5 / VD5**    **W6 / VD6**    **W7 / VD7**    **W8 / VD8**

**BAREVNÉ PROVEDENÍ**

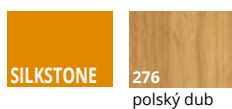

**NOVÉ BARVY**

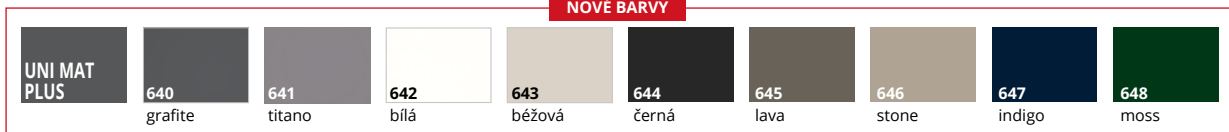

**ZÁRUBNĚ**

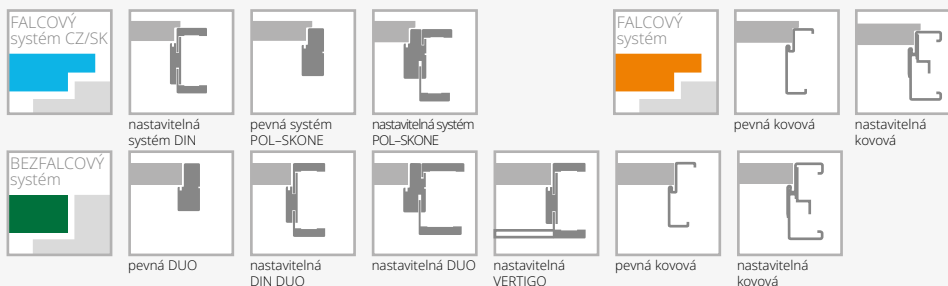

**VYBAVENÍ**

<b>STANDARDNÍ</b>	typ C pro šířku „60“-„80“	•
jednobodový zámek, rozteč 72 mm (falcový systém) nebo magnetický (bezfalcový systém) zadlabaný, na klíč (rozteč 90 mm), na vložku (rozteč 85 mm) nebo s WC zamykáním – oliva (rozteč 90 mm)	skrytý DUO pro šířku „60“-„70“	•
panty: typ Z – pro zárubeň systému DIN, typ O – pro kovovou zárubeň („60“-„90“ – 3 ks), typ C – pro dřevěnou zárubeň („60“-„80“ – 2 ks, „90“ – 3 ks) nebo skrytý DUO nikl satén („60“-„70“ – 2 ks, „80“-„90“ – 3 ks)	rám (umožňující samostatné zkrácení dveřního křídla do 50 mm) (netýká se verze W8)	•
verze W8: ventilační seříznutí ani osazení větrací mřížkou není možné	rám (umožňující samostatné zkrácení dveřního křídla do 90 mm) (netýká se verze W8)	•
<b>DOPLŇKOVÉ (za příplatek)</b>	zesílení pod dveřní závirač	•
rozměr „100“	ochrana spodní části rámu proti nadměrnému působení vlhkosti (netýká se křídla s ventilačním seříznutím)	•
systém REVES	dveře vyšší 2100 mm (falcový systém CZ/SK), 2140 mm (bezfalcový systém)	•
rekuperační seříznutí	dveře vyšší 2200 mm (falcový systém CZ/SK), 2240 mm (bezfalcový systém)	•
výplň z plně dřevotřískové desky (vhodné použít 3 panty na křídle)	ventilační seříznutí	•
třetí pant v křídle:	hliníková hrana (bezfalcový systém)	•
	hliníkové ozdobné lišty v černé, zlaté (lesk) barvě nebo odstínu chrom lesk	•
	hrana křídla v laminátu v odstínu černá, šedá nebo grafit	•

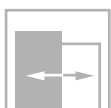
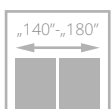
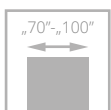

pro křídla  
s ventilací



# FORTIMO

- **pevná konstrukce s dřevěným rámem obloženým HDF deskami**
- **barevné provedení** s povrchem LAMISTONE CPL a SILKSTONE
- svislé rámy křídla – svislá kresba dřeva, panel – svislá kresba dřeva
- **tvrzeň sklo** v matné bílé, hnědé, grafitové barvě nebo čiré tloušťka 4 mm

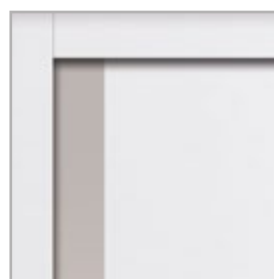

dveře FORTIMO, verze W01S1, zárubeň nastavitelná systém DIN

zasklení



dveře FORTIMO, verze W01S1, zárubeň nastavitelná systém DIN

EURO aktuální cena



CZK aktuální cena







**VERZE**      **W01 / V01**                      **W01S1 / V1S**                      **W03 / V02**                      **W03S1 / V2S**

**BAREVNÉ  
PROVEDENÍ**



**ZÁRUBNĚ**

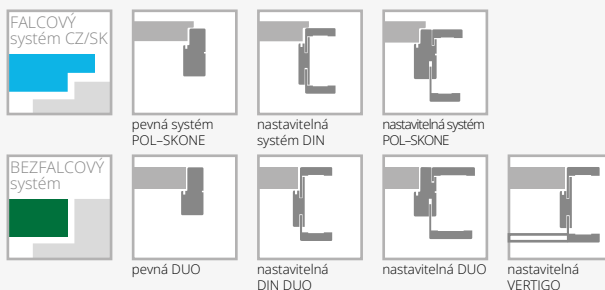

**VYBAVENÍ**

STANDARDNÍ	DOPLŇKOVÉ (za příplatek)
tvrdé, matně bílé sklo o tloušťce 4 mm	rozměr „100“
jednobodový zámek, rozteč 72 mm (falcový systém) nebo magnetický (bezfalcový systém) zadlabaný, na klíč (rozteč 90 mm), na vložku (rozteč 85 mm) nebo s WC zamykáním - oliva (rozteč 90 mm)	rozměr „60“ (týká se W01, W01S1)      bez příplatku
panty: typ Z - pro zárubeň systému DIN („70“ - „90“ - 3 ks), typ C - pro dřevěnou zárubeň nebo skrytý DUO nikl satén („70“-„80“ - 2 ks, „90“ - 3 ks)	třetí pant v křídle:
nelze použít dveřní zavírač	typ C pro šířku „70“-„80“
	skrytý DUO pro šířku „70“-„80“
	laminované sklo VSG 22.1 bílá barva nebo čiré
	rekuperační seříznutí (pouze standardní výška)
	ventilační seříznutí
	<b>laminované sklo VSG 22.1 černá barva</b>
	tvrdé sklo hnědé, grafit nebo bezbarvé čiré
	o tloušťce 4 mm

# INVERNO

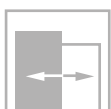
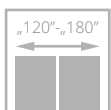
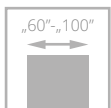

dveře INVERNO, verze 01, zárubeň nastavitelná systém DIN

- **pevná konstrukce - dřevěný rám obložený HDF deskami**
- výplň tvoří **plná dřevotříská**
- **barevné provedení** s povrchem LAMISTONE CPL a SILKSTONE
- pant typ Z, typ C a nastavitelný DUO



profil lišty



dveře INVERNO, verze 00, zárubeň nastavitelná systém DIN

EURO aktuální cena



CZK aktuální cena





VERZE	00 / V01	OSD / V1SD	01 / V02	01SD / V2SD
LAMISTONE/ SILKSTONE	•	•	•	•
UNI MAT PLUS	•	•	•	•

### BAREVNÉ PROVEDENÍ

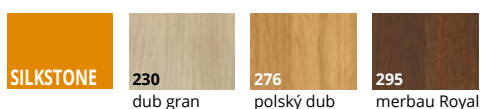

### BAREVNÉ PROVEDENÍ



### ZÁRUBNĚ

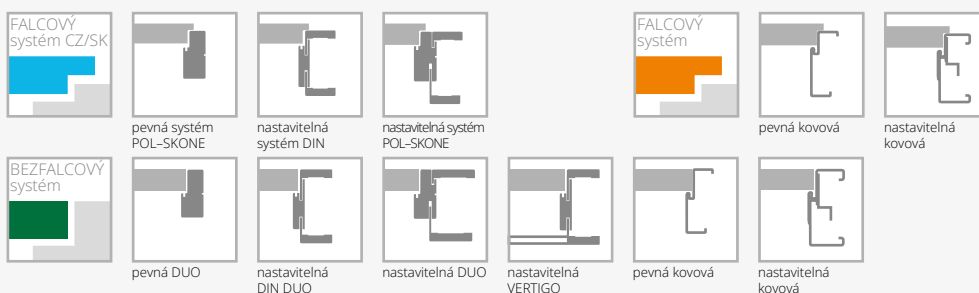

### VYBAVENÍ

STANDARDNÍ	
tvrdé sklo bílé o tloušťce 4 mm	třetí pant v křídle:
jednobodový zámek, rozteč 72 mm (falcový systém) nebo magnetický (bezfalcový systém) zadlabaný, na klíč (rozteč 90 mm), na vložku (rozteč 85 mm) nebo s WC zamykáním – oliva (rozteč 90 mm)	typ C pro šířku „60“-„80“
panty: typ Z – pro zárubeň systému DIN, typ O – pro kovovou zárubeň („60“-„90“ – 3 ks), typ C – pro dřevěnou zárubeň nebo skrytý DUO nikl satén („60“-„80“ – 2 ks, „90“ – 3 ks)	skrytý DUO pro šířku „70“-„80“
falcový systém, černá barva 244, 644: stříbrné panty, zámek v černé barvě	změna standardního pantu DUO na pant DUO v bílé barvě (cena za 1 ks)
bezfalcový systém, černá barva 244, 644: panty a zámek v černé barvě	zesílení pod dveřní zavírač
nelze použít hladké čiré sklo	ochrana spodní části rámu proti nadměrnému působení vlhkosti (netýká se křídla s ventilačním seříznutím)
<b>DOPLŇKOVÉ (za příplatek)</b>	dveře vyšší 2100 mm (falcový systém), 2140 mm (bezfalcový systém)
rozměr „100“ (vzhled zasklení stejný jako u „90“)	dveře vyšší 2200 mm (falcový systém), 2240 mm (bezfalcový systém)
systém REVES (verze 00, 01) (nad rozsah ZW4 je úhel otevření dveří 88°)	ventilační seříznutí
	rekuperační seříznutí
	bez příplatku

# NOSTRE

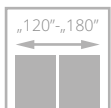
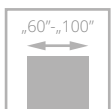

dveře NOSTRE, verze 03, zárubeň nastavitelná systém DIN

- **pevná konstrukce - dřevěný rám obložený HDF deskami**
- výplň tvoří **plná dřevotřískka**
- **barevné provedení** s povrchem LAMISTONE CPL a SILKSTONE
- pant typ Z, typ C a nastavitelný DUO



ozdobná lišta křídla NOSTRE



dveře NOSTRE, verze 03, zárubeň nastavitelná systém DIN

EURO aktuální cena



CZK aktuální cena





**VERZE** 00 / V01      0SD / V1SD      01 / V02      01SM / V2SM      01SD / V2SD



**VERZE** 02 / V03      02S1 / V3S1      02S3 / V3S3      03 / V04      03SD / V4SD

**BAREVNÉ  
PROVEDENÍ**

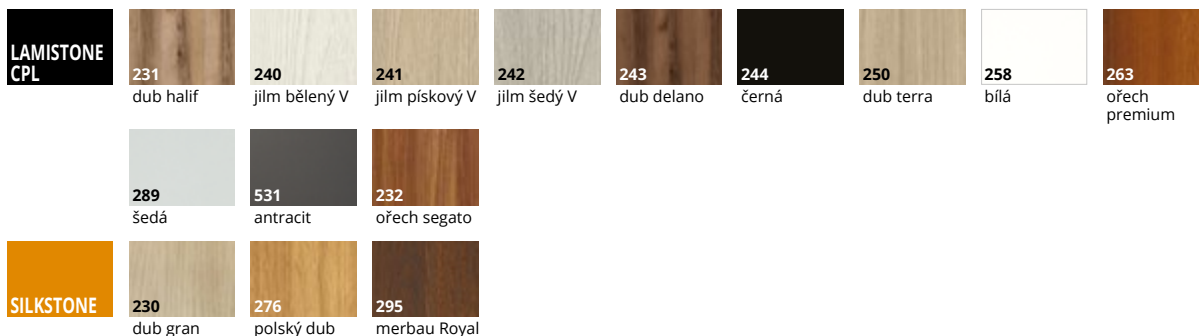

**ZÁRUBNĚ**

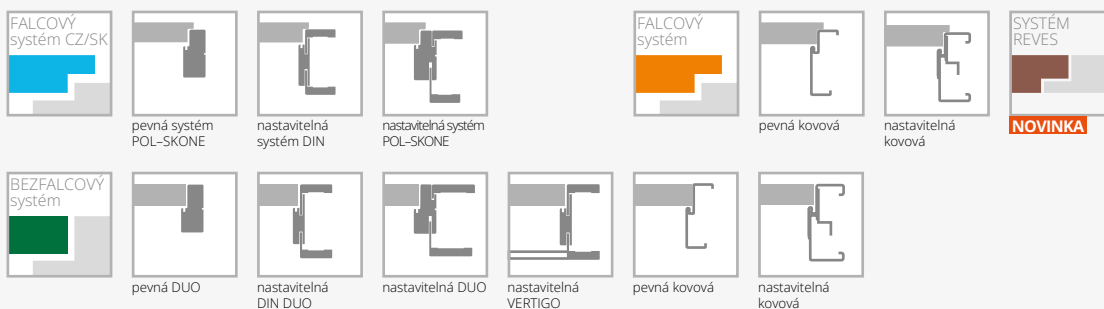

**VYBAVENÍ**

<b>STANDARDNÍ</b>	třetí pant v křídle:
tvrdžené sklo bílé o tloušťce 4 mm	typ C pro šířku „60“-„80“
verze 0SD, 01SD, 03SD tvrdžené, matně bílé sklo o tloušťce 4 mm	typ M pro šířku „60“-„80“
jednobodový zámek, rozteč 72 mm (falcový systém) nebo magnetický (bezfalcový systém) zadlabací, na klíč (rozteč 90 mm), na vložku (rozteč 85 mm) nebo s WC zamykáním – oliva (rozteč 90 mm)	skrytý DUO pro šířku „60“-„80“
panty: typ K – pro zárubeň systému DIN, typ C – pro dřevěnou zárubeň, typ M – pro kovovou zárubeň („60“-„80“ – 2 ks, „90“ – 3 ks) nebo skrytý DUO nikl satén („60“-„70“ – 2 ks, „80“-„90“ – 3 ks)	zesílení pod dveřní zavírač
<b>DOPLŇKOVÉ (za příplatek)</b>	ochrana spodní části rámu proti nadměrnému působení vlhkosti (netýká se křidel s ventilačním seříznutím)
rozměr „100“ (vzhled zasklení stejně jako u „90“)	dveře vyšší 2100 mm
systém REVES (verze 00, 01, 02, 03) (nad rozsah ZW4 je úhel otevření dveří 88°)	dveře vyšší 2200 mm
	ventilační seříznutí
	rekuperační seříznutí
	bez příplatku

# MONA

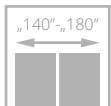
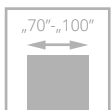

pro křídla  
s ventilací



dveře MONA, verze W02, zárubeň nastavitelná systém DIN DUO

- **zhotoveno z vysoce kvalitního rámu z MDF**
- **barevné provedení** s povrchem LAMISTONE CPL
- panel se svislou kresbou dřeva, výplň v černé barvě (verze W01, W02), laminované černé sklo (verze W01S1, W02S2)
- bezpečnostní laminované sklo VSG 44.2 v černé barvě

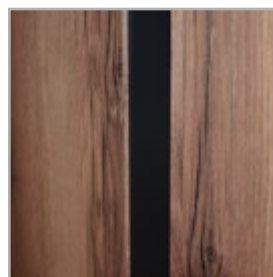

matná černá výplň

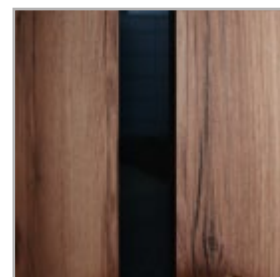

černé sklo



dveře MONA, verze W02, zárubeň nastavitelná systém DIN DUO

EURO aktuální cena



CZK aktuální cena







**VERZE**      **W01 / V01** s černým panelem      **W02 / V02** s černým panelem      **W01S1 / V1S** s černým sklem      **W02S2 / V2S** s černým sklem

## BAREVNÉ PROVEDENÍ

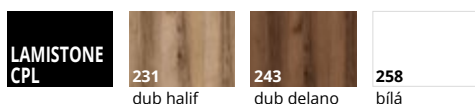

## ZÁRUBNĚ

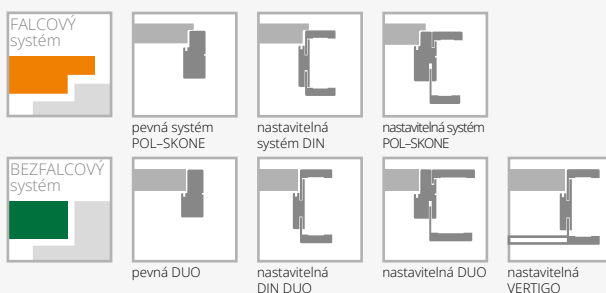

## VYBAVENÍ

STANDARDNÍ	DOPLŇKOVÉ (za příplatek)
laminované neprůhledné sklo VSG 22.1 černé matné s tloušťkou 4,2 mm	rozměr „100“
jednobodový zámek, rozteč 72 mm (falcový systém) nebo magnetický (bezfalcový systém) zadlabaný, na klíč (rozteč 90 mm), na vložku (rozteč 85 mm) nebo s WC zamykáním – oliva (rozteč 90 mm)	rozměr „60“ a „60+“ „60“ (týká se verze W01, W01S1)      bez příplatku
panty: typ Z – pro zárubeň systému DIN („70“ - „90“ - 3 ks), typ C – pro dřevěnou zárubeň nebo skrytý DUO niki satén („70“-„80“ - 2 ks, „90“ - 3 ks)	rekuperační seříznutí (pouze standardní výška)
	třetí pant v křídle:
	typ C pro šířku „70“-„80“
	skrytý DUO pro šířku „70“-„80“
	ventilační seříznutí
	posuvné provedení
	str. 104-108

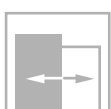
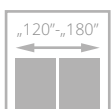
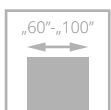

pro křídla  
s ventilací



dveře SEMPRE, verze W02, zárubeň nastavitelná systém DIN

# SEMPRE



- **pevná konstrukce s dřevěným rámem obloženým HDF deskami**
- **barevné provedení** s povrchem LAMISTONE CPL a SILKSTONE
- křídla umožňují použít jednostrannou **magnetickou tabuli (Z/AZ)** a **jednostranné zrcadlo (WL Z, WL A/Z)**
- pant typ Z, typ C nebo nastavitelný DUO

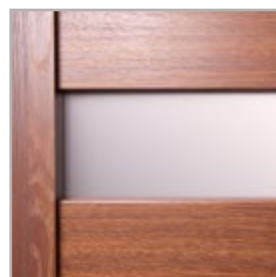

zasklení

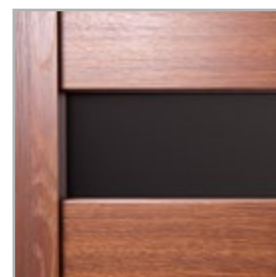

za příplatek: laminované sklo VSG 22.1 v černé barvě



dveře SEMPRE, verze W02 (dveře vlevo), zárubeň nastavitelná systém DIN, verze W02A (dveře vpravo), pevná zárubeň POL-SKONE

EURO aktuální cena



CZK aktuální cena





VERZE W00 / V01 W01 / V1SD W04 / V4SM W05 / V4SD Z A/Z WLZ WLA/Z W02P / V02 W02 / V2S5 W02S1 / V2S1 W02S2 / V2S2

tabule\*

zrcadlo\*



VERZE W02S3 / V2S3 W02S4 / V2S4 W02A / V2SA W03P / V03 W03 / VD1 W03S1 / V3S1 W03S2 / V3S2 W03S3 / V3S3 W03S4 / V3S4 W03A / V3SA



VERZE W06 / V05 W07 / V06 W05 VERSE / V6SD

\* Z, WLZ - tabule/zrcadlo na straně pantů, A/Z, WLA/Z - tabule/zrcadlo na protější straně od pantů

## BAREVNÉ PROVEDENÍ



## ZÁRUBNĚ

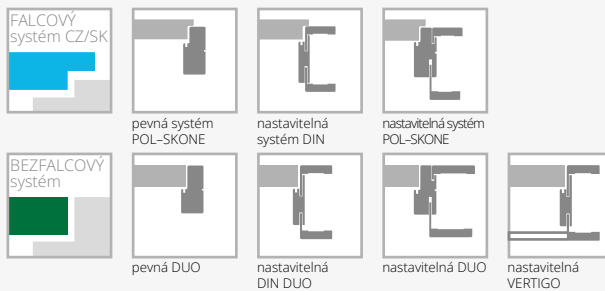

## VYBAVENÍ

<b>STANDARDNÍ</b>	třetí pant v křídle:
sklo bílé/hnědé/grafit nebo hladké čiré o tloušťce 4 mm	typ K, typ C, pro šířku „60“-„80“
verze W01, W05 tvrzené sklo 4 mm	skrytý DUO pro šířku „60“-„70“
verze W00, W06, W07 panel o tloušťce 12 mm	dveře vyšší 2140 mm (bezfalcový systém) (netýká se WLZ, WLA/Z)
jednobodový zámek, rozteč 72 mm (falcový systém) nebo magnetický (bezfalcový systém) zadlabaný, na klíč (rozteč 90 mm), na vložku (rozteč 85 mm) nebo s WC zamykáním - oliva (rozteč 90 mm)	ventilační seříznutí
panty: typ Z - pro zárubeň systému DIN („60“ - „90“ - 3 ks), typ C - pro dřevěnou zárubeň nebo skrytý DUO nikl satén („60“-„80“ - 2 ks, „90“ - 3 ks)	rekuperační seříznutí
nelze použít dveřní zavírač	<b>laminované sklo VSG 22.1 černá barva</b>
nelze použít padací těsnění	(týká se 1 skla):
<b>DOPLŇKOVÉ (za příplatek)</b>	verze W02
rozměr „100“	verze W03
	čiré tvrzené sklo o tloušťce 4 mm

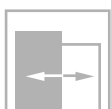
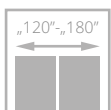
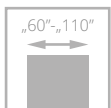

EURO aktuální cena



CZK aktuální cena



dveře DECO, verze 00, zárubeň nastavitelná systém DIN

# DECO



- **pevná konstrukce - dřevěný rám obložený HDF deskami**
- **povrch potažený laminátem CPL s tloušťkou 0,2 mm, 0,5 mm nebo 0,7 mm odolným proti otěru a chemickým látkám**
- dveře k dostání také ve **III. třídě mechanické odolnosti**
- pant typ Z, typ C nebo nastavitelný DUO

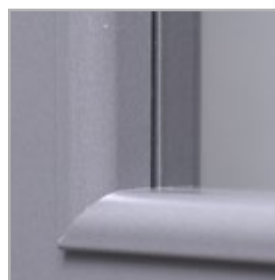

rámeček



zasklení



dveře DECO, verze 05, zárubeň nastavitelná systém DIN





**Pro získání III.třídy mechanické odolnosti je nutné objednat křídlo v kompletu s ocelovou zárubní, pevnou dřevěnou zárubní nebo obložkovou zárubní DIN v III.třídě mechanické odolnosti.**

Zárubeň DIN třída pevnosti 3 s vyztužením pod protiplechem v podobě borovicové lišty; úhlový protiplech – příplatek • k ceně nastavitelné zárubně DIN.

**VERZE** 00 / V01 02 / V2S 03SD / V3SD 04 / V4SD 05 / V5SD

LAMINOVANÉ CPL 0,2 mm  
LAMINOVANÉ CPL 0,2 mm  
III třída mechanické odolnosti

**BAREVNÉ PŘEVODNÍK**

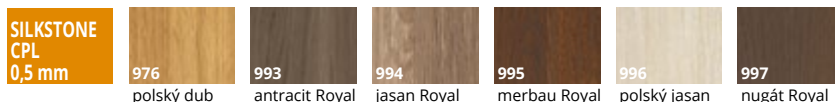

<b>LAMINOVANÉ CPL 0,2 mm</b>	820 bílá	228 ořech segato	222 šedá	229 dub	821 antracit	863 ořech premium	849 industry 3	225 dub terra	227 dub delano	844 černá	280 dub halif
<b>LAMINOVANÉ CPL 0,5 mm*</b>	945 bílá struktura	252 dub	922 šedá struktura	926 antracit struktura	965 wenge	963 ořech premium	946 černá struktura	961 dub halif			
<b>LAMINOVANÉ CPL 0,7 mm*</b>	745 bílá str.	722 šedá str.	779 dub	726 antracit	765 wenge	763 ořech premium	746 černá struktura	761 dub halif			
<b>LAMINOVANÉ HPL*</b>											

**U křidel se strukturovaným laminátem, povrch zárubně bude hladký.**

\* dostupné po konzultaci s obchodním oddělením

**ZÁRUBNĚ**

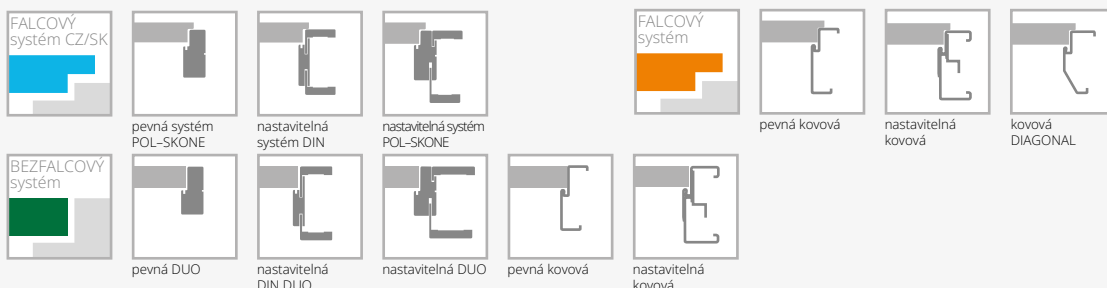

**VYBAVENÍ**

<b>STANDARDNÍ</b>	
sklo matné bílé nebo hladké čiré o tloušťce 4 mm	
tvrděné sklo matné bílé (verze 03SD, u křidel III. třídy mechanické odolnosti)	
jednobodový zámeček, rozteč 72 mm (falcový systém) nebo magnetický (bezfalcový systém) zadlabaný, na klíč (rozteč 90 mm), na vložku (rozteč 85 mm) nebo s WC zamykáním – oliva (rozteč 90 mm)	
zámeček s čelem z nerezů (u křidel III. třídy mechanické odolnosti)	
panty: typ Z – pro zárubeň systému DIN, typ O – pro kovovou zárubeň („60“-„90“ – 3 ks), typ C – pro dřevěnou zárubeň nebo skrytý DUO nikl satén („60“-„80“ – 2 ks, „90“ – 3 ks)	
panty: typ K (u křidel III. třídy mechanické odolnosti) - 3 ks	
<b>DOPLŇKOVÉ (za příplatek)</b>	
rozměr „100“ (vzhled zasklení stejně jako u „90“)	
rozměr „110“ (vzhled zasklení stejně jako u „90“)	
systém REVES (verze 00)	
rekuperační seříznutí	bez příplatku
příplatek za laminát CPL 0,5 mm („60“ - „90“)*	
příplatek za laminát CPL 0,7 mm („60“ - „90“)*	
příplatek za laminát CPL 0,5 mm („90+“ - „110“)*	
příplatek za laminát CPL 0,7 mm („90+“ - „110“)*	
příplatek za SILKSTONE CPL (zárubeň bude vyrobena v povrchu SILKSTONE, v případě prosklených dveří bude prosklený rámeček vyroben v povrchu SILKSTONE)	

- výplň z děrované dřevotřískové desky
- výplň z plně dřevotřískové desky
- třetí pant v křídle nebo nastavitelný čepový pant (cena za 1 ks):
  - typ C pro šířku „60“-„80“
  - typ T
  - skrytý DUO pro šířku „60“-„70“
- rám (umožňující samostatné zkrácení do 50 mm)
- rám (umožňující samostatné zkrácení do 90 mm)
- zesílení pod dveřní zavírač
- ochrana spodní části rámu proti nadměrnému působení vlhkosti (netýká se křidel s ventilačním seříznutím)
- atypická výška
  - dveře vyšší 2100 mm (falcový systém), 2140 mm (bezfalcový systém)
  - dveře vyšší 2200 mm (falcový systém), 2240 mm (bezfalcový systém)
- ventilační seříznutí
- tvrzené sklo verze 02, 04, 05
- čiré tvrzené sklo o tloušťce 4 mm
- možnost dodání hrany v odstínu černá, šedá nebo grafit
- hrana ABS v barvě černá, titáno, antracit, bílá, nebo dub
- polský (týká se pouze falcového systému)

\* doplatek do standardní výšky křídla

# SEMPRE LUX



- **pevná konstrukce s dřevěným rámem**
- HDF desky **s přírodní dýhou**
- **ekologický UV lak** zajišťuje trvanlivost barvy a odolnost proti poškrábání
- křídla umožňují použít **jednostrannou magnetickou tabuli (Z/AZ)** a **jednostranné zrcadlo (WL Z, WL A/Z)**
- pant typ Z, typ C nebo nastavitelný DUO



kresba rámu



vodorovná kresba panelů



dveře SEMPRE LUX, verze W04, zárubeň nastavitelná systém DIN

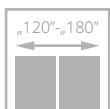
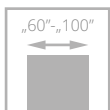

pro křídla s ventilací



dveře SEMPRE LUX, verze W03S4, zárubeň nastavitelná systém POL-SKONE

EURO aktuální cena



CZK aktuální cena







VERZE	tabule*					zrcadlo*						
	W00 / V01	W01 / V1SD	W04 / V4SM	W05 / V4SD	Z	A/Z	WLZ	WLA/Z	W02P / V02	W02 / V2S5	W02S1 / V2S1	W02S2 / V2S2
SKUPINA A	•	•	•	•	•	•	•	•	•	•	•	•
SKUPINA B	•	•	•	•	•	•	•	•	•	•	•	•
SKUPINA C	•	•	•	•	•	•	•	•	•	•	•	•



VERZE	W02S3 / V2S3	W02S4 / V2S4	W02A / V2SA	W03P / V03	W03 / V3S5	W03S1 / V3S1	W03S2 / V3S2	W03S3 / V3S3	W03S4 / V3S4	W03A / V3SA
SKUPINA A	•	•	•	•	•	•	•	•	•	•
SKUPINA B	•	•	•	•	•	•	•	•	•	•
SKUPINA C	•	•	•	•	•	•	•	•	•	•

### BAREVNÉ PROVEDENÍ



VERZE	W06 / V05	W07 / V06	W05 VERSE / V6SD
SKUPINA A	•	•	•
SKUPINA B	•	•	•
SKUPINA C	•	•	•

\* Z, WLZ - tabule/zrcadlo na straně pantů, A/Z, WLA/Z - tabule/zrcadlo na protější straně od pantů

### ZÁRUBNĚ

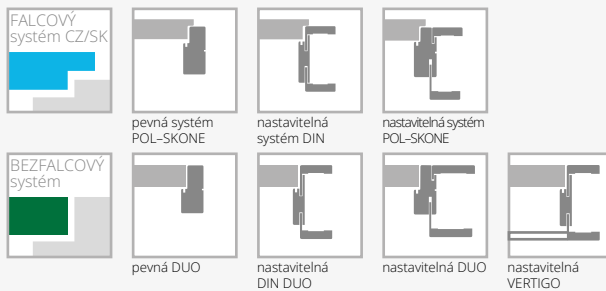

### VYBAVENÍ

STANDARDNÍ	DOPLŇKOVÉ (za příplatek)
sklo bílé/hnědý/grafit nebo hladké čiré o tloušťce 4 mm	rozměr „100“
verze W01, W05 – tvrzené sklo 4 mm	třetí pant v křídle:
verze W00 panel o tloušťce 12 mm	typ C pro šířku „60“-„80“
jednobodový zámek, rozteč 72 mm (falcový systém) nebo magnetický (bezfalcový systém) zadlabaný, na klíč (rozteč 90 mm), na vložku (rozteč 85 mm) nebo s WC zamykáním – oliva (rozteč 90 mm)	skrytý DUO pro šířku „60“-„80“
panty: typ Z – pro zárubeň systému DIN („60“ - „90“ - 3 ks), typ C – pro dřevěnou zárubeň nebo skrytý DUO nikl satén („60“-„80“ – 2 ks, „90“ – 3 ks)	dveře vyšší 2140 mm (bezfalcový systém) (netýká se WLZ, WLA/Z)
nelze použít dveřní zavírač	ventilační seříznutí
nelze použít padací těsnění	rekuperační seříznutí
verze W05 VERSE - pouze šíře „70“ – „100“	čiré tvrzené sklo o tloušťce 4 mm
	<b>laminované sklo VSG 22.1 černá barva</b>
	(platí pro 1 skl. tabuli): verze W02, verze W03

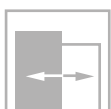
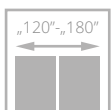
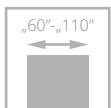

dveře ESPINA, verze W01, zárubeň nastavitelná SYSTÉM DIN

# ESPINA



- **pevná konstrukce - dřevěný rám obložený HDF deskami**
- výplň tvoří **plná dřevotřískka**
- **perfektní kombinace** černé barvy a přírodních dýh
- ekologický UV lak zajišťuje trvanlivost barvy a odolnost proti poškrábání
- **tvrdé sklo** v matné bílé barvě s tloušťkou 6 mm nebo laminované černé sklo VSG 44.2 s tloušťkou 8,5 mm
- pant typ Z, typ C nebo nastavitelný DUO



skládání dýhy

EURO aktuální cena



CZK aktuální cena



dveře ESPINA, verze W01, zárubeň SYSTÉM DIN

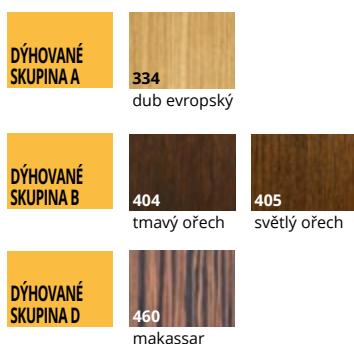

VERZE	W00/V00	W01/V1S	W01/V1S	W02/V01	W03/V03
SKUPINA A	•	•	•	•	•
SKUPINA B	•	•	•	•	•
SKUPINA D	•	•	•	•	•

BAREVNÉ  
PROVEDENÍ

## ZÁRUBNĚ

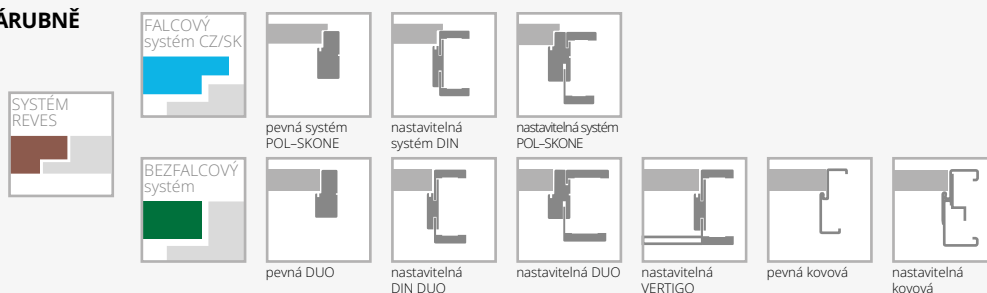

## VYBAVENÍ

<b>STANDARDNÍ</b>	výplň z plně dřevotřískové desky (vhodné použít 3 panty na křídle)	•
tvrzeň sklo matné bílé o tloušťce 6 mm	třetí pant v křídle:	
laminované sklo 44.2 o tloušťce 8.5 mm v černém odstínu	skrytý DUO pro šířku „60“-„80	•
jednobodový zámek, rozteč 72 mm (falcový systém) nebo magnetický (bezfalcový systém) zadlabaný, na klíč (rozteč 90 mm), na vložku (rozteč 85 mm) nebo s WC zamykáním – oliva (rozteč 90 mm)	rám (umožňující samostatné zkrácení do 50 mm) (netýká se verze W01)	•
panty: typ Z – pro zárubeň systému DIN („60“ - „90“ - 3 ks), typ C – pro dřevěnou zárubeň nebo skrytý DUO nikl satén („60“-„80“ – 2 ks, „90“ – 3 ks)	rám (umožňující samostatné zkrácení do 90 mm) (netýká se verze W01)	•
v nabídce výrobků REVES není možné dodat verzi prosklení W01	zesílení pod dveřní zavírač (netýká se verze W01)	•
<b>DOPLŇKOVÉ (za příplatek)</b>	ochrana spodní části rámu proti nadměrnému působení vlhkosti (netýká se křídla s ventilačním seříznutím)	•
rozměr „100“	dveře vyšší 2100 mm (falcový systém), 2140 mm (bezfalcový systém)	•
rozměr „110“ (týká se verze W00, W02)	dveře vyšší 2200 mm (falcový systém), 2240 mm (bezfalcový systém)	•
systém REVES (verze W00, W02, W01)	ventilační seříznutí (verze W00, W02)	•
rekuperační seříznutí	ventilační seříznutí (verze W01)	•
	bez příplatku	

# DECO LUX

s rámečkem Soft

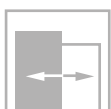
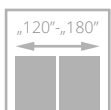
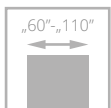

třída II



dveře DECO LUX, verze 00, zárubeň nastavitelná systém DIN



- **pevná konstrukce - dřevěný rám**
- HDF desky **s přírodní dýhou**
- **ekologický UV lak** zajišťuje trvanlivost barvy a odolnost proti poškrábání
- pant typ Z, typ C nebo nastavitelný DUO



dveře DECO LUX, verze 00, zárubeň systém DIN

EURO aktuální cena



CZK aktuální cena







VERZE	00 / V00	02 / V2S	03SD / V3SD	04 / V4SD	05 / V5SD
SKUPINA A	•	•	•	•	•
SKUPINA B	•	•	•	•	•
SKUPINA C, D	•	•	•	•	•

### BAREVNÉ PROVEDENÍ

<b>DÝHOVANÉ SKUPINA A</b>	<b>311</b> světlý dub	<b>312</b> limba	<b>334</b> dub evropský		
<b>DÝHOVANÉ SKUPINA B</b>	<b>323</b> rustikální dub	<b>340</b> eben	<b>376</b> ocelový dub	<b>390</b> přírodní ořech	
	<b>404</b> tmavý ořech	<b>405</b> světlý ořech	<b>421</b> cappucino	<b>422</b> mokka	<b>424</b> teak
<b>DÝHOVANÉ SKUPINA C</b>	<b>370</b> bělený dub	<b>450</b> bílá matná	<b>451</b> černá matná		
<b>DÝHOVANÉ SKUPINA D</b>	<b>460</b> makassar				

### ZÁRUBNĚ



<b>FALCOVÝ systém CZ/SK</b>				<b>FALCOVÝ systém</b>		
	pevná systém POL-SKONE	nastavitelná systém DIN	nastavitelná systém POL-SKONE		pevná kovová	nastavitelná kovová
<b>BEZFALCOVÝ systém</b>						
	pevná DUO	nastavitelná DIN DUO	nastavitelná DUO	nastavitelná VERTIGO	pevná kovová	nastavitelná kovová

### VYBAVENÍ

STANDARDNÍ		
sklo matné bílé nebo hladké čiré o tloušťce 4 mm		
verze 03SD: tvrzené sklo matné bílé		
jednobodový zámek, rozteč 72 mm (falcový systém) nebo magnetický (bezfalcový systém) zadlabaný, na klíč (rozteč 90 mm), na vložku (rozteč 85 mm) nebo s WC zamykáním – oliva (rozteč 90 mm)		
panty: typ Z – pro zárubeň systému DIN, typ O – pro kovovou zárubeň („60“-„90“ – 3 ks), typ C – pro dřevěnou zárubeň nebo skrytý DUO nikl satén („60“-„80“ – 2 ks, „90“ – 3 ks)		
v případě dveřního křídla se zavíračem a DIN nebo kovovou zárubní je třeba použít panty typu T v počtu „60“-„80“ – 3 ks, „90“ – „110“ – 4 ks (výměna standardních pantů na pant typ T je za doplatek)		
<b>DOPLŇKOVÉ (za příplatek)</b>		
rozměr „100“ (vzhled zasklení stejně jako u „90“)		• třetí pant v křídle:
rozměr „110“ (vzhled zasklení stejně jako u „90“)		• typ C pro šířku „60“-„80“
systém REVES (verze 00)		• skrytý DUO pro šířku „60“-„80“
rekuperační seřiznutí	bez příplatku	• rám (umožňující samostatné zkrácení do 50 mm)
výplň z děrované dřevotřískové desky		• rám (umožňující samostatné zkrácení do 90 mm)
výplň z plně dřevotřískové desky (vhodné použít 3 panty na křídle)		• zesílení pod dveřní zavírač
		• ochrana spodní části rámu proti nadměrnému působení vlhkosti (netýká se křidel s ventilačním seřiznutím)
		• dveře vyšší 2100 mm (falcový systém), 2140 mm (bezfalcový systém)
		• dveře vyšší 2200 mm (falcový systém), 2240 mm (bezfalcový systém)
		• ventilační seřiznutí
		• tvrzené sklo verze 02, 04, 05
		• čiré tvrzené sklo o tloušťce 4 mm
		• možnost objednání dveří DECO LUX po konzultaci s obchodním oddělením
		• v III. třídě mechanické odolnosti

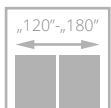
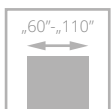

dveře ETIUDA LUX, verze A01, zárubeň nastavitelná systém DIN

# ETIUDA LUX

- pevná konstrukce – dřevěný rám
- HDF desky **s přírodní dýhou**
- **ekologický UV lak** zajišťuje trvanlivost barvy a odolnost proti poškrábání
- tvrzené sklo v matné bílé nebo grafitové barvě s tloušťkou 6 mm
- ozdobné zasklívací lišty ve stříbrné nebo černé barvě
- pant typ Z, typ C nebo nastavitelný DUO



dekorativní hliníkové lišty v stříbrné nebo černé barvě

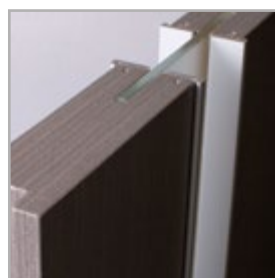

horní hrana křídla bez falce



volitelně: hliníkové dekorativní lišty v černé barvě



dveře ETIUDA LUX, verze A02, zárubeň nastavitelná systém DIN

EURO aktuální cena



CZK aktuální cena







VERZE	B0 / V00	B1 / VD11	A01 / V1SA	A02 / V2SA	A03 / V3SA
SKUPINA A	•	•	•	•	•
SKUPINA B	•	•	•	•	•

## BAREVNÉ PŘEVEDENÍ

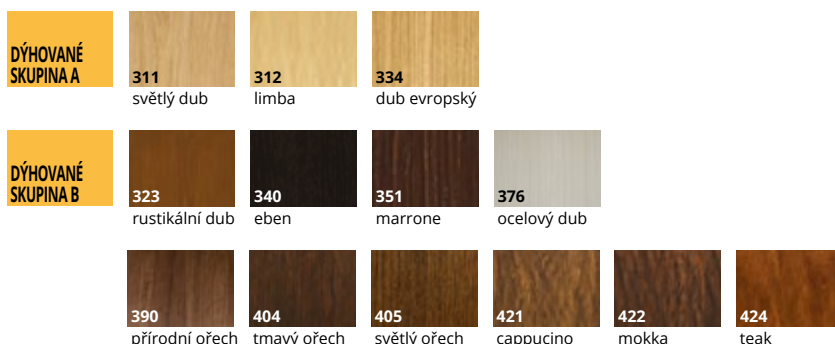

## ZÁRUBNĚ

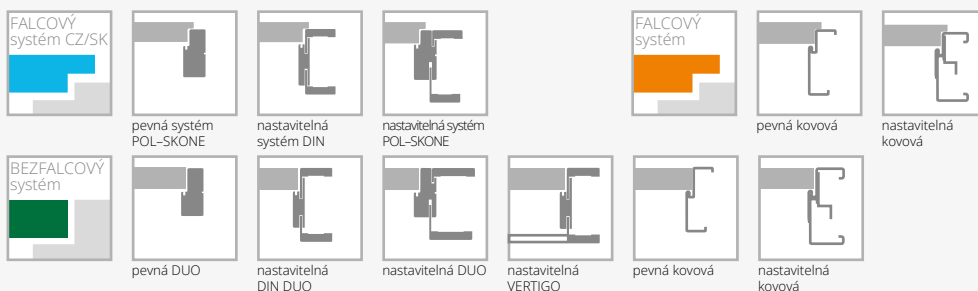

## VYBAVENÍ

STANDARDNÍ	
tvrdé sklo matné bílé/hnědé tloušťka 6 mm	rám (umožňující samostatné zkrácení do 90 mm) (týká se verze B0)
nelze použít skleněnou tabuli v černé barvě	změna barvy dekoračních lišt na černou barvu:
šířka zasklení ve verzi A01 – 54 mm; A02 – 205 mm, A03 – 276 mm*	verze B1
jednobodový zámek, rozteč 72 mm (falcový systém) nebo magnetický (bezfalcový systém) zadlabaný, na klíč (rozteč 90 mm), na vložku (rozteč 85 mm) nebo s WC zamykáním – oliva (rozteč 90 mm)	verze A01-A03
panty: typ Z – pro zárubeň systému DIN, typ O – pro kovovou zárubeň („60“-„90“ – 3 ks), typ C – pro dřevěnou zárubeň nebo skrytý DUO nikl satén („60“-„80“ – 2 ks, „90“ – 3 ks)	zesílení pod dveřní závěrač (netýká se verze A01, A02, A03)
<b>DOPLŇKOVÉ (za příplatek)</b>	ochrana spodní části rámu proti nadměrnému působení vlhkosti (netýká se křídel s ventilačním seříznutím) (netýká se verze A01, A02, A03)
rozměr „100“	dveře vyšší 2100 mm (falcový systém), 2140 mm (bezfalcový systém) (verze B0)
rozměr „110“ (týká se verze B0, B1)	dveře vyšší 2200 mm (falcový systém), 2240 mm (bezfalcový systém) (verze B0)
výplň z plně dřevotřískové desky (verze B0, A01, A02, A03) (vhodné použít 3 panty na křídle)	ventilační seříznutí (týká se verze B0)
třetí pant v křídle:	ventilační seříznutí A01 v šířce „60“ – „100“
typ C pro šířku „60“-„80“	ventilační seříznutí A02, A03 v šířce „70“ – „100“
skrytý DUO pro šířku „60“-„80“	tvrdé sklo o tloušťce 6 mm v odstínu grafit nebo bezbarvé čiré
rám (umožňující samostatné zkrácení do 50 mm) (týká se verze B0)	posuvné provedení (netýká se verze A01)

\*možná tolerance +/- 2 mm

str. 104-108

# FORTIMO LUX

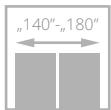
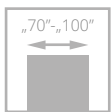

pro křídla  
s ventilací



dveře FORTIMO LUX, verze W03, zárubeň nastavitelná systém DIN

- **pevná konstrukce s dřevěným rámem**
- HDF desky **s přírodní dýhou**
- **ekologický UV lak** zajišťuje trvanlivost barvy a odolnost proti poškrábání
- **svislá kresba dřeva**
- **tvrdé sklo** v matné bílé, hnědé, grafitové barvě nebo čiré, tloušťka 4 mm
- pant typ Z, typ C a nastavitelný typ DUO



zasklení, panel

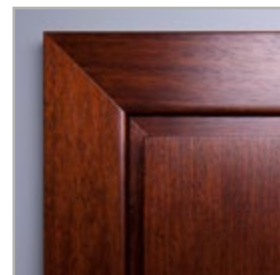

spojování lišt pod úhlem 45°



dveře FORTIMO LUX, verze W03S1, zárubeň nastavitelná SYSTÉM VERTIGO

EURO aktuální cena



CZK aktuální cena





VERZE	W01 / V01	W01S1 / V1S	W03 / V02	W03S1 / V2S
SKUPINA A	•	•	•	•
SKUPINA B	•	•	•	•
SKUPINA C	•	•	•	•

## BAREVNÉ PŘÍKRYTÍ

DÝHOVANÉ SKUPINA A	311 světlý dub	312 limba	334 dub evropský		
	323 rustikální dub	340 eben	351 marrone	376 ocelový dub	390 přírodní ořech
	404 tmavý ořech	405 světlý ořech	421 cappucino	422 mokka	424 teak
DÝHOVANÉ SKUPINA B					
DÝHOVANÉ SKUPINA C	370 bělený dub				

## ZÁRUBNĚ

FALCOVÝ systém CZ/SK						
	pevná systém POL-SKONE	nastavitelná systém DIN	nastavitelná systém POL-SKONE			
BEZFALCOVÝ systém						
	pevná DUO	nastavitelná DIN DUO	nastavitelná DUO	nastavitelná VERTIGO	pevná kovová	nastavitelná kovová

## VYBAVENÍ

STANDARDNÍ	DOPLŇKOVÉ (za příplatek)
tvrdé sklo matné bílé o tloušťce 4 mm	rozměr „100“
jednobodový zámek, rozteč 72 mm (falcový systém) nebo magnetický (bezfalcový systém) zadlabaný, na klíč (rozteč 90 mm), na vložku (rozteč 85 mm) nebo s WC zamykáním - oliva (rozteč 90 mm)	rozměr „60“ (týká se W01, W01S1) bez příplatku
panty: typ Z - pro zárubeň systému DIN („60“ - „90“ - 3 ks), typ C - pro dřevěnou zárubeň nebo skrytý DUO nikl satén („70“-„80“ - 2 ks, „90“ - 3 ks)	rekuperační seříznutí
	třetí pant v křídle:
	typ C pro šířku „70“-„80“
	skrytý DUO pro šířku „70“-„80“
	laminované sklo VSG 22.1 matné, čiré nebo černé
	ventilační seříznutí
	tvrdé sklo hnědé, grafit nebo bezbarvé čiré o tloušťce 4 mm

# SONATA LUX

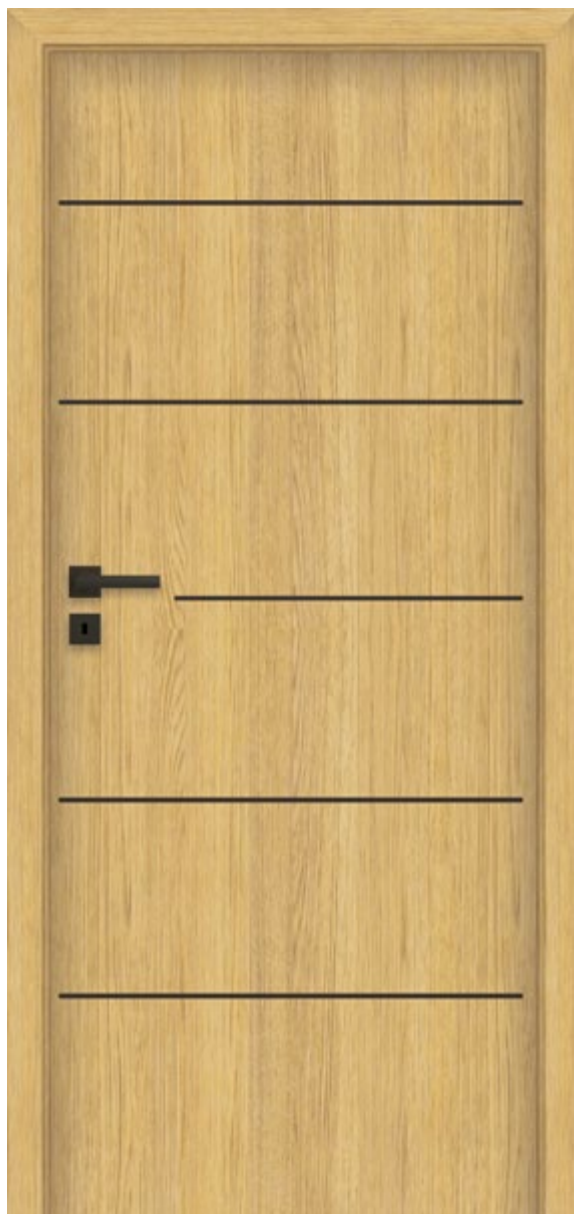
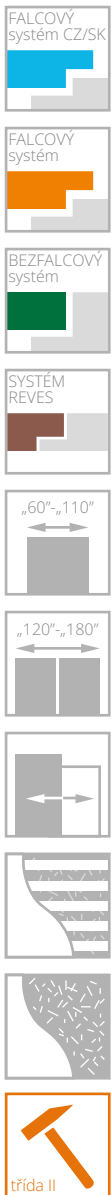

dveře SONATA LUX, verze W5, zárubeň nastavitelná systém DIN

- **pevná konstrukce - dřevěný rám**
- výplň tvoří **plná dřevotříska**
- HDF desky **s přírodní dýhou**
- **ekologický UV lak** zajišťuje trvanlivost barvy a odolnost proti poškrábání
- **ozdobné hliníkové dekory** v odstínu černá, zlatá lesk nebo chrom lesk
- pant typ Z, typ C a nastavitelný typ DUO



dveře SONATA LUX, verze W2, zárubeň nastavitelná DIN

EURO aktuální cena



CZK aktuální cena



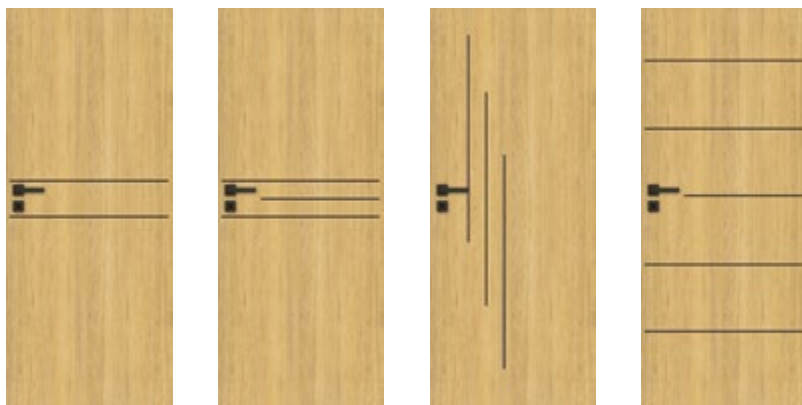

**VERZE**    **W1 / VD1**                      **W2 / VD2**                      **W4 / VD4**                      **W5 / VD5**

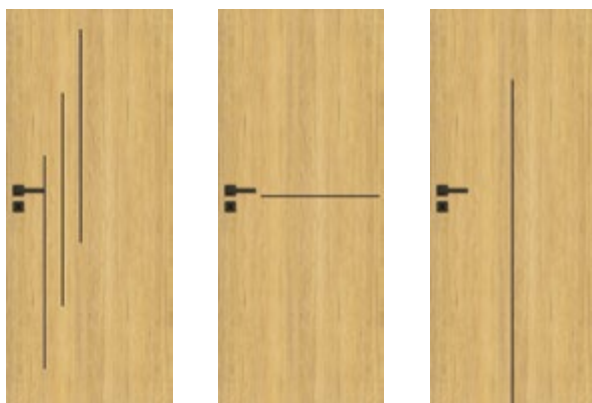

**VERZE**    **W6 / VD6**                      **W7 / VD7**                      **W8 / VD8**

**BAREVNÉ PROVEDENÍ**

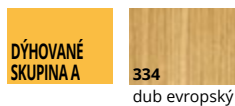

**ZÁRUBNĚ**

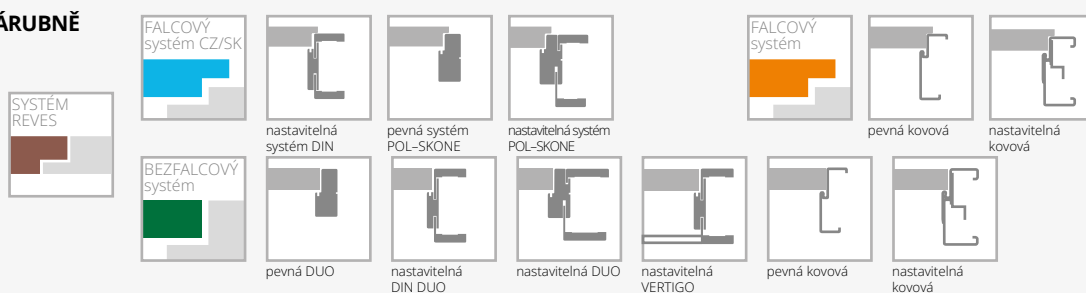

**VYBAVENÍ**

<b>STANDARDNÍ</b>	
jednobodový zámek chrom satén, rozteč 72 mm (falcový systém) nebo magnetický (bezfalcový systém) zadlabaný, na klíč (rozteč 90 mm), na vložku (rozteč 85 mm) nebo s WC zamykáním – oliva (rozteč 90 mm)	
panty: typ Z – pro zárubeň systému DIN („60“-„90“ – 3ks), typ O – pro kovovou zárubeň („60“-„90“ – 3 ks), typ C – pro dřevěnou zárubeň („60“-„80“ – 2 ks, „90“ – 3 ks) nebo skrytý DUO nikl satén („60“-„70“ – 2 ks, „80“-„90“ – 3 ks)	
verze W8: ventilační seříznutí ani osazení větrací mřížkou není možné	
<b>DOPLŇKOVÉ (za příplatek)</b>	
rozměr „100“	•
systém REVES	•
rekuperační seříznutí	bez příplatku
výplň z plné dřevotřískové desky (vhodné použít 3 panty na křídle)	•
třetí pant v křídle:	
typ K, typ C pro šířku „60“-„80“	•
typ M pro šířku „60“-„80“	•
skrytý DUO pro šířku „60“-„70“	•

pant typ T v černé barvě (falcový systém)	•
změna odstínu zámku na černý (bezfalcový systém)	•
změna odstínu zámku DUO na černý (bezfalcový systém)	•
rám (umožňující samostatné zkrácení dveřního křídla do 50 mm) (netýká se verze W8)	•
rám (umožňující samostatné zkrácení dveřního křídla do 90 mm) (netýká se verze W8)	•
zesílení pod dveřní zavírač	•
ochrana spodní části rámu proti nadměrnému působení vlhkosti (netýká se křidel s ventilačním seříznutím)	•
dveře vyšší 2100 mm (falcový systém), 2140 mm (bezfalcový systém)	•
dveře vyšší 2200 mm (falcový systém), 2240 mm (bezfalcový systém)	•
ventilační seříznutí	•
hliníkové ozdobné lišty v černé, chrom (lesk), zlaté (lesk) barvě	bez příplatku
hrana křídla v laminátu v odstínu černá	•



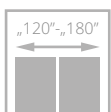
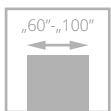

pro křídla  
s ventilací



dveře INTERSOLID, verze 03, zárubeň nastavitelná systém DIN

# INTERSOLID



- **pevná konstrukce s dřevěným rámem**
- HDF desky **s přírodní dýhou**
- **ekologický UV lak** zajišťuje trvanlivost barvy a odolnost proti poškrábání
- pant typ Z, typ C



rámeček INTERSOLID

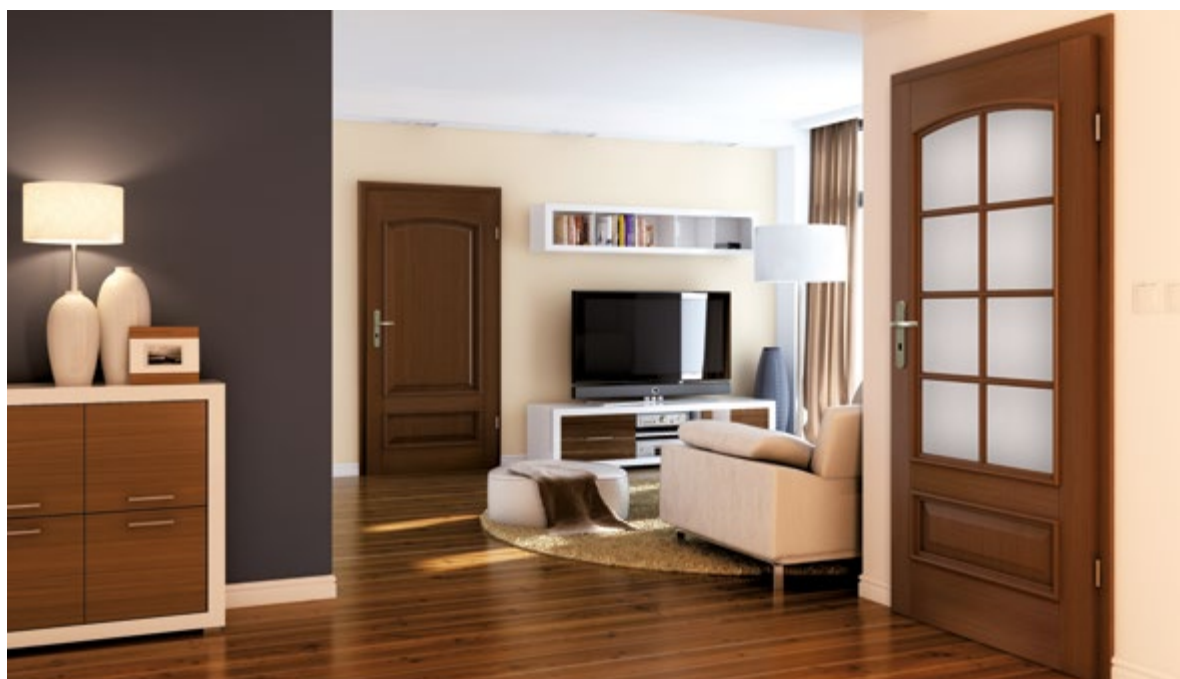

dveře INTERSOLID, verze 06 (dveře vlevo), verze 06 S8 (dveře vpravo), zárubeň nastavitelná systém DIN

EURO aktuální cena



CZK aktuální cena







VERZE	02 / V02	02S6 / V2S6	05 / V05	05S8 / V5S8	08 / V08	08S10 / V8S10
SKUPINA A	•	•	•	•	•	•
SKUPINA B	•	•	•	•	•	•

## BAREVNÉ PROVEDENÍ

DÝHOVANÉ SKUPINA A	311	312	334
	světlý dub	limba	dub evropský

DÝHOVANÉ SKUPINA B	323	340	404	405	421	422	424
	rustikální dub	eben	tmavý ořech	světly ořech	cappuccino	mokka	teak

## ZÁRUBNĚ



## VYBAVENÍ

STANDARDNÍ	DOPLŇKOVÉ (za příplatek)
sklo matné bílé nebo hladké čiré o tloušťce 4 mm	rozměr „100“
jednobodový zadlabaný zámek rozteč 72 mm na klíč nebo vložku nebo pro koupelnový knoflík	třetí pant v křídle:
panty: typ Z – pro zárubeň systému DIN („60“ - „90“ - 3 ks), typ C – pro dřevěnou zárubeň („60“-„80“ - 2 ks, „90“ - 3 ks)	typ C pro šířku „60“-„80“
	ochrana spodní části rámu proti nadměrnému působení vlhkosti (netýká se křídla s ventilačním seříznutím)
	ventilační seříznutí
	tvrdé sklo matné bílé nebo bezbarvé čiré o tloušťce 4 mm

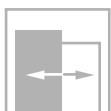
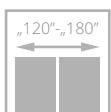
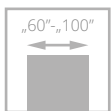

pro křídla  
s ventilací



dveře INTERSOLID II, verze 01 S6, zárubeň nastavitelná systém DIN

## INTERSOLID II



- **pevná konstrukce s dřevěným rámem**
- HDF desky **s přírodní dýhou**
- **ekologický UV lak** zajišťuje trvanlivost barvy a odolnost proti poškrábání
- **ozdobné frézované** výplně
- pant typ Z, typ C

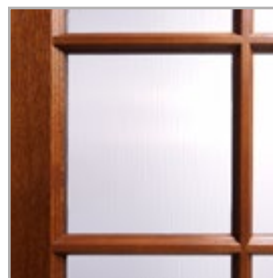

dřevěná dělicí příčka



profil křídla



dveře INTERSOLID II, verze 01, nastavitelná zárubeň

EURO aktuální cena



CZK aktuální cena





VERZE	01 / V01	01S6 / V1S6	02 / V02	02S6 / V2S6	03 / V03	03S6 / V3S6	04 / V04	04S8 / V4S8	05 / V05
SKUPINA A	•	•	•	•	•	•	•	•	•
SKUPINA B	•	•	•	•	•	•	•	•	•

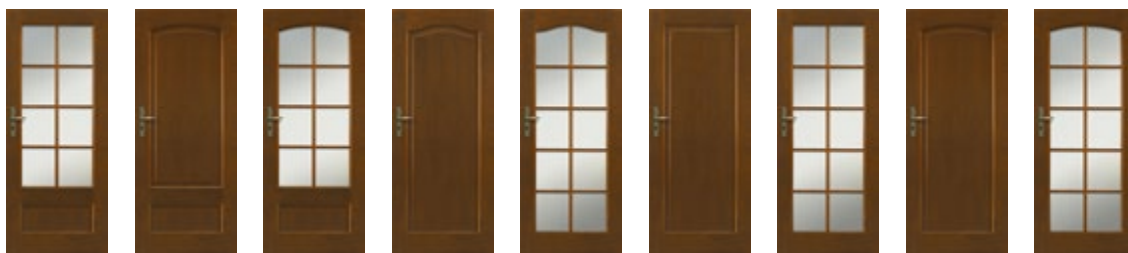

VERZE	05S8 / V5S8	06 / V06	06S8 / V6S8	07 / V07	07S10 / V7S10	08 / V08	08S10 / V8S10	09 / V09	09S10 / V9S10
SKUPINA A	•	•	•	•	•	•	•	•	•
SKUPINA B	•	•	•	•	•	•	•	•	•

## BAREVNÉ PROVEDENÍ

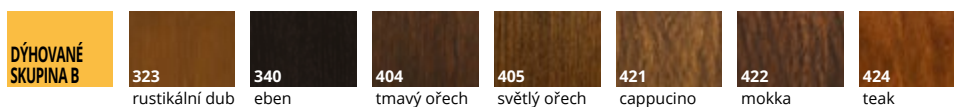
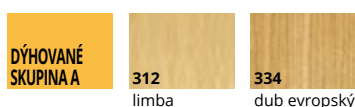

## ZÁRUBĚ

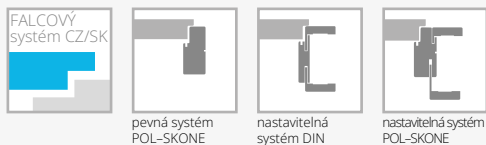

## VYBAVENÍ

STANDARDNÍ	DOPLŇKOVÉ (za příplatek)
sklo matné bílé nebo hladké čiré o tloušťce 4 mm	rozměr „100“
jednobodový zadlabaný zámek rozteč 72 mm na klíč nebo vložku nebo pro koupelnový knoflík	třetí pant v křídle: typ C pro šířku „60“-„80“
panty: typ Z – pro zárubeň systému DIN („60“ - „90“ - 3 ks), typ C – pro dřevěnou zárubeň („60“-„80“ - 2 ks, „90“ - 3 ks)	ochrana spodní části rámu proti nadměrnému působení vlhkosti (netýká se křídla s ventilačním seříznutím)
	ventilační seříznutí
	tvrdé sklo matné bílé nebo bezbarvé čiré o tloušťce 4 mm

# PASSO

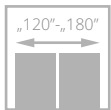
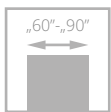

pro křídla  
s ventilací



dveře PASSO, verze W05, zárubeň nastavitelná systém DIN DUO

- **pevná konstrukce s dřevěným rámem obloženým HDF deskami**
- **barevné provedení** s povrchem LAMISTONE CPL, SILKSTONE a z přírodních dřív
- svislý rám, svislá nebo vodorovná kresba dřeva (verze H), panely vodorovná
- široké panely s tloušťkou 24 mm
- pant typ Z, typ C a nastavitelný typ DUO



spojení rámu, panelů a skleněné tabule



horní hrana křídla bez falce



dveře PASSO, verze W03 (dveře vlevo), W02 (dveře vpravo) zárubeň nastavitelná DUO

EURO aktuální cena



CZK aktuální cena







VERZE	W01 / V01	W02 / V1S1	W03 / V1S2	W04 / V1S3	W05 / V1S4	W06 / V2SD	W07 / V3SD
LAMISTONE	•	•	•	•	•	•	•
SILKSTONE	•	•	•	•	•	•	•
SKUPINA A	•	•	•	•	•	•	•
SKUPINA B	•	•	•	•	•	•	•

## BAREVNÉ PROVEDENÍ

<b>LAMISTONE CPL</b>	<b>231</b> dub halif	<b>243</b> dub delano	<b>244</b> černá	<b>250</b> dub terra	<b>258</b> bílá	<b>260</b> bílý dub		
	<b>263</b> ořech premium	<b>265</b> wenge	<b>289</b> šedá	<b>531</b> antracit	<b>232</b> ořech segato			
	<b>SILKSTONE</b>	<b>230</b> dub gran	<b>254</b> antracit Royal H	<b>255</b> polský jasan H	<b>276</b> polský dub	<b>293</b> antracit Royal	<b>294</b> jasan Royal	
		<b>295</b> merbau Royal	<b>296</b> polský jasan	<b>297</b> nugát Royal	<b>299</b> jasan Royal H			
		<b>DÝHOVANÉ SKUPINA A</b>	<b>312</b> límba	<b>334</b> dub evropský				
			<b>DÝHOVANÉ SKUPINA B</b>	<b>340</b> eben	<b>376</b> ocelový dub	<b>404</b> tmavý ořech	<b>405</b> světlý ořech	<b>421</b> cappuccino
<b>424</b> teak								

## ZÁRUBNĚ

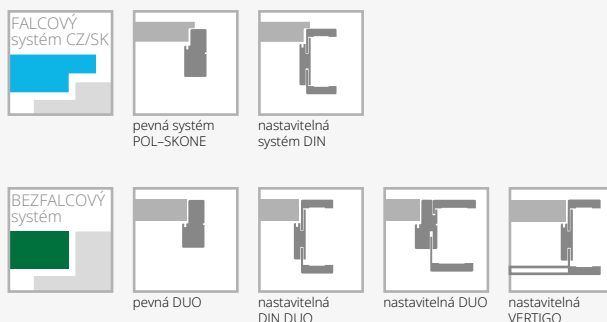

## VYBAVENÍ

STANDARDNÍ	DOPLŇKOVÉ (za příplatek)
sklo matné bílé/hnědé nebo hladké čiré o tloušťce 4 mm	třetí pant v křídle:
jednobodový zámek, rozteč 72 mm (falcový systém) nebo magnetický (bezfalcový systém) zadlabaný, na klíč (rozteč 90 mm), na vložku (rozteč 85 mm) nebo s WC zamykáním – oliva (rozteč 90 mm)	typ C pro šířku „70“-„80“
panty: typ Z – pro zárubeň systému DIN, typ C – pro dřevěnou zárubeň nebo skrytý DUO nikl satén („70“-„80“ – 2 ks, „90“ – 3 ks)	skrytý DUO pro šířku „70“-„80“
nelze použít dveřní zavírač	ventilační seřiznutí
nelze použít padací těsnění	čiré tvrzené sklo o tloušťce 4 mm

# ESTATO LUX

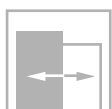
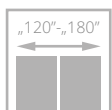
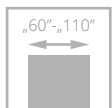

dveře ESTATO LUX, verze A01, zárubeň nastavitelná systém DIN

- **pevná konstrukce - dřevěný rám**
- **výplň tvoří plná dřevotříska**
- HDF desky **s přírodní dýhou**
- ekologický UV lak zajišťuje trvanlivost barvy a odolnost proti poškrábání
- **svislá kresba dřeva**
- **tvrdé bezpečnostní sklo** s tloušťkou 6 mm v matné bílé barvě nebo **laminované sklo VSG 44.2** s tloušťkou 8,5 mm v černé barvě

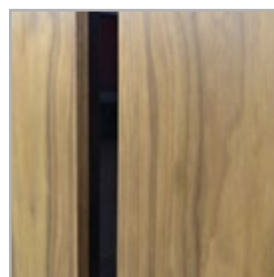

černé sklo



dveře ESTATO LUX, verze A01, zárubeň nastavitelná DIN DUO

EURO aktuální cena



CZK aktuální cena







SKLO TVRZENÉ BÍLÉ / HNĚDÝ MAT

LAMINOVANÉ SKLO ČERNÉ

VERZE	A01 / V1SA	A02 / V2SA	A03 / V3SA	A01 / V1SA č. sklo	A02 / V2SA č. sklo	A03 / V3SA č. sklo
SKUPINA A	•	•	•	•	•	•
SKUPINA B	•	•	•	•	•	•



LAMINOVANÉ SKLO BÍLÉ MATNÉ

VERZE	A01 / V1SA	A02 / V2SA	A03 / V3SA
SKUPINA A	•	•	•
SKUPINA B	•	•	•

### BAREVNÉ PROVEDENÍ

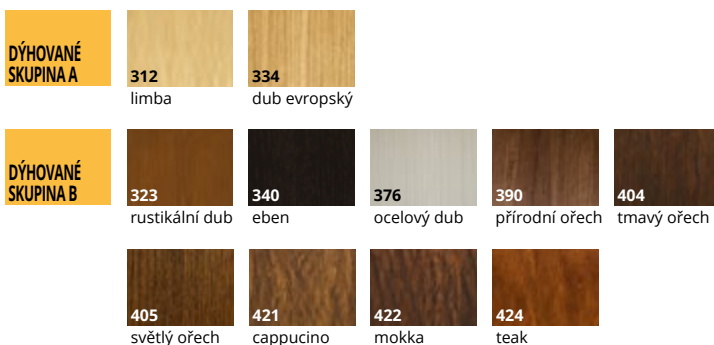

### ZÁRUBNĚ

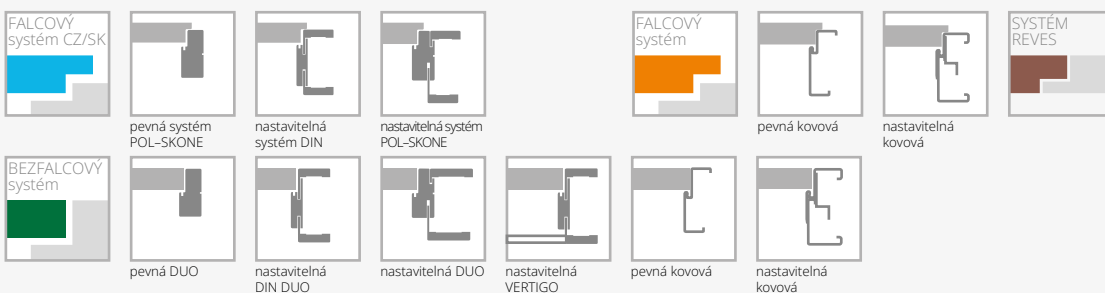

### VYBAVENÍ

STANDARDNÍ
tvřené sklo matné bílé/hnědé o tloušťce 6 mm (verze A01-58 mm, A02-208 mm, A03-280 mm)*
laminované sklo 44.2 o tloušťce 8.5 mm v černém nebo matné bílé odstínu
jednobodový zámek, rozteč 72 mm (falcový systém) nebo magnetický (bezfalcový systém) zadlabaný, na klíč (rozteč 90 mm), na vložku (rozteč 85 mm) nebo s WC zamýkáním - oliva (rozteč 90 mm)
panty: typ Z - pro zárubeň systému DIN („60“ - „90“ - 3 ks), typ O - pro kovovou zárubeň („60“-„90“ - 3 ks), typ C - pro dřevěnou zárubeň nebo skrytý DUO nikl satén („60“-„70“ - 2 ks; „80“- „90“ - 3 ks)
nelze použít dveřní zavírač
DOPLŇKOVÉ (za příplatek)
rozměr „100“
systém REVES

výplň z plně dřevotřískové desky (vhodné použít 3 panty na křídle)	•
třetí pant v křídle: typ C pro šíř. „60“-„70“ skrytý DUO pro šířku „60“-„70“	•
verze A01, A02, A03 dveře vyšší 2140 mm (bezfalcový systém)	•
verze A01, A02, A03 dveře vyšší 2240 mm (bezfalcový systém)	•
ventilační seříznutí (netýká se verze A02, A03)	•
ventilační seříznutí A01 v šířce „60“ - „100“	•
ventilační seříznutí A02, A03 v šířce „70“ - „100“	•
tvřené sklo o tloušťce 6 mm v odstínu grafit nebo bezbarvé čiré	•
posuvné provedení (netýká se verze A01)	•

str. 104-108

\*možná tolerance +/- 1-2 mm



CZK aktuální cena



EURO aktuální cena

# POSUVNÝ SYSTÉM

## DVEŘE POSUVNÉ DO STAVEBNÍHO POUZDRA

### VYBAVENÍ

úchyt U4 (chrom – satén)	
kartáčky k systému	
výroba samostatného křídla do sys. posuvného	+ cena úchytu
hákový zámek s blokadou WC či WK	
kazety pro systém posuvných dveří k zabudování do zdi*	
úchyty pro posuvné dveře do pouzdra	str. 153
zpomalovač SP60** pro jednokřídle	(1 ks)
zpomalovač SP60** pro dvoukřídle	(2 ks)

**Je možnost objednání posuvu do pouzdra a kazety o 100 mm a 200 mm vyšší.**

DVEŘE POSUVNÉ DO POUZDRA PRAVÉ – LEVÉ SYMETRICKÉ s blokadou

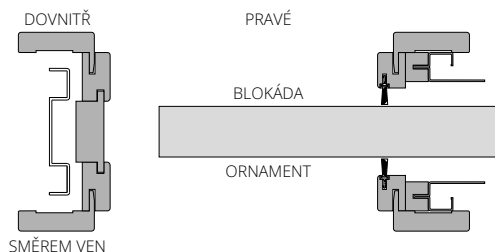

**Lze zhotovit asymetricky dělenou zárubeň – po konzultaci s obchodním oddělením. Příplatek**

jednoduchá kazeta (100 nebo 125 mm)	
rozměry křídla	cena
„60“ (G/60)	
„70“ (G/70)	
„80“ (G/80)	•
„90“ (G/90)	
„100“ (G/100)	
příplatky	
kazeta vyšší o 100 mm Ho=2120 mm	•
kazeta vyšší o 200 mm Ho=2220 mm	•
za synchronizační systém (současné otevření) ve dvoukřídlových dveřích	k ceně dvojitě kazety

dvojitá kazeta (100 nebo 125 mm)	
rozměry křídla	cena
„60“+„60“ (GG/60)	
„70“+„70“ (GG/70)	
„80“+„80“ (GG/80)	•
„90“+„90“ (GG/90)	
doplňkový sortiment	
bílý kartáček SB 01	•
černý kartáček SB 03	

\*kazety pro systém posuvných dveří k zabudování do zdi (minimální tloušťka jednoduché nebo dvojitě kazety včetně opláštění G/K je: 100 mm u plochých křídla; 125 mm u křídla s výzdobou a křídla zasklená pomocí rámečků)

\*\*Použití zpomalovače SP60 k systému ukrytému ve stěně:

- jednokřídle dveře šířka „60“ – „100“

- dvoukřídle dveře šířka „60“ + „60“ – „90“ + „90“ bez synchronizace současného zavírání křídla nebo pro dvoukřídle „80“ + „80“ – „90“ + „90“ dveřím se synchronizací současného zavírání křídla.

Vzhledem k systému montáže zpomalovače SP60 nelze použít ve dveřích: ETIUDA/ETIUDA LUX – A02, A03; SEMPRE VERSE – W05; PASSO, ESTATO/ESTATO LUX – A02, A03

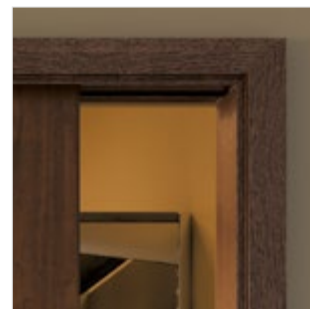

dveře v POSUVNÉM SYSTÉMU DO STAVEBNÍHO POUZDRA

# SYSTÉM K ZABUDOVÁNÍ DO ZDI

Cena systému pro zabudování = cena vybraného křídla + cena kazety + cena za sadu k zabudování pro jednokřídlé dveře ukryté ve stěně podle následující tabulky.

Cena systému pro zabudování DUO = cena vybraného křídla + cena kazety + cena za sadu k zabudování pro jednokřídlé dveře ukryté ve stěně podle následující tabulky.

Zárubeň pro jednokřídlé dveře do pouzdra o tloušťce 100 mm I  
 Pro křídla: ARCO, ETIUDA, ETIUDA LUX, MODERN, INTERSOLID II, SEMPRE, SEMPRE LUX, FORTIMO, FORTIMO LUX, SONATA, ESTATO, FIORI, SEDO, EGRO, VERI, MODO, SUBITO.  
 Pro křídla: INTER-AMBER, IMPULS, SIMPLE, PASSO, FIORD, DECO LUX, SUBLIME, HAPTIC, ESTATO LUX, TIARA, CAMBIO, DECO, ESPINA, MONA, PASSO.

jednokřídlé dveře	ECO TOP	UNI MAT PLUS	STŘÍKANÉ* bílá	pro laminované	DÝHOVANÉ		
				HIGH TOP	SKUPINA A	SKUPINA B	SKUPINA C, D
rozsah v mm				LAMISTONE CPL			
100-106	.	.	.	SILKSTONE	.	.	.

Varianta I - Tabulka I

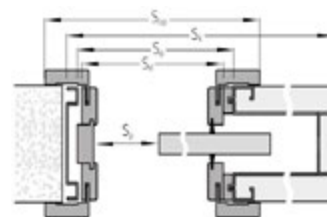

Zárubeň pro jednokřídlé dveře do pouzdra o tloušťce 125 mm (plně nebo zasklené verze). II  
 Pro křídla: ARCO, INTER-AMBER, IMPULS, ETIUDA, ETIUDA LUX, DECO, SIMPLE, FIORD, CAMBIO, MODERN, SEMPRE, SEMPRE LUX, INTERSOLID II, FORTIMO, FORTIMO LUX, SONATA, ESTATO, FIORI, SUBLIME, ESTATO LUX, VILANO, HAPTIC, TIARA, VERTIGO, DECO LUX, ESPINA, MONA, PASSO, SEDO, CREATO, EGRO, VERI, MODO, SUBITO.

jednokřídlé dveře	ECO TOP	UNI MAT PLUS	STŘÍKANÉ* bílá	pro laminované	DÝHOVANÉ		
				HIGH TOP	SKUPINA A	SKUPINA B	SKUPINA C, D
rozsah v mm				LAMISTONE CPL			
125-140	.	.	.	SILKSTONE	.	.	.
140-160	.	.	.		.	.	.
160-180	.	.	.		.	.	.
180-200	.	.	.		.	.	.
200-240	.	.	.		.	.	.
240-280	.	.	.		.	.	.
280-320	.	.	.		.	.	.

Varianta II - Tabulka II

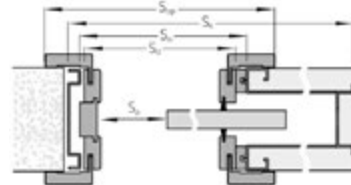

Zárubeň pro jednokřídlé dveře do pouzdra o tloušťce 125 mm (křídla s výzdobou). III  
 Pro křídla: INTERSOLID, NOSTRE, INVERNO

jednokřídlé dveře	ECO TOP	UNI MAT PLUS	STŘÍKANÉ* bílá	pro laminované	DÝHOVANÉ		
				HIGH TOP	SKUPINA A	SKUPINA B	SKUPINA C, D
rozsah v mm				LAMISTONE CPL			
125-131	.	.	.	SILKSTONE	.	.	.
131-140	.	.	.		.	.	.
140-160	.	.	.		.	.	.
160-180	.	.	.		.	.	.
180-200	.	.	.		.	.	.
200-220	.	.	.		.	.	.
220-260	.	.	.		.	.	.
260-300	.	.	.		.	.	.

Varianta II - Tabulka III

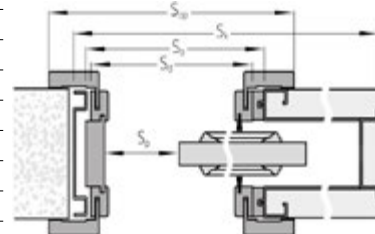

## PŘÍPLATKY

- pro dvoukřídlé
- šířka „100“
- jiná výška než standard
- lišty 80 mm
- lišty spojené pod úhlem 90°

\*odstíny vzorníku RAL a NCS (kromě metalických) – příplatek podle tabulky barev u jednotlivých modelů.

ŠÍŘKA													
typ	jednokřídlé dveře					dvoukřídlé dveře							
	Ssb	Sd	So	Sk	Sp	Rozměry na vnější straně: křídla (Ssb, Hsb), dveří (Sd, Hd)							
TABULKA I, II, III													
typ	Ssb	Sd	So	Sk	Sp	Sop	typ	Ssb	Sd	So	Sk	Sp	Sop
„60“	644	645	670	1321	530	745	„60“+„60“	1288	1291	1325	2595	1105	1391
„70“	744	745	770	1521	630	845	„70“+„70“	1488	1491	1525	2995	1305	1591
„80“	844	845	870	1721	730	945	„80“+„80“	1688	1691	1725	3395	1505	1791
„90“	944	945	970	1921	830	1045	„90“+„90“	1888	1891	1925	3795	1705	1991
„100“	1044	1045	1070	2121	930	1145							
VÝŠKA								Hsb	Hd	Ho	Hk	Hp	Hop
								1985	1993	2020	2065	1971	2043

- Ssb - šířka na vnější straně křídla
- Sd - šířka na vnější straně zárubně
- So - šířka montážního otvoru zárubně
- Sk - šířka na vnější straně kazety
- Sp - průchozí šířka
- Sop - šířka po vnější straně lišty
- Hsb - výška na vnější straně křídla
- Hd - výška na vnější straně zárubně
- Ho - výška montážního otvoru zárubně
- Hk - výška na vnější straně kazety
- Hp - výška průchodu
- Hop - výška na vnější straně lišty



CZK aktuální cena



EURO aktuální cena

# POSUVNÝ SYSTÉM NA STĚNU

## VYBAVENÍ SYSTÉM NA STĚNU

standard:  
mosazný podélný úchyt, povrchová úprava  
chrom-satén (U4) str. 153

volitelně:

úchyty nebo hákový zámek str. 153  
zpomalovač SP60\* pro jednokřídlé • (1 ks)  
zpomalovač SP60\* pro dvoukřídlé • (2 ks)  
zpomalovač BIAS pro jednokřídlé • (1 ks)  
zpomalovač BIAS pro dvoukřídlé • (2 ks)

\*Použití zpomalovače SP60 k systému na stěnu:

- jednokřídlé dveře šířky „60 – 100“

- dvoukřídlé dveře šířky „60+60“ – „90+90“

Vzhledem k systému montáže zpomalovače SP60 nelze použít ve dveřích:

ETIUDA /ETIUDA LUX – A02, A03; SEMPRE VERSE – W05;

PASSO, ESTATO, ESTATO LUX – A02, A03

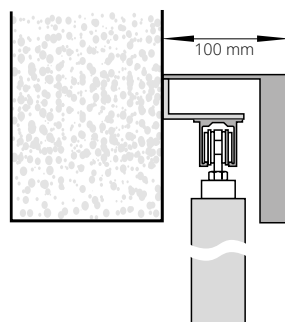

**posuvný  
nástěnný systém**  
(krycí lišta  
z MDF provedená  
v barvě křídla)

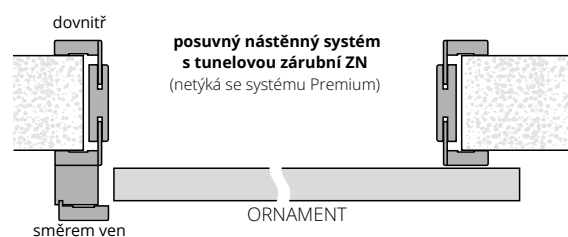

Ve skleněných dveřích ornament zvenku, ve dveřích se zámek "blokáda" ornament zevnitř.  
U dvoukřídlých dveří: pravých – zámek v pravém křídle; levých – zámek v levém křídle.

## DĚLKY KRYČÍCH LIŠŤ PRO NÁSTĚNNÝ SYSTÉM

„60“ – 1795 mm	„60+60“ – 3448 mm*
„70“ – 1795 mm	„70+70“ – 3448 mm*
„80“ – 1795 mm	„80+80“ – 3448 mm*
„90“ – 2045 mm	„90+90“ – 3948 mm*
„100“ – 2295 mm	

\* krycí lišta je spojena ze dvou dílů  
výška krycí lišty je 110 mm

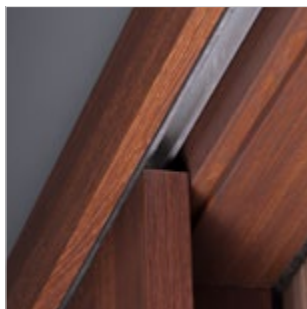

vodící lišta nástěnného systému

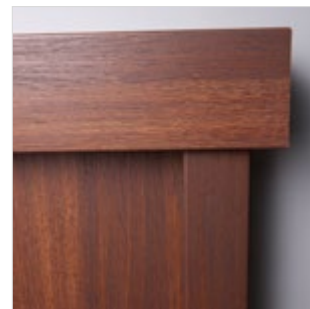

krycí lišta a dojezdový sloupek  
nástěnného systému



dveře v POSUVNÉM SYSTÉMU NA STĚNU

## NÁSTĚNNÝ SYSTÉM

v ceně jsou zahrnuty: vodící lišta, krycí lišta a dojezdový sloupek\*

jednokřídlé dveře	STŘÍKANÉ ** BÍLÁ	STŘÍKANÉ ** BÉŽOVÁ, ŠEDÁ	ECO TOP	UNI MAT PLUS	pro laminované HIGH TOP LAMISTONE CPL SILKSTONE	DÝHOVANÉ			
	NCSs0500-N	NCSs0500-N	fólie - imitace dřeva		laminát - imitace dřeva	SKUPINA A	SKUPINA B	SKUPINA C	
	příplatek k vybranému modelu vnitřního křídla								
	„60“-„90“								

### PŘÍPLATKY

pro dvukřídlé	•
lišty spojené pod úhlem 90° (pouze s lištami 80 mm)	•
lišty široké 80 mm (netýká se stříkaných)	•
možnosti ventilace	str. 149

\* volitelně verze s obložení stěny („tunelová zárubeň“) – cena závisí na na tloušťce stěny  
 \*\* odstíny vzorníku RAL a NCS - příplatek podle tabulky barev  
 Lze zhotovit samotné posuvné křídlo (příplatek •) + cena úchyty

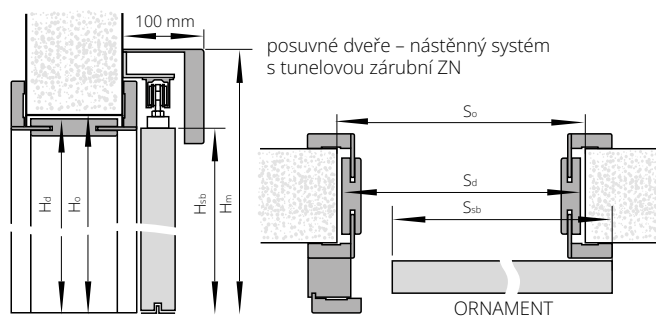
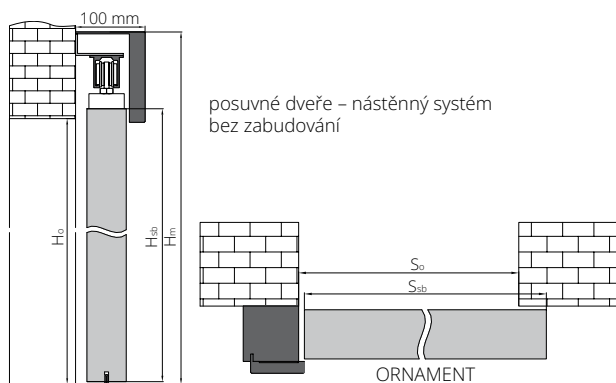

K nástěnnému systému nabízíme tunelovou zárubeň ZN (str. 128)

**Je-li použita tunelová zárubeň s lištami 80 mm je nutno, aby zákazník při montáži seřizl překladovou lištu.**

ŠÍŘKA			ŠÍŘKA		
jednokřídlé dveře rozměry na vnější straně křídla (S <sub>sb</sub> , H <sub>sb</sub> ) a montážního otvoru (S <sub>o</sub> , H <sub>o</sub> )			dvukřídlé dveře (bez dojezdového sloupku) rozměry na vnější straně křídla (S <sub>sb</sub> , H <sub>sb</sub> ) a montážního otvoru (S <sub>o</sub> , H <sub>o</sub> )		
typ	S <sub>sb</sub>	S <sub>o</sub>	typ	S <sub>sb</sub>	S <sub>o</sub>
„60“	644	620	„60“+„60“	1288	1240
„70“	744	720	„70“+„70“	1488	1440
„80“	844	820	„80“+„80“	1688	1640
„90“	944	920	„90“+„90“	1888	1840
„100“	1044	1020			

VÝŠKA			VÝŠKA				
	H <sub>o</sub>	H <sub>sb</sub>	H <sub>m</sub>		H <sub>o</sub>	H <sub>sb</sub>	H <sub>d</sub>
	2020	2033	2138		2005	2033	1993

ŠÍŘKA			ŠÍŘKA				
jednokřídlé dveře rozměry na vnější straně křídla (S <sub>sb</sub> , H <sub>sb</sub> ) a montážního otvoru (S <sub>o</sub> , H <sub>o</sub> )			dvukřídlé dveře (bez dojezdového sloupku) rozměry na vnější straně křídla (S <sub>sb</sub> , H <sub>sb</sub> ) a montážního otvoru (S <sub>o</sub> , H <sub>o</sub> )				
typ	S <sub>sb</sub>	S <sub>o</sub>	S <sub>d</sub>	typ	S <sub>sb</sub>	S <sub>o</sub>	S <sub>d</sub>
„60“	644	670	650	„60“+„60“	1288	1305	1282
„70“	744	770	750	„70“+„70“	1488	1505	1482
„80“	844	870	850	„80“+„80“	1688	1705	1682
„90“	944	970	950	„90“+„90“	1888	1905	1882
„100“	1044	1070	1050				

VÝŠKA			VÝŠKA				
	H <sub>o</sub>	H <sub>sb</sub>	H <sub>d</sub>		H <sub>o</sub>	H <sub>sb</sub>	H <sub>d</sub>
	2020	2033	2138		2005	2033	1993





CZK aktuální cena



EURO aktuální cena

# POSUVNÝ SYSTÉM NA STĚNU PREMIUM

## VYBAVENÍ SYSTÉM NA STĚNU PREMIUM

standard: podélný úchyt v barvě chrom-satén (U4)	str. 153
volitelně: úchyty pro posuvná křídla	str. 153

## SYSTÉM NA STĚNU PREMIUM

v ceně jsou zahrnuty: krycí lišty s vodicí lištou (hliníkové díly)  
pro jednokřídlé dveře •  
pro dvoukřídlé dveře •  
Lze zhotovit samotné posuvné křídlo  
příplatek • + cena úchytu

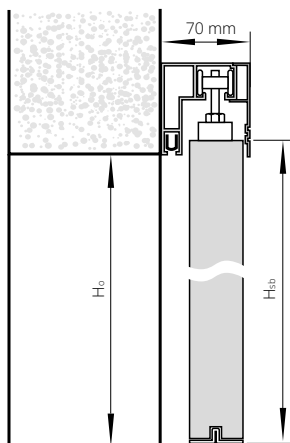

### DĚLKY KRYCÍCH LIŠT POSUV. SYSTÉMU PREMIUM

„60“	1800 mm
„70“	1800 mm
„80“	1800 mm
„90“	2000 mm
„60“+„60“	1800 + 1800 mm
„70“+„70“	1800 + 1800 mm
„80“+„80“	1800 + 1800 mm
„90“+„90“	2000+2000 mm

Hm – výška na vnější straně krycí lišty  
Ho – výška montážního otvoru  
Hsb – výška na vnější straně křídla  
Hd – výška na vnější straně zárubně  
So – šířka montážního otvoru  
Ssb – šířka na vnější straně křídla  
Sd – šířka na vnější straně zárubně

### ŠÍŘKA

jednokřídlé dveře rozměry na vnější straně křídla (Ssb, Hsb) a montážního otvoru (So, Ho)			dvoukřídlé dveře rozměry na vnější straně křídla (Ssb, Hsb) a montážního otvoru (So, Ho)		
typ	Ssb	So	typ	Ssb	So
„60“	644	620	„60“+„60“	1288	1240
„70“	744	720	„70“+„70“	1488	1440
„80“	844	820	„80“+„80“	1688	1640
„90“	944	920	„90“+„90“	1888	1840

výška: (Hsb) 2033, (Ho) 2020, výška od úrovně podlahy k horní hraně krycí lišty - 2103 mm



dveře v POSUVNÉM SYSTÉMU NA STĚNU PREMIUM

# POSUVNÝ SYSTÉM NA STĚNU MOVI



CZK aktuální cena



EURO aktuální cena



## KONSTRUKCE KŘÍDLA

Dveře jsou zhotoveny z **dřevěného rámu** obloženého dvěma hladkými HDF deskami, které mohou být v povrchu ECO TOP, LAMISTONE CPL, SILKSTONE, laminované, dýhované nebo stříkané.

Standardní výplň tvoří vrstva se strukturou „medová plástev“. Jmenovitá tloušťka křídla je 40 mm.

## POVRCHOVÁ ÚPRAVA KŘÍDLA

Povrch hladký stříkaný, dýhovaný, laminovaný nebo v povrchu ECO TOP, LAMISTONE CPL, SILKSTONE.

## VYBAVENÍ

STANDARDNÍ:

podélný úchyt chrom-satén (U4)

DOPLŇKOVÉ:

- výplň z plné dřevotřískové desky
- křídlo nižší o 50 mm bez příplatku
- křídlo vyšší o 50 mm
- křídlo vyšší o 100 mm
- křídlo vyšší o 150 mm
- křídlo vyšší o 200 mm



U posuvného systému MOVI nelze vyrobit slepou zárubeň.

**Cena kompletního systému MOVI = cena křídla MOVI  
+ cena posuvného systému MOVI**

## POSUVNÝ SYSTÉM NA STĚNU MOVI

šířka křídla	cena
„70“ - „100“	•
„110“	•

## KŘÍDLO PRO POSUVNÝ SYSTÉM MOVI

šířka křídla	ECO TOP	LAMISTONE CPL	LAMINOVANÉ CPL 0,2 MM	STŘÍKANÉ bílá	STŘÍKANÉ béžová, šedá	BLACK RAL 9005	DÝHOVANÉ			ESPINA	
		SILKSTONE UNI MAT PLUS					SKUPINA A	SKUPINA B	SKUPINA C	SKUPINA A	SKUPINA B
„70“ - „90“	•	•	•	•	•	•	•	•	•	•	•
„100“ - „110“	•	•	•	•	•	•	•	•	•	•	•

zavřené

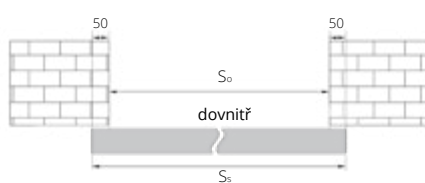

směrem ven

otevřené (levé dveře)

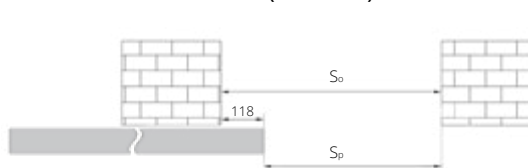

ŠÍŘKA				VÝŠKA		
rozměr	S <sub>s</sub>	S <sub>o</sub>	S <sub>p</sub>	rozměr	H <sub>s</sub>	H <sub>o</sub>
„70“	744	644	526	křídlo nižší o 50 mm	2040	1980
„80“	844	744	626	křídlo standardní	2090	2030
„90“	944	844	726	křídlo vyšší o 50 mm	2140	2080
„100“	1044	944	826	křídlo vyšší o 100 mm	2190	2130
„110“	1144	1044	926	křídlo vyšší o 150 mm	2240	2180
				křídlo vyšší o 200 mm	2290	2230

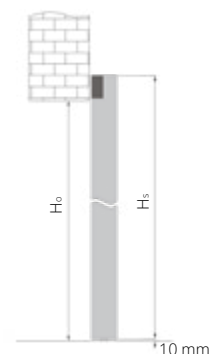

S<sub>s</sub> - šířka křídla  
S<sub>o</sub> - šířka montážního otvoru zárubně  
S<sub>p</sub> - průchozí šířka  
H<sub>o</sub> - výška montážního otvoru zárubně  
H<sub>s</sub> - výška křídla

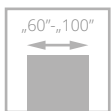

dveře GALIO, verze S5, záruběň z úhlového profilu

# GALIO

NOVINKA

Vnitřní dveře pro použití ve veřejných budovách, např. v kancelářích, ale i v bytech.

Vnitřní dveře vyrobené v souladu s normou PN-EN 14351-2:2018.



oboustranné madlo (součástí rámu)



pant



dveře GALIO, verze S6, záruběň z úhlového profilu

EURO aktuální cena



CZK aktuální cena





VERZE **S1 / VS1**      **S2 / VS2**      **S3 / VS3**      **S4 / VS4**      **S5 / VS5**



VERZE **S6 / VS6**      **S7 / VS7**      **S8 / VS8**      **S9 / VS9**

### BAREVNÉ PROVEDENÍ



### ZÁRUBEŇ

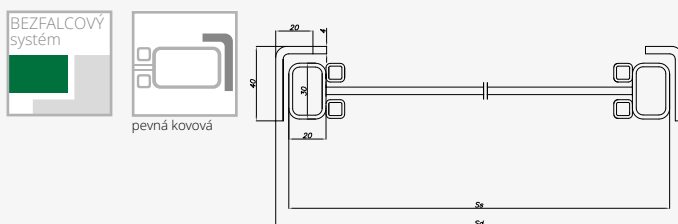

### ROZMĚRY

šíře	Ss	Sd	So
„60“	625	639	642
„70“	725	739	742
„80“	825	839	842
„90“	925	939	942
„100“	1025	1039	1042
Hs - 2040 mm, Hd - 2057 mm, Ho - 2060 mm			
- 50 mm výška - Hs - 1990 mm, Hd - 2007 mm, Ho - 2010 mm			
+ 50 mm výška - Hs - 2090 mm, Hd - 2107 mm, Ho - 2110 mm			
+ 100 mm výška - Hs - 2140 mm, Hd - 2157 mm, Ho - 2160 mm			

### VYBAVENÍ

STANDARDNÍ
rám křídla z kvalitních ocelových profilů, práškově lakovaných, kovové zasklívací příčky
strukturální prášková barva, kovové zasklívací příčky
tvrzené čiré nebo saténově bílé sklo o tloušťce 4 mm
matné sklo na straně závěsu
konstrukční příčky o šíři 20 mm
oboustranné madlo v rámu v barvě křídla
magnet pro zavírání křidel
záruběň z úhlového profilu
panty kovové zárubně („60“-„100“ - 3 ks)
maximální výška dveří GALIO - 2157 mm
DOPLŇKOVÉ (za příplatek)
barva OS3 měď struktura
dveře v nestandardních rozměrech

barevnost GALIO	barva pantů	barva těsnění u příček	barva šroubů do profilu
OS1 RAL 9003 (bílá)	v barvě křídla	bílá	bílá
OS2 RAL 9005 (černá)	v barvě křídla	černá	černá
OS0 antracit	v barvě křídla	antracit	černá
OS3 měď	v barvě křídla	černá	černá

Po konzultaci s obchodním oddělením je možné vyrobit dveře s nestandardními rozměry.

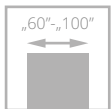

dveře STALIO, verze S1, záruběň z úhlového profilu

# STALIO

NOVINKA

Vnitřní dveře pro použití ve veřejných budovách, např. v kancelářích, ale i v bytech.

Vnitřní dveře vyrobené v souladu s normou PN-EN 14351-2:2018.



zámek s klikou



pant



dveře STALIO, verze S5, záruběň z úhlového profilu

EURO aktuální cena



CZK aktuální cena







**VERZE** S1 / VS1 S2 / VS2 S3 / VS3 S4 / VS4 S5 / VS5



**VERZE** S6 / VS6 S7 / VS7 S8 / VS8 S9 / VS9

### BAREVNÉ PROVEDENÍ

<b>OS1</b> RAL 9003 struktura	<b>OS2</b> RAL 9005 struktura	<b>OS0</b> antracit struktura	<b>OS3</b> měď struktura

### ZÁRUBEŇ



pevná kovová

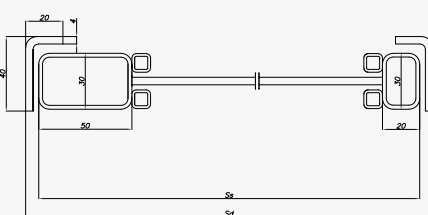

### ROZMĚRY

šířka	Ss	Sd	So
„60“	625	643	646
„70“	725	743	746
„80“	825	843	846
„90“	925	943	946
„100“	1025	1043	1046

Hs - 2040 mm, Hd - 2057 mm, Ho - 2060 mm  
 - 50 mm výška - Hs - 1990 mm,  
 Hd - 2007 mm, Ho - 2010 mm  
 + 50 mm výška - Hs - 2090 mm,  
 Hd - 2107 mm, Ho - 2110 mm  
 + 100 mm výška - Hs - 2140 mm,  
 Hd - 2157 mm, Ho - 2160 mm

### VYBAVENÍ

- STANDARDNÍ**
- rám křídla z kvalitních ocelových profilů, práškově lakovaných, kovové zasklívací příčky
  - strukturální prášková barva, kovové zasklívací příčky
  - tvrzené čiré nebo saténově bílé sklo o tloušťce 4 mm
  - matné sklo na straně závěsu
  - konstrukční příčky o šíři 20 mm
  - zámek s klikou
  - zárubeň z úhlového profilu
  - panty kovové zárubně („60“-„100“ – 3 ks)
  - maximální výška dveří STALIO - 2157 mm
- DOPLŇKOVÉ (za PŘÍPLATEK)**
- barva OS3 měď struktura
  - dveře v nestandardních rozměrech
  - vložka ve stříbrném provedení
- Po konzultaci s obchodním oddělením je možné vyrobit dveře s nestandardními rozměry.

barevnost STALIO	barva pantu	barva těsnění u příček	barva kliky	barva štítu zámku	barva šroubů do profilu
OS1 RAL 9003 (bílá)	v barvě křídla	bílá	bílá	stříbrná	bílá
OS2 RAL 9005 (černá)	v barvě křídla	černá	černá	černá	černá
OS0 antracit	v barvě křídla	antracit	černá	černá	černá
OS3 měď	v barvě křídla	černá	černá	černá	černá

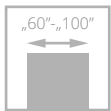

pro křídla  
"100"



pro křídla  
"60-90"



dveře LUMEN, verze I, nastavitelná zárubeň LUMEN

# LUMEN

**Kovová zárubeň LUMEN pevná (str. 127) nebo  
nastavitelná (str. 128)**

Dveře jsou zhotoveny z tvrzeného skla a jsou dodávány s nastavitelnou zárubeň LUMEN, která je nabízena v barevném provedení: ECO TOP, LAMISTONE CPL, SILKSTONE, laminované a dýhované.



klika



pant

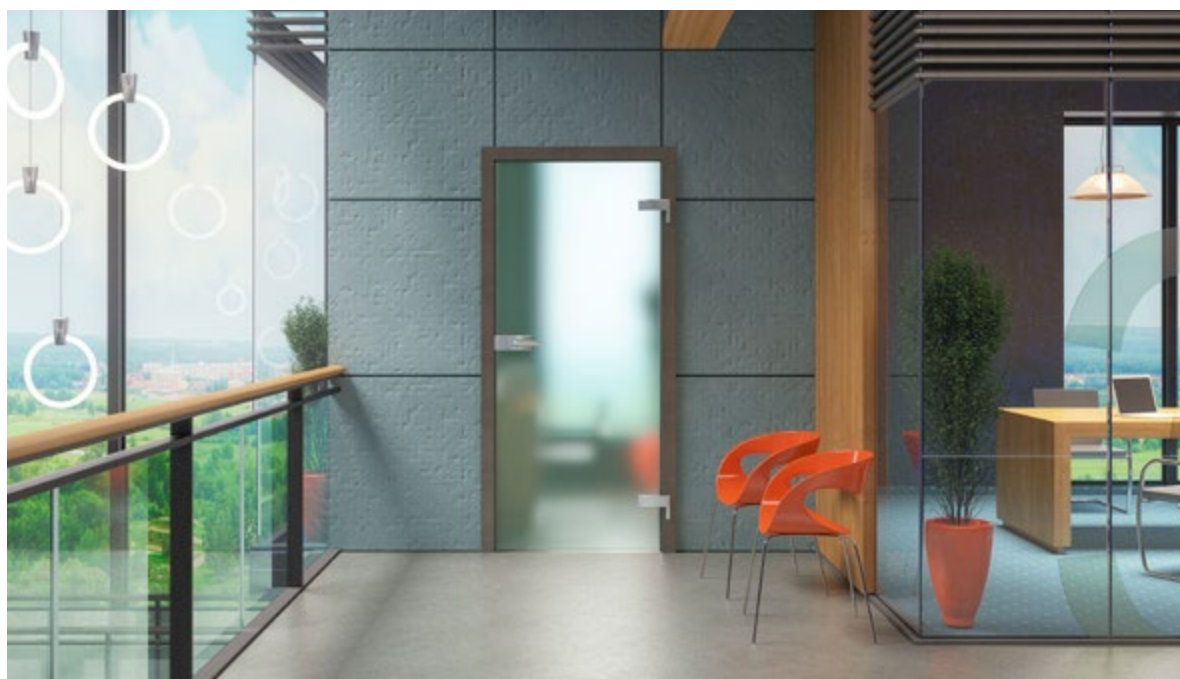

dveře LUMEN, verze I, nastavitelná zárubeň LUMEN

EURO aktuální cena



CZK aktuální cena



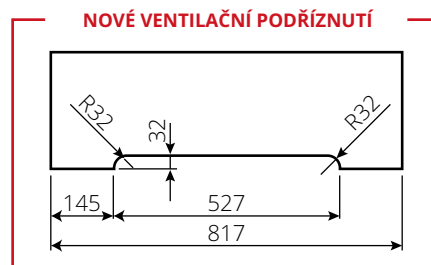

VERZE	šířka „60“ – „80“	šířka „90“	šířka „100“
sklo čiré, bílý satén	•	•	•
sklo, hnědý satén, grafit satén	•	•	•

### NASTAVITELNÁ ZÁRUBEŇ LUMEN (ZL)



ŠÍŘKA				
jednokřídlé dveře				
typ	S <sub>o</sub>	S <sub>d</sub>	S <sub>s</sub>	S <sub>op</sub>
„60“	700	650	621	750
„70“	800	750	721	850
„80“	900	850	821	950
„90“	1000	950	921	1050
„100“	1100	1050	1021	1150

VÝŠKA			
H <sub>o</sub>	H <sub>d</sub>	H <sub>s</sub>	H <sub>op</sub>
2010	1993	1967	2043

S<sub>s</sub>, H<sub>s</sub> – rozměry křídla  
 S<sub>d</sub>, H<sub>d</sub> – rozměry dveří na vnější straně zárubně  
 S<sub>o</sub>, H<sub>o</sub> – navrhovaný montážní rozměr  
 S<sub>op</sub> – šířka po vnější straně lišty

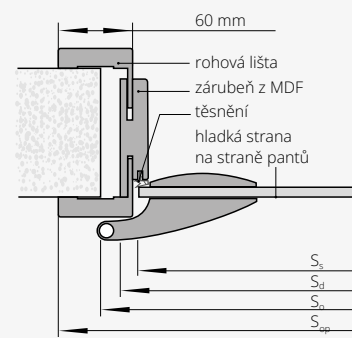

\* Zárubeň Lumen v barvě STŘÍKANÉ jsou pouze s lištami 80mm.  
 Není možnost objednat lišty spojené pod úhlem 90°.

LUMEN	stupeň regulace (mm)	ECO TOP	pro laminované		STŘÍKANÉ bílá	STŘÍKANÉ béžová, šedá	BLACK	DÝHOVANÉ		
			HIGH TOP	LAMISTONE CPL				SKUPINA A	SKUPINA B	SKUPINA C
			SILKSTONE							
			UNI MAT PLUS							
ZL 1A	75-85	•	•	•	•	•	•	•	•	•
ZL 1B	85-95	•	•	•	•	•	•	•	•	•
ZL 2	95-120	•	•	•	•	•	•	•	•	•
ZL 3	120-140	•	•	•	•	•	•	•	•	•
ZL 4	140-160	•	•	•	•	•	•	•	•	•
ZL 5	160-180	•	•	•	•	•	•	•	•	•
ZL 6	180-200	•	•	•	•	•	•	•	•	•
ZL 7	200-220	•	•	•	•	•	•	•	•	•
ZL 8	220-240	•	•	•	•	•	•	•	•	•
ZL 9	240-260	•	•	•	•	•	•	•	•	•
ZL 10	260-280	•	•	•	•	•	•	•	•	•
ZL 11	280-300	•	•	•	•	•	•	•	•	•

### VYBAVENÍ

STANDARDNÍ	
tvrdé sklo bílý satén/hnědý satén/grafit satén nebo bezbarvé čiré o tloušťce 8 mm	
ornament na protější straně od pantů	
výška kliky při standardní výšce skleněné tabule – 1040 mm od spodní hrany tabule	
DOPLŇKOVÉ (za příplatek)	
kovová zárubeň pevná nebo nastavitelná	str. 127-128
ventilační seříznutí	•
skleněná tabule s nestandardní výškou 1967 mm	bez příplatku
averzní elektrický otvírač JiS typ 1710-12AC (v tom protiplech a frézovaný otvor pro elektrický otvírač)	•
averzní elektrický otvírač BIRA HARTE XS12U 12V AC/DC (v tom protiplech a frézovaný otvor pro elektrický otvírač)	•
averzní elektrický otvírač se spínačem BIRA HARTE XS12UW 12V AC/DC (v tom protiplech a frézovaný otvor pro elektrický otvírač)	•
reverzní elektrický otvírač BIRA HARTE XS12R 12V DC (v tom protiplech a frézovaný otvor pro elektrický otvírač)	•
kování DORMA	podle tabulky

Kování DORMA	hliník EV1-Deco 114	hliník nerez 107	černá**
klika + malý zámek + panty	•	•	•
klika + WB + panty	•	•	•
klika + WC + panty	•	•	•
klika - koule + malý zámek + panty*	•	•	•

\*osazení dveří elektrozámek  
 \*\* spodní pant s černým krytem, horní pant černý natřený

WB – pro vložku,  
 WC – pro koupelňový knoflík

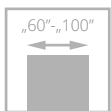

dveře LUMEN LOFT, verze V4, nastavitelná zárubeň LUMEN

# LUMEN LOFT

NOVINKA

- **tvrdé sklo** o tloušťce 8 mm
- dekór **černý nebo bílý**

Dveře jsou zhotoveny z tvrdého skla a jsou dodávány s nastavitelnou zárubeň LUMEN, která je nabízena v barevném provedení: ECO TOP, LAMISTONE CPL, SILKSTONE, laminované a dýhované.



klika



pant

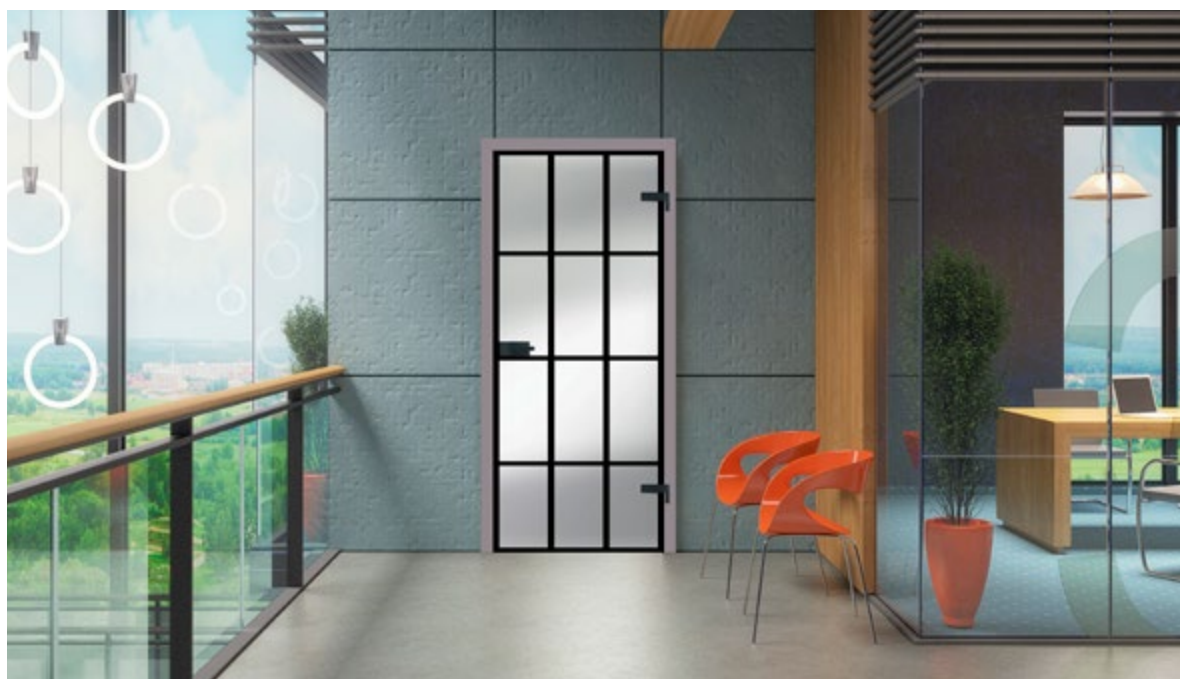

dveře LUMEN LOFT, verze V2, nastavitelná zárubeň LUMEN

EURO aktuální cena



CZK aktuální cena





VERZE	V1	V2	V3	V4
<b>„60“ - „80“</b>				
sklo čiré, dekor bílý nebo černý			•	
sklo satén bílá, dekor bílý nebo černý			•	
<b>„90“</b>				
sklo čiré, dekor bílý nebo černý			•	
sklo satén bílá, dekor bílý nebo černý			•	

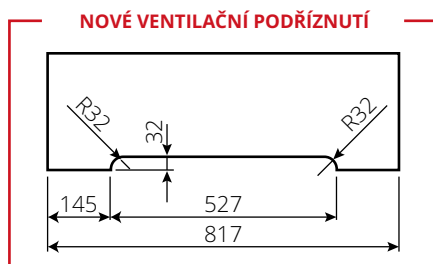

## ZÁRUBEŇ



všechny rozměry a ceny nastavitelné zárubně LUMEN – str. 128

## VYBAVENÍ

STANDARDNÍ	
tvrdé sklo o tloušťce 8 mm, čiré s jednostranným dekorem černým nebo bílým vytvořeno sitotiskem	
výška kliky při standardní výšce skleněné tabule – 1040 mm od spodní hrany tabule	
DOPLŇKOVÉ (za příplatek)	
kovová zárubeň pevná nebo nastavitelná	str. 127-128
ventilační seříznutí	•
skleněná tabule s nestandardní výškou 1967 mm	bez příplatku
averzní elektrický otvírač JIS typ 1710-12AC (v tom protiplech a frézovaný otvor pro elektrický otvírač)	•
averzní elektrický otvírač BIRA HARTE XS12U 12V AC/DC (v tom protiplech a frézovaný otvor pro elektrický otvírač)	•
averzní elektrický otvírač se spínačem BIRA HARTE XS12UW 12V AC/DC (v tom protiplech a frézovaný otvor pro elektrický otvírač)	•
reverzní elektrický otvírač BIRA HARTE XS12R 12V DC (v tom protiplech a frézovaný otvor pro elektrický otvírač)	•
kování DORMA	podle tabulky

Kování DORMA	hliník EV1-Deco 114	hliník nerez 107	černá**
klika + malý zámek + panty	•	•	•
klika + WB + panty	•	•	•
klika + WC + panty	•	•	•
klika - koule + malý zámek + panty*	•	•	•

\*osazení dveří elektrozámek  
\*\* spodní pant s černou krytkou, horní pant černý (stříkaný)

WB – pro vložku,  
WC – pro koupelnový knoflík



# SKLÁDACÍ

BEZFALCOVÝ  
systém

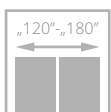
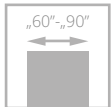

třída I



dveře SKLÁDACÍ, verze 00, zárubeň nastavitelná systém DIN DUO

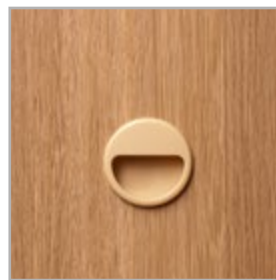

úchyt

Dveřní křídlo je zhotoveno z **dřevěného rámu** obloženého dvěma hladkými HDF deskami, laminovanými a dýhovanými. Standardní výplň tvoří vrstva se strukturou „medová plástev“.



dveře SKLÁDACÍ, verze 00, nastavitelná zárubeň systém DIN DUO

EURO aktuální cena



CZK aktuální cena



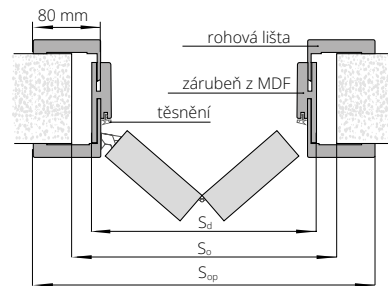

**VERZE**      **00 / V00**      **00 / V00 dvoukřídlové dveře**

STŘÍKANÉ bílá	•	•
STŘÍKANÉ béžová, šedá	•	•
ECO TOP	•	•
UNI MAT PLUS	•	•
HIGH TOP	•	•
LAMISTONE CPL	•	•
LAMINOVANÉ CPL	•	•
SILKSTONE	•	•
SILKSTONE CPL	•	•
DÝHOVANÉ SKUPINA A	•	•
DÝHOVANÉ SKUPINA B	•	•
DÝHOVANÉ SKUPINA C	•	•

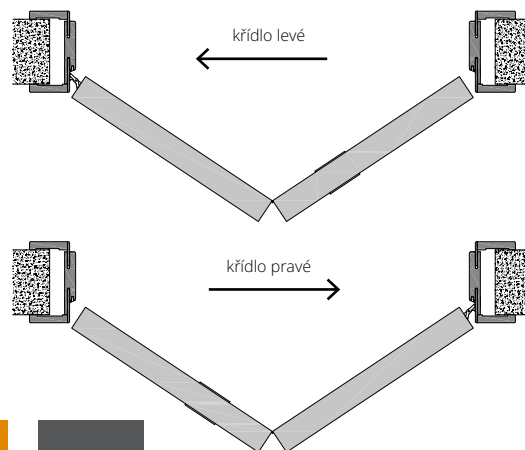

**BAREVNÉ PŘEVEDENÍ**

						*neplatí pro pevnou zárubeň DUO **neplatí pro zárubeň nastavitelné DUO	

**ZÁRUBNĚ**



**\* UPOZORNĚNÍ! Doporučená výška stavebního otvoru musí být větší o 16 mm (platí pro zárubeň DIN DUO)**

dveře SKLÁDACÍ, zárubeň DIN DUO							
typ	So	Sd	Sop	typ	So	Sd	Sop
„60“	690	652	792	„60“+„60“	1305	1267	1407
„70“	790	752	892	„70“+„70“	1505	1467	1607
„80“	890	852	992	„80“+„80“	1705	1667	1807
„90“	990	952	1092	„90“+„90“	1905	1867	2007
VÝŠKA				H <sub>o</sub>	H <sub>d</sub>	H <sub>s</sub>	H <sub>op</sub>
				2035	2024	1985	2078

dveře SKLÁDACÍ, zárubeň dřevěná pevná DUO					
typ	So	Sd	typ	So	Sd
„60“	713	693	„60“+„60“	1328	1308
„70“	813	793	„70“+„70“	1528	1508
„80“	913	893	„80“+„80“	1728	1708
„90“	1013	993	„90“+„90“	1928	1908
VÝŠKA			H <sub>o</sub>	H <sub>d</sub>	H <sub>s</sub>
			2040	2028	1985

dveře SKLÁDACÍ, zárubeň dřevěná nastavitelná DUO							
typ	So	Sd	Sop	typ	So	Sd	Sop
„60“	713	693	836	„60“+„60“	1328	1308	1451
„70“	813	793	936	„70“+„70“	1528	1508	1651
„80“	913	893	1036	„80“+„80“	1728	1708	1851
„90“	1013	993	1136	„90“+„90“	1928	1908	2051
VÝŠKA				H <sub>o</sub>	H <sub>d</sub>	H <sub>s</sub>	H <sub>op</sub>
				2040	2028	1985	2099

Ss, Hs – rozměry křídla  
Sd, Hd – rozměry dveří na vnější straně zárubně  
So, Ho – navrhovaný montážní rozměr  
Sop – šířka po vnější straně lišty

**VYBAVENÍ**

STANDARDNÍ	DOPLŇKOVÉ (za příplatek)
vodicí lišta a nastavitelné panty skryté v křídle	výplň z děrované dřevotřískové desky
panty: kryté nastavitelné „60“-„80“ – 2 ks, „90“- 3 ks	výplň z plně dřevotřískové desky
kulatý plastový úchyt	dveře vyšší o 55 mm <span style="float: right;">bez příplatku</span>
	třetí pant skrytý DUO pro křídla o šířce „60“ – „80“
	jednobodový zámek zadlabaný, hákový WB
	úchyty pro skládací dveře <span style="float: right;">str. 153</span>

# ZVUKOTĚSNÉ

Jednokřídlé **ZVUKOTĚSNÉ** dveře ve falcovém systému. Konstrukci křídla tvoří **rám z jehličnatého dřeva** obložený oboustranně HDF deskou. Výplň z plně dřevotřískové desky (typ A) nebo speciální konstrukce POL-SKONE (typ B). Křídlo s padacím těsněním (prahem).

**vzduchová neprůzvučnost:**  
se dřevěnou zárubní:  
**třída  $R_w=27$  dB (typ A); třída  $R_w=32$  dB\* (typ B)**  
s kovovou zárubní:  
**třída  $R_w=27$  dB (typ A); třída  $R_w=37$  dB (typ B)**  
s nastavitelnou zárubní DIN:  
**třída  $R_w=27$  dB (typ A); třída  $R_w=37$  dB (typ B)**

jednokřídlé nebo dvoukřídlé **ZVUKOTĚSNÉ DVEŘE DUO** v bezfalcovém systému. Konstrukci křídla tvoří **rám z jehličnatého dřeva** obložený oboustranně HDF deskou. Výplň z plně dřevotřískové desky (typ A) nebo speciální konstrukce POL-SKONE (typ B). **Dveře jsou nabízeny v jednokřídlé a dvoukřídlé verzi se dřevěnou zárubní (pevná DUO nebo nastavitelná DUO).** Křídlo s padacím těsněním (prahem).

**vzduchová neprůzvučnost:**  
jednokřídlé i dvoukřídlé dveře typ A – **třída  $R_w=27$  dB**  
jednokřídlé typ B – **třída  $R_w=37$  dB**  
dvoukřídlé typ B – **třída  $R_w=32$  dB**  
**třída mechanické odolnosti: 2. třída klasifikace pevnostních požadavků – tj. střední používání**



dveře ZVUKOTĚSNÉ, verze 00, zárubeň nastavitelná systém DIN

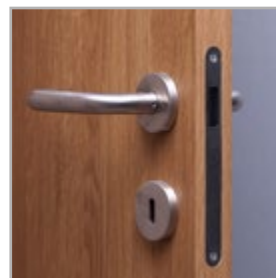

klika, zámek

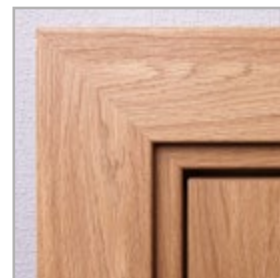

standardní spojování lišt pod úhlem 45°

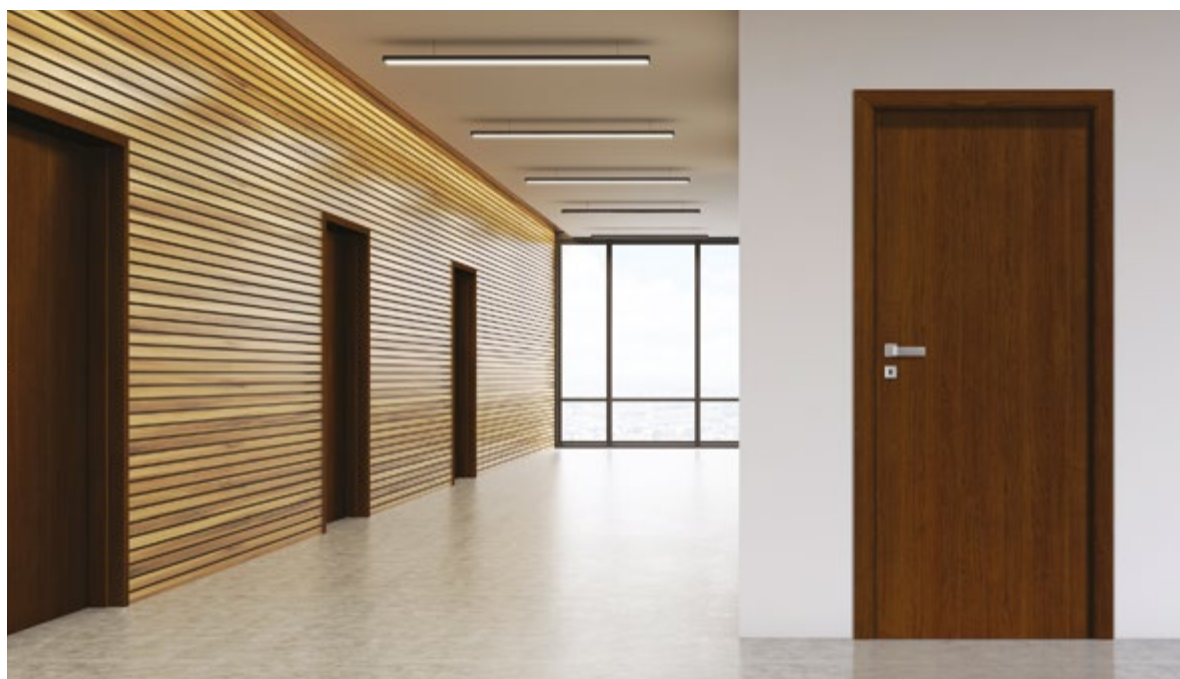
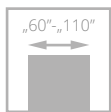

dveře ZVUKOTĚSNÉ, verze 00, zárubeň nastavitelná systém DIN

EURO aktuální cena



CZK aktuální cena





VERZE **00 / V00**

#### ZVUKOTĚSNÉ TYP A

STŘÍKANÉ bílá	•
STŘÍKANÉ béžová, šedá	•
ECO TOP	•
UNI MAT PLUS	•
HIGH TOP	•
LAMISTONE CPL	•
SILKSTONE	•
SILKSTONE CPL	•
LAMINOVANÉ CPL 0,2	•
DÝHOVANÉ SKUPINA A	•
DÝHOVANÉ SKUPINA B	•
DÝHOVANÉ SKUPINA C	•
SILKWOOD	•

#### ZVUKOTĚSNÉ TYP B

STŘÍKANÉ bílá	•
STŘÍKANÉ béžová, šedá	•
ECO TOP	•
UNI MAT PLUS	•
HIGH TOP	•
LAMISTONE CPL	•
SILKSTONE	•
SILKSTONE CPL	•
LAMINOVANÉ CPL 0,2	•
DÝHOVANÉ SKUPINA A	•
DÝHOVANÉ SKUPINA B	•
DÝHOVANÉ SKUPINA C	•
SILKWOOD	•

#### BAREVNÉ PROVEDENÍ

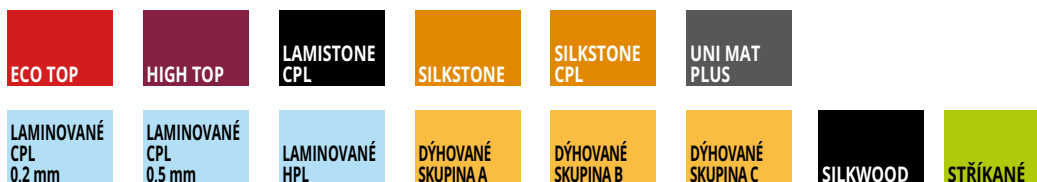

doplatek k základní bílé barvě (RAL 9003), šedé (7047), béžové NCS s2005 Y50R podle barevných skupin RAL, NCS (str. 10)

SKUPINA I SKUPINA II SKUPINA III SKUPINA IV SKUPINA V

#### ZÁRUBNĚ

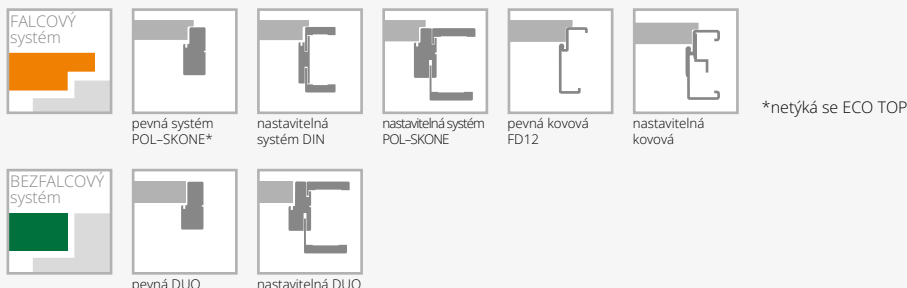

#### VYBAVENÍ

##### ZVUKOTĚSNÉ

<b>STANDARDNÍ</b>
jednobodový zadlabaný zámek na klíč nebo vložku, rozsah 72 mm
čepové panty nastavitelné - 3 ks
padací těsnění
standardní šířky: „80“, „90“
<b>DOPLŇKOVÉ (za příplatek)</b>
rozměr „100“
rozměr „110“
panikové kování
dveřní zavírač s horní montáží
zesílení pod dveřní zavírač
elektrický zámek (averzní nebo reverzní)
dekorace (nelze použít intarzií u verze Typ B)
štítky s kontrolou přístupu
dveře vyšší o 50 mm nebo 100 mm
dveře vyšší o 150 mm nebo 200 mm
dveře vyšší o 250 mm nebo 300 mm (netýká se zárubní DIN)
dveře vyšší o 350 mm nebo 400 mm (netýká se zárubní DIN)

##### ZVUKOTĚSNÉ DUO

<b>STANDARDNÍ</b>
skrytý pant (nastavitelný ve 3 rovinách) („60“ - „70“ - 2 ks; „80“ - „90“ - 3 ks)
zámek: jednokřídlé dveře - magnetický na klíč nebo vložku, rozsah 85 mm dveře dvoukřídlé - zámek, na klíč nebo vložku, se zástrčí 72 mm padací těsnění
<b>DOPLŇKOVÉ (za příplatek)</b>
dveřní zavírač s horní montáží nebo skrytý
doplňkový zámek, zadlabaný nebo povrchový
elektromagnetické zámky značek: ASSA ABLOY, DORMA nebo GEZE
kukátko
dveře nižší o 50 mm (falcový systém)
dveře nižší o 55 mm (bezfalcový systém)
dveře vyšší o 50 mm nebo 100 mm
dveře vyšší o 150 mm nebo 200 mm
dveře vyšší o 250 mm nebo 300 mm
dveře vyšší o 350 mm nebo 400 mm

**POZOR: dveře jsou dostupné pouze v polské normě (bližší info u obchodních zástupců)**



# PEVNÁ ZÁRUBEŇ

MDF

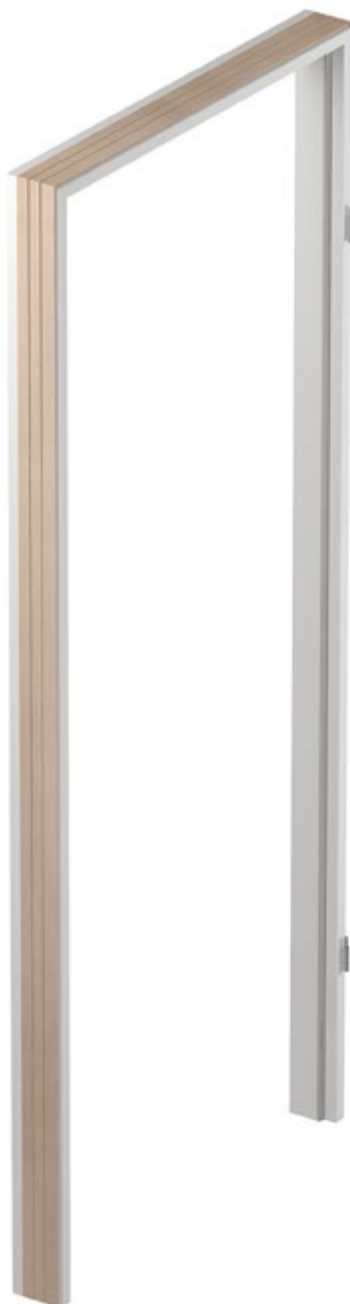

ECO TOP

jednokřídlé dveře

## PŘÍPLATKY

dvoukřídlé dveře

Šíře „100“

Šíře „110“

## VOLBA

maskovací lišty LD6 (za příplatek)

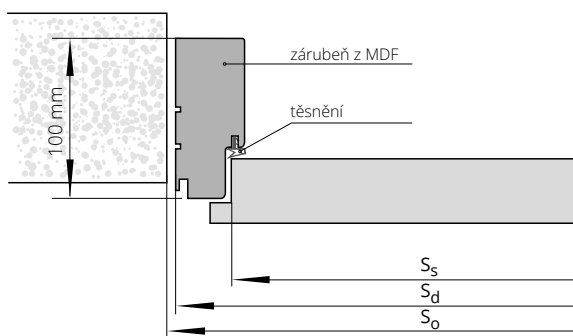

## ŠÍŘKA

typ	jednokřídlé dveře			dvoukřídlé dveře		
	S <sub>o</sub>	S <sub>d</sub>	S <sub>s</sub>	typ	S <sub>o</sub>	S <sub>d</sub>
„60“	712	692	620	„60“+„60“	1362	1342
„70“	812	792	720	„60“+„70“	1462	1442
„80“	912	892	820	„60“+„80“+„70“+„70“	1562	1542
„90“	1012	992	920	„60“+„90“+„70“+„80“	1662	1642
				„70“+„90“+„80“+„80“	1762	1742
				„80“+„90“	1862	1842
				„90“+„90“	1962	1942

## VÝŠKA

H<sub>o</sub>

H<sub>d</sub>

H<sub>s</sub>

2025

2013

1970

S<sub>s</sub> – šířka křídla  
S<sub>d</sub> – šířka na vnější straně zárubně  
S<sub>o</sub> – šířka montážního otvoru

H<sub>s</sub> – výška křídla  
H<sub>d</sub> – výška dveří na vnější straně zárubně  
H<sub>o</sub> – výška montážního otvoru





CZK aktuální cena



EURO aktuální cena



pro laminované	STŘÍKANÉ *		DÝHOVANÉ		
HIGH TOP	bílá	běžová, šedá	SKUPINA A	SKUPINA B	SKUPINA C, D
UNI MAT PLUS					
LAMISTONE CPL					
SILKSTONE					

jednokřídlé dveře	•	•	•	•	•
dvoukřídlé dveře	•	•	•	•	•

## PŘÍPLATKY

zárubeň vyšší o 130 mm (v rozměru Hd)	•
zárubeň vyšší o 230 mm (v rozměru Hd)	•
Šíře „100“	•
Šíře „110“	•
elektrický zámek averzní JiS typ 1710-12 AC (je s protiplechem a frézováním pod elektrický zámek) **	•
elektrický zámek averzní BIRA HARTE XS úzký XS12U 12V AC/DC (je s protiplechem a frézováním pod elektrický zámek)**	•
elektrický zámek averzní s přepínačem BIRA HARTE XS12UW 12V AC/DC (je s protiplechem a frézováním pod elektrický zámek)**	•
elektrický zámek reverzní BIRA HARTE XS úzký XS12R 12V DC (je s protiplechem a frézováním pod elektrický zámek)**	•

TABULKA PŘÍPLATKŮ pro zárubně RAL, NCS podle skupin barev*	SKUPINA I	SKUPINA II	SKUPINA III	SKUPINA IV	SKUPINA V
	•	•	•	•	•

## VOLBA

maskovací lišty LD6 (za příplatek)

\*ekologické akrylové barvy, odstíny vzorníku RAL a NCS (kromě metalických) – příplatek podle tabulky barev (str. 10)  
\*\*pro křídla vybavená zámkem ECO Schulte GBS 12 – příplatek ++

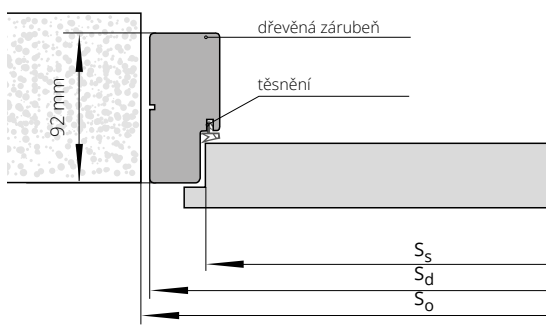

ŠÍŘKA						
jednokřídlé dveře				dvoukřídlé dveře		
typ	So	Sd	Ss	typ	So	Sd
„60“	709	689	618	„60“+„60“	1343	1323
„70“	809	789	718	„60“+„70“	1443	1423
„80“	909	889	818	„60“+„80“+„70“+„70“	1543	1523
„90“	1009	989	918	„60“+„90“+„70“+„80“	1643	1623
				„70“+„90“+„80“+„80“	1743	1723
				„80“+„90“	1843	1823
				„90“+„90“	1943	1923

VÝŠKA			
	Ho	Hd	Hs
	2025	2013	1970

Ss – šířka křídla  
Sd – šířka na vnější straně zárubně  
So – šířka montážního otvoru

Hs – výška křídla  
Hd – výška dveří na vnější straně zárubně  
Ho – výška montážního otvoru



CZK aktuální cena



EURO aktuální cena

# NASTAVITELNÁ ZÁRUBEŇ

## SYSTÉM DIN



Lze vyrobit zárubně s většími rozsahy, než jsou maximální hodnoty uvedené v předchozí tabulce (po konzultaci s obchodním oddělením).  
\*ekologické akrylové barvy, odstíny vzorníku RAL a NCS (kromě metalických) – příplatek podle tabulky barev (str. 10).  
\*\* pro křídla vybavená zámkem ECO Schulte GBS 12 - příplatek \*\*, šířka montážního otvoru je zvětšena o 15 mm  
\*\*\* POZOR! Doporučená výška montážního otvoru byla zvětšena o 16 mm.

### nový způsob připojení lišt - strana 12

**Verze A:** 60 mm (není určeno pro stříkané)  
**Verze B:** 80 mm

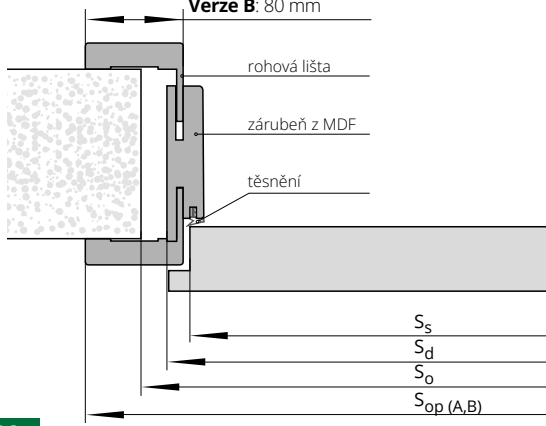

jednokřídlé dveře

ECO TOP	HIGH TOP	STŘÍKANÉ* bílá
	LAMISTONE CPL	
	SILKSTONE	
	pro laminované UNI MAT PLUS	

ZP1A	75-85	•	•	•
ZP1B	85-95	•	•	•
ZP2	95-120	•	•	•
ZP3	120-140	•	•	•
ZP4	140-160	•	•	•
ZP5	160-180	•	•	•
ZP6	180-200	•	•	•
ZP7	200-220	•	•	•
ZP8	220-240	•	•	•
ZP9	240-260	•	•	•
ZP10	260-280	•	•	•
ZP11	280-300	•	•	•

jednokřídlé dveře

		STŘÍKANÉ* béžová, šedá	BLACK	DÝHOVANÉ		
				SKUPINA A	SKUPINA B	SKUPINA C, D
ZP1A	75-85	•	•	•	•	•
ZP1B	85-95	•	•	•	•	•
ZP2	95-120	•	•	•	•	•
ZP3	120-140	•	•	•	•	•
ZP4	140-160	•	•	•	•	•
ZP5	160-180	•	•	•	•	•
ZP6	180-200	•	•	•	•	•
ZP7	200-220	•	•	•	•	•
ZP8	220-240	•	•	•	•	•
ZP9	240-260	•	•	•	•	•
ZP10	260-280	•	•	•	•	•
ZP11	280-300	•	•	•	•	•

### PŘÍPLATKY

dvoukřídlé dveře	•
zárubeň vyšší o 130 mm (v rozměru Hd)	•
zárubeň vyšší o 230 mm (v rozměru Hd)	•
Šíře „100“	•
Šíře „110“	•
lišty spojované pod úhlem 90° (týká se lišt verze B 90° a verze C 90°)	•
lišty široké 80 mm	bez příplatku
elektrický zámek averzní JIS typ 1710-12 AC (je s protiplechem a frézováním pod elektrický zámek) **	•
elektrický zámek averzní BIRA HARTE XS úzký XS12U 12V AC/DC (je s protiplechem a frézováním pod elektrický zámek)**	•
elektrický zámek averzní s přepínačem XS12UW 12V AC/DC (je s protiplechem a frézováním pod elektrický zámek)**	•
elektrický zámek reverzní BIRA HARTE XS úzký XS12R 12V DC (je s protiplechem a frézováním pod elektrický zámek)**	•
zesílení pod dveřní zavírač – ramínkový/s kluznou lištou***	•
horní lišta	str. 147

TABULKA PŘÍPLATKŮ pro zárubně RAL, NCS podle skupin barev\*

	SKUPINA I	SKUPINA II	SKUPINA III	SKUPINA IV	SKUPINA V
	•	•	•	•	•

### ŠÍŘKA

typ	jednokřídlé dveře					dvoukřídlé dveře				
	$S_o$	$S_d$	$S_s$	$S_{opA}$	$S_{opB}$	typ	$S_o$	$S_d$	$S_{opA}$	$S_{opB}$
„60“	700	650	620	750	790	„60“+„60“	1340	1300	1400	1440
„70“	800	750	720	850	890	„60“+„70“	1440	1400	1500	1540
„80“	900	850	820	950	990	„60“+„80“ „70“+„70“	1540	1500	1600	1640
„90“	1000	950	920	1050	1090	„60“+„90“ „70“+„80“	1640	1600	1700	1740
						„70“+„90“ „80“+„80“	1740	1700	1800	1840
						„80“+„90“	1840	1800	1900	1940
						„90“+„90“	1940	1900	2000	2040

### VÝŠKA

	$H_o$	$H_d$	$H_s$	$H_{opA}$	$H_{opB}$
	2010	1993	1970	2043	2063



CZK aktuální cena



EURO aktuální cena



jednokřídlé dveře

ECO TOP	HIGH TOP	STŘÍKANÉ* bílá
	LAMISTONE CPL	
	SILKSTONE	
	pro laminované UNI MAT PLUS	

ZP1A	75-85	•	•	•
ZP1B	85-95	•	•	•
ZP2	95-120	•	•	•
ZP3	120-140	•	•	•
ZP4	140-160	•	•	•
ZP5	160-180	•	•	•
ZP6	180-200	•	•	•
ZP7	200-220	•	•	•
ZP8	220-240	•	•	•
ZP9	240-260	•	•	•
ZP10	260-280	•	•	•
ZP11	280-300	•	•	•

jednokřídlé dveře

		STŘÍKANÉ* béžová, šedá	BLACK	DÝHOVANÉ		
				SKUPINA A	SKUPINA B	SKUPINA C, D
ZP1A	75-85	•	•	•	•	•
ZP1B	85-95	•	•	•	•	•
ZP2	95-120	•	•	•	•	•
ZP3	120-140	•	•	•	•	•
ZP4	140-160	•	•	•	•	•
ZP5	160-180	•	•	•	•	•
ZP6	180-200	•	•	•	•	•
ZP7	200-220	•	•	•	•	•
ZP8	220-240	•	•	•	•	•
ZP9	240-260	•	•	•	•	•
ZP10	260-280	•	•	•	•	•
ZP11	280-300	•	•	•	•	•

## PŘÍPLATKY

dvoukřídlé dveře	•
zárubeň vyšší o 130 mm (v rozměru Hd)	•
zárubeň vyšší o 230 mm (v rozměru Hd)	•
Šíře „100“	•
Šíře „110“	•
lišty spojované pod úhlem 90° (týká se lišt verze B 90° a verze C 90°)	•
lišty široké 80 mm	bez příplatku
elektrický zámek averzní JiS typ 1710-12 AC (je s protiplechem a frézováním pod elektrický zámek)**	•
elektrický zámek averzní BIRA HARTE XS úzký XS12U 12V AC/DC (je s protiplechem a frézováním pod elektrický zámek)**	•
elektrický zámek averzní s přepínačem XS12UW 12V AC/DC (je s protiplechem a frézováním pod elektrický zámek)**	•
elektrický zámek reverzní BIRA HARTE XS úzký XS12R 12V DC (je s protiplechem a frézováním pod elektrický zámek)**	•
zesílení pod dveřní zavírač – ramínkový/s kluznou lištou***	•
horní lišta	str. 133

Lze vyrobit zárubeň s většími rozsahy, než jsou maximální hodnoty uvedené v předchozí tabulce (po konzultaci s obchodním oddělením).

\*ekologické akrylové barvy, odstíny vzorníku RAL a NCS (kromě metalických) – příplatek podle tabulky barev (str. 10).

\*\* pro křídla vybavená zámkem ECO Schulte GBS 12 - příplatek +, šířka montážního otvoru je zvětšena o 15 mm

\*\*\* POZOR! Doporučená výška montážního otvoru byla zvětšena o 16 mm.

### nový způsob připojení lišt - strana 12

**Verze A:** 60 mm (není určeno pro stříkané)

**Verze B:** 80 mm

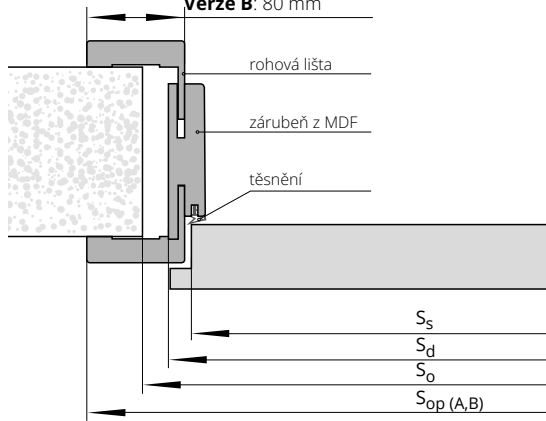

TABULKA PŘÍPLATKŮ pro zárubeň RAL, NCS podle skupin barev*	SKUPINA I	SKUPINA II	SKUPINA III	SKUPINA IV	SKUPINA V
	•	•	•	•	•

ŠÍŘKA						dvoukřídlé dveře				
typ	S <sub>o</sub>	S <sub>d</sub>	S <sub>s</sub>	S <sub>opA</sub>	S <sub>opB</sub>	typ	S <sub>o</sub>	S <sub>d</sub>	S <sub>opA</sub>	S <sub>opB</sub>
„60“	700	646	618	746	786	„60“+„60“	1310	1280	1380	1420
„70“	800	746	718	846	886	„60“+„70“	1410	1380	1480	1520
„80“	900	846	818	946	986	„60“+„80“+„70“+„70“	1510	1480	1580	1620
„90“	1000	946	918	1046	1086	„60“+„90“+„70“+„80“	1610	1580	1680	1720
						„70“+„90“+„80“+„80“	1710	1680	1780	1820
						„80“+„90“	1810	1780	1880	1920
						„90“+„90“	1910	1880	1980	2020
VÝŠKA						H <sub>o</sub>	H <sub>d</sub>	H <sub>s</sub>	H <sub>opA</sub>	H <sub>opB</sub>
						2010	1993	1970	2043	2063



# NASTAVITELNÁ ZÁRUBEŇ

## SYSTÉM POL-SKONE



symbol	rozsah v mm	HIGH TOP	DÝHOVANÉ		
		UNI MAT PLUS	SKUPINA A	SKUPINA B	SKUPINA C, D
		LAMISTONE CPL			
		SILKSTONE			
		pro laminované			
ZZ1	62-79	•	•	•	•
ZZ2	79-99	•	•	•	•
ZZ3	99-123	•	•	•	•
ZZ4	123-143	•	•	•	•
ZZ5	143-189	•	•	•	•
ZZ6	189-209	•	•	•	•
ZZ7	209-255	•	•	•	•
ZZ8	255-275	•	•	•	•
ZZ9	275-321	•	•	•	•
ZZ10	321-341	•	•	•	•
ZZ11	341-391	•	•	•	•

### PŘÍPLATKY

zároveň vyšší o 130 mm (v rozměru Hd)	•
zároveň vyšší o 230 mm (v rozměru Hd)	•
dvoukřídlé dveře	•
Šíře „100“	•
Šíře „110“	•
elektrický zámek averzní JiS typ 1710-12 AC (je s protiplechem a frézováním pod elektrický zámek)*	•
elektrický zámek averzní BIRA HARTE XS úzký XS12U 12V AC/DC (je s protiplechem a frézováním pod elektrický zámek)*	•
elektrický zámek averzní s přepínačem BIRA HARTE XS12UW 12V AC/DC (je s protiplechem a frézováním pod elektrický zámek)*	•
elektrický zámek reverzní BIRA HARTE XS úzký XS12R 12V DC (je s protiplechem a frézováním pod elektrický zámek)*	•
horní lišta	str. 147

Lze vyrobit zárubeň s většími rozsahy, než jsou maximální hodnoty uvedené v předchozí tabulce (po konzultaci s obchodním oddělením).  
\* pro křídla vybavená zámkem ECO Schulte GBS 12 - příplatek ++, továrně provedené frézování v lištách pro elektrický zámek.

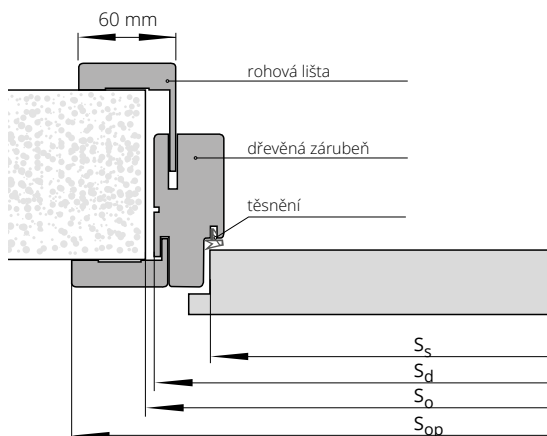

### ŠÍŘKA

typ	jednokřídlé dveře				dvoukřídlé dveře			
	S <sub>o</sub>	S <sub>d</sub>	S <sub>s</sub>	S <sub>op</sub>	typ	S <sub>o</sub>	S <sub>d</sub>	S <sub>op</sub>
„60“	715	695	618	798	„60“+„60“	1350	1330	1433
„70“	815	795	718	898	„60“+„70“	1450	1430	1533
„80“	915	895	818	998	„60“+„80“ „70“+„70“	1550	1530	1633
„90“	1015	995	918	1098	„60“+„90“ „70“+„80“	1650	1630	1733
					„70“+„90“ „80“+„80“	1750	1730	1833
					„80“+„90“	1850	1830	1933
					„90“+„90“	1950	1930	2033

### VÝŠKA

H <sub>o</sub>	H <sub>d</sub>	H <sub>s</sub>	H <sub>op</sub>
2030	2016	1970	2067

S<sub>s</sub> - šířka křídla  
S<sub>d</sub> - šířka na vnější straně zárubně  
S<sub>o</sub> - šířka montážního otvoru  
S<sub>op</sub> - šířka po vnější straně lišty

H<sub>s</sub> - výška křídla  
H<sub>d</sub> - výška dveří na vnější straně zárubně  
H<sub>o</sub> - výška montážního otvoru  
H<sub>op</sub> - výška na vnější straně lišty



# PEVNÁ KOVOVÁ ZÁRUBEŇ

## LUMEN



CZK aktuální cena



EURO aktuální cena



Určená pro celoskleněné dveře LUMEN.  
Zárubeň vyrobená z plechu o tloušťce 1.5 mm.

### BAREVNÉ PŘÍKROTKY

Zárubeň lakovaná práškovou barvou.  
Standardní barvy: bílá (RAL 9003), černá (RAL 9005), bílá (RAL 9016), šedá (RAL 7047), hnědá (RAL 8014), béžová (RAL 1001), grafit (RAL 7024). Ostatní barvy dle vzorníku RAL (mimo metalických a perletových) nabízeny za příplatek – po konzultaci s obchodním oddělením.

jednokřídlé dveře	
typ zárubně	„60“±„90“
FD12 LUMEN	•

PŘÍPLATKY		
zárubně v metalických barvách (str. 11)		•
adaptace na elektrický zámek		•
elektrický zámek averzní JiS typ 1710-12 AC (je s protiplechem)		•
elektrický zámek averzní BIRA HARTE XS úzký XS12U 12V AC/DC (je s protiplechem)		•
elektrický zámek averzní s přepínačem BIRA HARTE XS úzký XS12UW 12V AC/DC (je s protiplechem)		•
elektrický zámek reverzní BIRA HARTE XS úzký XS12R 12V DC (je s protiplechem)		•

U zárubní vybavených elektrickým otvíračem je nezbytné zvětšit montážní otvor o další 5 mm.

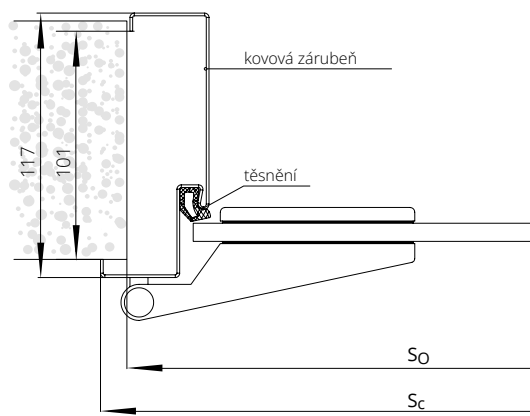

### ŠÍŘKA FD12 LUMEN

jednokřídlé dveře				
typ	S <sub>0</sub>	S <sub>d</sub>	S <sub>c</sub>	S <sub>s</sub>
„60“	685	675	701	621
„70“	785	775	801	721
„80“	885	875	901	821
„90“	985	975	1001	921

### VÝŠKA

H <sub>0</sub>	H <sub>d</sub>	H <sub>c</sub>	H <sub>s</sub>
2010	2005	2018	1967

S<sub>d</sub> – šířka na vnější straně zárubně  
S<sub>0</sub> – šířka montážního otvoru  
S<sub>c</sub> – celková šířka zárubně  
S<sub>s</sub> – šířka křídla

H<sub>d</sub> – výška dveří na vnější straně zárubně  
H<sub>0</sub> – výška montážního otvoru  
H<sub>c</sub> – celková výška zárubně  
H<sub>s</sub> – výška křídla





CZK aktuální cena



EURO aktuální cena

# NASTAVITELNÁ KOVOVÁ ZÁRUBEŇ LUMEN



Určená pro celoskleněné dveře LUMEN.  
Zárubeň vyrobená z plechu o tloušťce 1.5 mm.

## BAREVNÉ PŘEVEDENÍ

Zárubeň lakovaná práškovou barvou.  
Standardní barvy: bílá (RAL 9003), černá (RAL 9005), bílá (RAL 9016), šedá (RAL 7047), hnědá (RAL 8014), béžová (RAL 1001), grafit (RAL 7024). Ostatní barvy dle vzorníku RAL (mimo metalických a perleťových) nabízeny za příplatek – po konzultaci s obchodním oddělením.



symbol	rozsah v mm	jednokřídlé dveře
ZO1	95-125	•
ZO2	125-155	•
ZO3	155-185	•
ZO4	185-215	•
ZO5	215-245	•
ZO6	245-275	•
ZO7	275-305	•
ZO8	305-335	•
ZO9	335-365	•

## PŘÍPLATKY

zárubně v metalických barvách (str. 11)	•
dodatečná regulace ZOX k falcové obložkové zárubni (umožňuje obložit stěnu o šířce až 635 mm)	•
adaptace na elektrický zamek	•
elektrický zámek averzní JiS typ 1710-12 AC (je s protiplechem)	•
elektrický zámek averzní BIRA HARTE XS úzký XS12U 12V AC/DC (je s protiplechem)	•
elektrický zámek averzní s přepínačem BIRA HARTE XS úzký XS12UW 12V AC/DC (je s protiplechem)	•
elektrický zámek reverzní BIRA HARTE XS úzký XS12R 12V DC (je s protiplechem)	•

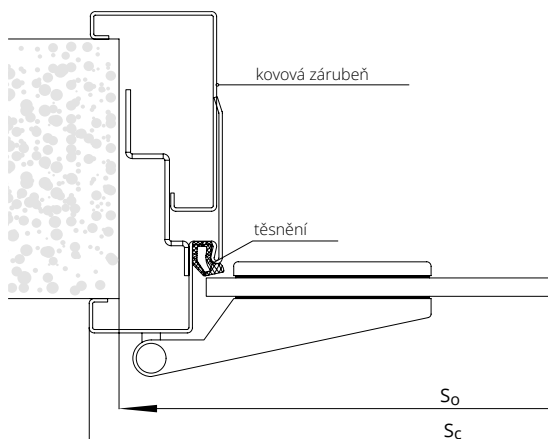

## ŠÍŘKA FD61 LUMEN

typ	jednokřídlé dveře		
	$S_0$	$S_c$	$S_s$
„60“	695	701	621
„70“	795	801	721
„80“	895	901	821
„90“	995	1001	921

## VÝŠKA

	$H_0$	$H_c$	$H_s$
	2015	2028	1967

$S_0$  - šířka montážního otvoru  
 $S_c$  - celková šířka zárubně  
 $S_s$  - šířka křídla

$H_0$  - výška montážního otvoru  
 $H_c$  - celková výška zárubně  
 $H_s$  - výška křídla



# PEVNÁ KOVOVÁ ZÁRUBEŇ **DIAGONAL** SYSTÉM POL-SKONE



CZK aktuální cena



EURO aktuální cena



## BAREVNÉ PŘEVEDENÍ

Zárubeň lakovaná práškovou barvou.  
Standardní barvy: bílá (RAL 9016), bílá (RAL 9003)  
šedá (RAL 7047), hnědá (RAL 8014), béžová  
(RAL 1001), grafit (RAL 7024), černá (RAL 9005).  
Ostatní barvy dle vzorníku RAL (mimo metalických  
a perleťových) nabízeny za příplatek – po konzultaci  
s obchodním oddělením.

symbol	jednokřídlé dveře		dvoukřídlé dveře	
	„60“÷„90“	„100“ ÷ „110“	„120“÷„150“	„160“÷„200“
FD15 tloušťka plechu 1,5 mm	•	•	•	•

## PŘÍPLATKY

zárubeň v metalických barvách (str. 11)	•
zárubeň vyšší o 130 mm (v rozměru Hd)	•
zárubeň vyšší o 230 mm (v rozměru Hd)	•
zesílení pod povrchový dveřní zavírač	•
adaptace na elektrický zámek	•
elektrický zámek averzní JiS typ 1710-12 AC (je s protiplechem)	•
elektrický zámek averzní BIRA HARTE XS úzký XS12U 12V AC/DC (je s protiplechem)	•
elektrický zámek averzní s přepínačem BIRA HARTE XS úzký XS12UW 12V AC/DC (je s protiplechem)	•
elektrický zámek reverzní BIRA HARTE XS úzký XS12R 12V DC (je s protiplechem)	•
Magnetický kontakt MC 250 zapuštěný	•
Montážní manžeta MC 200 - S19, pro MC 250 (barva bílá), do ocelové zárubně.	•

Zárubeň je zhotovena z ocelového plechu nejvyšší jakosti  
o tloušťce 1,5 mm

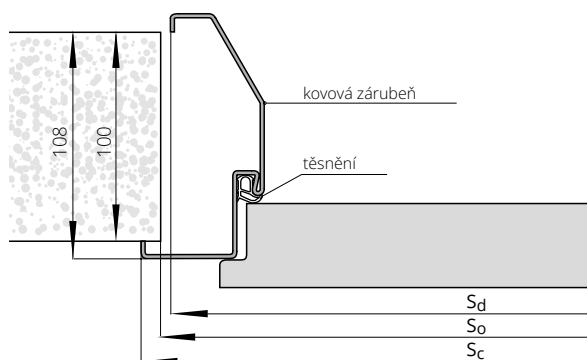

## ŠÍŘKA

typ	jednokřídlé dveře		
	S <sub>o</sub>	S <sub>d</sub>	S <sub>c</sub>
„60“	703	694	720
„70“	803	794	820
„80“	903	894	920
„90“	1003	994	1020
„100“	1103	1094	1120
„110“	1203	1194	1220

## VÝŠKA

	H <sub>o</sub>	H <sub>c</sub>	H <sub>d</sub>
	2019	2028	2015

S<sub>d</sub> - šířka na vnější straně zárubně  
S<sub>o</sub> - šířka montážního otvoru  
S<sub>c</sub> - celková šířka zárubně

H<sub>d</sub> - výška dveří na vnější straně zárubně  
H<sub>o</sub> - výška montážního otvoru  
H<sub>c</sub> - celková výška zárubně



# NASTAVITELNÁ KOVOVÁ ZÁRUBEŇ DIAGONAL SYSTÉM POL-SKONE



## BAREVNÉ PROVEDENÍ

Zárubeň lakovaná práškovou barvou.  
Standardní barvy: bílá (RAL 9016), bílá (RAL 9003)  
šedá (RAL 7047), hnědá (RAL 8014), béžová  
(RAL 1001), grafit (RAL 7024), černá (RAL 9005).  
Ostatní barvy dle vzorníku RAL (mimo metalických  
a perleťových) nabízeny za příplatek – po konzultaci  
s obchodním oddělením.

symbol	rozsah v mm	jednokřídlé dveře		dvoukřídlé dveře	
		„60“÷„90“	„100“ ÷ „120“	„120“÷„150“	„160“÷„200“
D01	125-155	•	•	•	•
D02	155-185	•	•	•	•
D03	185-215	•	•	•	•
D04	215-245	•	•	•	•
D05	245-275	•	•	•	•
D06	275-305	•	•	•	•
D07	305-335	•	•	•	•
D08	335-365	•	•	•	•

## PŘÍPLATKY

zárubeň v metalických barvách (str. 11)	•
zárubeň vyšší o 130 mm (v rozměru Hd)	•
zárubeň vyšší o 230 mm (v rozměru Hd)	•
zesílení pod povrchový dvevní zavírač	•
adaptace na elektrický zámek	•
elektrický zámek averzní JiS typ 1710-12 AC (je s protiplechem)*	•
elektrický zámek averzní BIRA HARTE XS úzký XS12U 12V AC/DC (je s protiplechem)*	•
elektrický zámek averzní s přepínačem BIRA HARTE XS úzký XS12UW 12V AC/DC (je s protiplechem)*	•
elektrický zámek reverzní BIRA HARTE XS úzký XS12R 12V DC (je s protiplechem)*	•

\*pro křídla vybavená zámkem ECO Schulte GBS 12 – příplatek ++

Zárubeň je zhotovena z ocelového plechu nejvyšší jakosti  
o tloušťce 1,5 mm

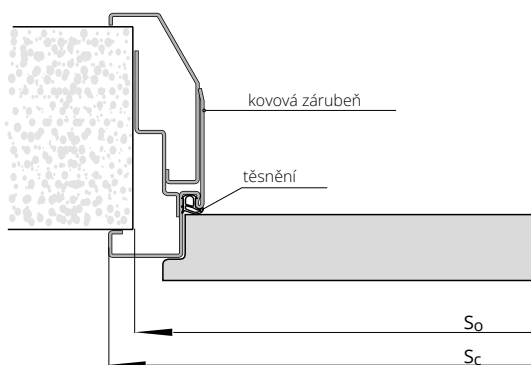

## ŠÍŘKA

typ	jednokřídlé dveře	
	So	Sc
„60“	692	720
„70“	792	820
„80“	892	920
„90“	992	1020
„100“	1092	1120
„110“	1192	1220

## VÝŠKA

	Ho	Hc
	2015	2028

So – šířka montážního otvoru  
Sc – celková šířka zárubně

Ho – výška montážního otvoru  
Hc – celková výška zárubně



# PEVNÁ KOVOVÁ ZÁRUBEŇ

## SYSTÉM POL-SKONE



CZK aktuální cena



EURO aktuální cena

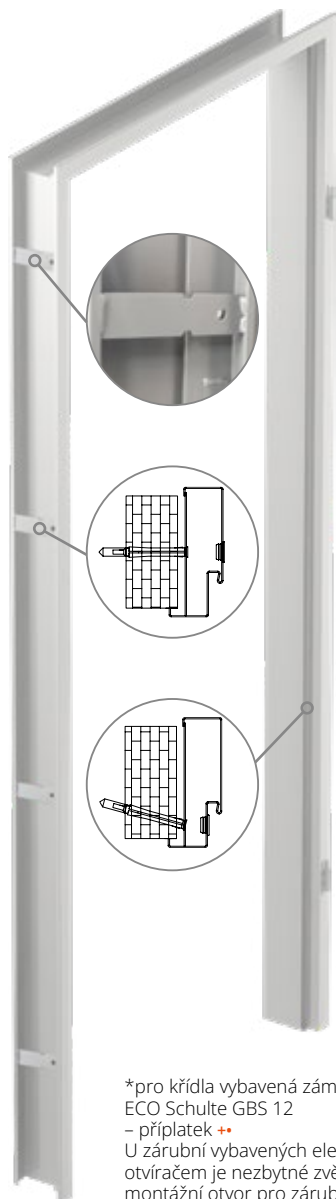

\*pro křídla vybavená zámkem ECO Schulte GBS 12 – příplatek ++  
U zárubni vybavených elektrickým otvíračem je nezbytné zvětšit montážní otvor pro zárubně FD12 o další 5 mm, pro FD14 o 10 mm.

Zárubeň je zhotovena z ocelového plechu nejvyšší jakosti o tloušťce 1,5 mm (FD12) nebo 1,5 mm (FD14)

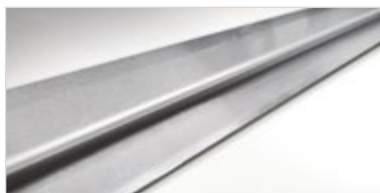

práh z nerezové oceli

### BAREVNÉ PŘEVEDENÍ

Zárubeň lakovaná práškovou barvou.  
Standardní barvy: bílá (RAL 9016), bílá (RAL 9003) šedá (RAL 7047), hnědá (RAL 8014), béžová (RAL 1001), grafit (RAL 7024), černá (RAL 9005). Ostatní barvy dle vzorníku RAL (mimo metalických a perleťových) nabízeny za příplatek – po konzultaci s obchodním oddělením.



Typ zárubně	jednokřídlé dveře		dvoukřídlé dveře	
	„60“÷„90“	„100“ ÷ „110“	„120“÷„150“	„160“÷„200“
FD14 malá	•	•	•	•
FD12 velká	•	•	•	•

### PŘÍPLATKY

zárubně v metalických barvách (str. 11)	•
zárubeň vyšší o 130 mm (v rozměru Hd)	•
zárubeň vyšší o 230 mm (v rozměru Hd)	•
práh z nerezové oceli k zárubni FD12 – 1 kus	•
zesílení pod povrchový dvevní zavírač	•
adaptace na elektrický zámek	•
elektrický zámek averzní JiS typ 1710-12 AC (je s protiplechem)*	•
elektrický zámek averzní BIRA HARTE XS úzký XS12U 12V AC/DC (je s protiplechem)*	•
elektrický zámek averzní s přepínačem BIRA HARTE XS úzký XS12UW 12V AC/DC (je s protiplechem)*	•
elektrický zámek reverzní BIRA HARTE XS úzký XS12R 12V DC (je s protiplechem)*	•

### ŠÍŘKA FD14

typ	jednokřídlé dveře			dvoukřídlé dveře			
	S <sub>0</sub>	S <sub>d</sub>	S <sub>c</sub>	typ	S <sub>0</sub>	S <sub>d</sub>	S <sub>c</sub>
„60“	676	636	700	„120“	1328	1288	1352
„70“	776	736	800	„130“	1428	1388	1452
„80“	876	836	900	„140“	1528	1488	1552
„90“	976	936	1000	„150“	1628	1588	1652
„100“	1076	1036	1100	„160“	1728	1688	1752
„110“	1176	1136	1200	„170“	1828	1788	1852
				„180“	1928	1888	1952
				„190“	2028	1988	2052
				„200“	2128	2088	2152

### ŠÍŘKA FD12

typ	jednokřídlé dveře			dvoukřídlé dveře			
	S <sub>0</sub>	S <sub>d</sub>	S <sub>c</sub>	typ	S <sub>0</sub>	S <sub>d</sub>	S <sub>c</sub>
„60“	684	674	700	„120“	1336	1326	1352
„70“	784	774	800	„130“	1436	1426	1452
„80“	884	874	900	„140“	1536	1526	1552
„90“	984	974	1000	„150“	1636	1626	1652
„100“	1084	1074	1100	„160“	1736	1726	1752
„110“	1184	1174	1200	„170“	1836	1826	1852
				„180“	1936	1926	1952
				„190“	2036	2026	2052
				„200“	2136	2126	2152

### VÝŠKA

H <sub>d</sub>	H <sub>0</sub>	H <sub>c</sub>
1986	1996	2018

### VÝŠKA

H <sub>d</sub>	H <sub>0</sub>	H <sub>c</sub>
2005	2010	2018

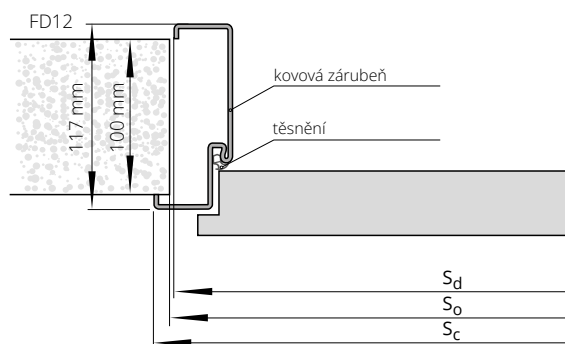
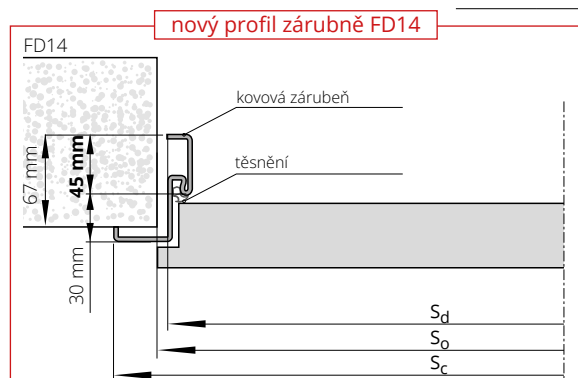



# NASTAVITELNÁ KOVOVÁ ZÁRUBEŇ SYSTÉM POL-SKONE



\*pro křídla vybavená zámkem ECO Schulte GBS 12 – příplatek ++



## BAREVNÉ PŘÍPRAVY

Zárubeň lakovaná práškovou barvou. Standardní barvy: bílá (RAL 9016), bílá (RAL 9003) šedá (RAL 7047), hnědá (RAL 8014), béžová (RAL 1001), grafit (RAL 7024), černá (RAL 9005). Ostatní barvy dle vzorníku RAL (mimo metalických a perleťových) nabízeny za příplatek – po konzultaci s obchodním oddělením.

symbol	rozsah v mm	jednokřídlé dveře		dvoukřídlé dveře	
		„60“±„90“	„100“±„110“	„120“±„150“	„160“±„200“
ZO1	95÷125	•	•	•	•
ZO2	125÷155	•	•	•	•
ZO3	155÷185	•	•	•	•
ZO4	185÷215	•	•	•	•
ZO5	215÷245	•	•	•	•
ZO6	245÷275	•	•	•	•
ZO7	275÷305	•	•	•	•
ZO8	305÷335	•	•	•	•
ZO9	335÷365	•	•	•	•

## PŘÍPLATKY

zárubně v metalických barvách (str. 11)	•
dodatečná regulace ZOx k falcové obložkové zárubni (umožňuje obložit stěnu o šířce až 635 mm)	•
záruběň vyšší o 130 mm (v rozměru Hd)	•
záruběň vyšší o 230 mm (v rozměru Hd)	•
zesílení pod povrchový dveřní zavírač	•
adaptace na elektrický zámek	•
elektrický zámek averzní JIS typ 1710-12 AC (je s protiplechem)*	•
elektrický zámek averzní BIRA HARTE XS úzký XS12U 12V AC/DC (je s protiplechem)*	•
elektrický zámek averzní s přepínačem BIRA HARTE XS úzký XS12UW 12V AC/DC (je s protiplechem)*	•
elektrický zámek reverzní BIRA HARTE XS úzký XS12R 12V DC (je s protiplechem)*	•

Zárubeň je zhotovena z ocelového plechu nejvyšší jakosti o tloušťce 1,5 mm

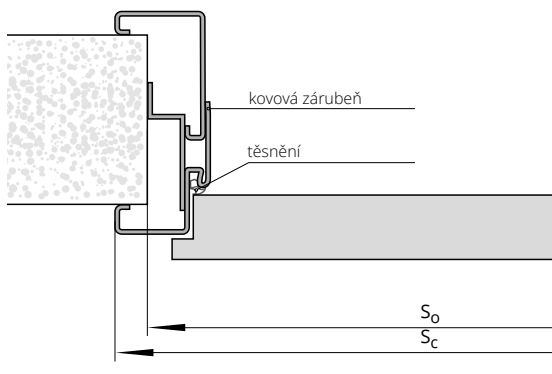

## ŠÍŘKA

typ	jednokřídlé dveře					dvoukřídlé dveře				
	S <sub>0</sub>	S <sub>C</sub>	H <sub>0</sub>	H <sub>C</sub>		typ	S <sub>0</sub>	S <sub>C</sub>	H <sub>0</sub>	H <sub>C</sub>
„60“	692	720	2015	2028		„120“	1344	1372		
„70“	792	820			„130“	1444	1472			
„80“	892	920			„140“	1544	1572			
„90“	992	1020			„150“	1644	1672			
„100“	1092	1120			„160“	1744	1772	2012	2028	
„110“	1192	1220	„170“	1844	1872					
			„180“	1944	1972					
			„190“	2044	2072					
			„200“	2144	2172					

S<sub>0</sub> – šířka montážního otvoru  
S<sub>C</sub> – celková šířka zárubně

H<sub>0</sub> – výška montážního otvoru  
H<sub>C</sub> – celková výška zárubně





CZK aktuální cena



EURO aktuální cena



	HIGH TOP	UNI MAT PLUS	LAMISTONE CPL	SILKSTONE	pro laminované	STŘÍKANÉ bílá	STŘÍKANÉ běžová, šedá	DÝHOVANÉ		
								SKUPINA A	SKUPINA B	SKUPINA C, D
jednokřídlé dveře	•	•	•	•	•	•	•	•	•	•
dvoukřídlé dveře	•	•	•	•	•	•	•	•	•	•

## PŘÍPLATKY

zárubeň vyšší o 155 mm (v rozměru Hd)	•
zárubeň vyšší o 255 mm (v rozměru Hd)	•
elektrický zámek BIRA HARTE XS úzký se skluzem (reverzní) XS12R-C 12V DC (je s protiplechem SPEC-525 a frézováním pod elektrický zámek)**	•
elektrický zámek BIRA HARTE XS úzký se skluzem (averzní) XS12U-C 12V AC/DC (je s protiplechem SPEC-525 a frézováním pod elektrický zámek)**	•
elektrický zámek BIRA HARTE XS úzký se skluzem (averzní s přepínačem) XS12UW-C 12V AC/DC (je s protiplechem SPEC-525 a frézováním pod elektrický zámek)**	•

TABULKA PŘÍPLATKŮ pro zárubně RAL, NCS podle skupin barev*	SKUPINA I	SKUPINA II	SKUPINA III	SKUPINA IV	SKUPINA V
	•	•	•	•	•

\* ekologické akrylové barvy dle vzorníků RAL a NCS (mimo metalických) – doplatek dle rozdělení do skupin (viz str. 10)

\*\* pro křídla vybavená zámkem ECO Schulte GBS 12 \*\*, šířka montážního otvoru je zvětšena o 25 mm

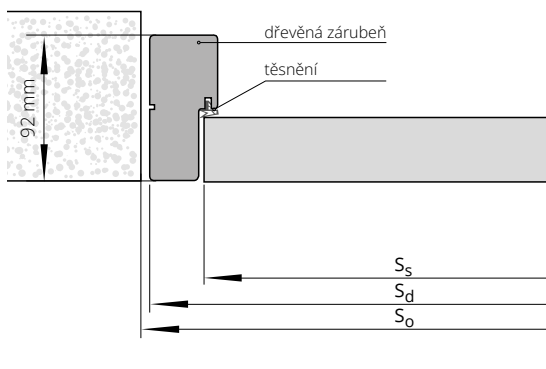

## ŠÍŘKA

	jednokřídlé dveře			dvoukřídlé dveře		
typ	S <sub>o</sub>	S <sub>d</sub>	S <sub>s</sub>	typ	S <sub>o</sub>	S <sub>d</sub>
„60“	713	693	625	„60“+„60“	1328	1308
„70“	813	793	725	„60“+„70“	1428	1408
„80“	913	893	825	„60“+„80“ „70“+„70“	1528	1508
„90“	1013	993	925	„60“+„90“ „70“+„80“	1628	1608
				„70“+„90“ „80“+„80“	1728	1708
				„80“+„90“	1828	1808
				„90“+„90“	1928	1908

## VÝŠKA

	H <sub>o</sub>	H <sub>d</sub>	H <sub>s</sub>
	2040	2028	1985

S<sub>s</sub> – šířka křídla  
S<sub>d</sub> – šířka na vnější straně zárubně  
S<sub>o</sub> – šířka montážního otvoru

H<sub>s</sub> – výška křídla  
H<sub>d</sub> – výška dveří na vnější straně zárubně  
H<sub>o</sub> – výška montážního otvoru



CZK aktuální cena



EURO aktuální cena

# NASTAVITELNÁ ZÁRUBEŇ

## SYSTÉM DIN DUO



jednokřídlé  
dveře

ECO TOP	HIGH TOP	STŘÍKANÉ * bílá
	LAMISTONE CPL	
	SILKSTONE	
	pro laminované UNI MAT PLUS	

ZD1	75-80	•	•	•
ZD2	80-85	•	•	•
ZD3	85-95	•	•	•
ZD4	95-120	•	•	•
ZD5	120-140	•	•	•
ZD6	140-160	•	•	•
ZD7	160-180	•	•	•
ZD8	180-200	•	•	•
ZD9	200-220	•	•	•
ZD10	220-240	•	•	•
ZD11	240-260	•	•	•
ZD12	260-280	•	•	•
ZD13	280-305	•	•	•

jednokřídlé  
dveře

		STŘÍKANÉ * běžová, šedá	BLACK	DÝHOVANÉ		
				SKUPINA A	SKUPINA B	SKUPINA C, D
ZD1	75-80	•	•	•	•	•
ZD2	80-85	•	•	•	•	•
ZD3	85-95	•	•	•	•	•
ZD4	95-120	•	•	•	•	•
ZD5	120-140	•	•	•	•	•
ZD6	140-160	•	•	•	•	•
ZD7	160-180	•	•	•	•	•
ZD8	180-200	•	•	•	•	•
ZD9	200-220	•	•	•	•	•
ZD10	220-240	•	•	•	•	•
ZD11	240-260	•	•	•	•	•
ZD12	260-280	•	•	•	•	•
ZD13	280-305	•	•	•	•	•

### PŘÍPLATKY

dvoukřídlé dveře	•
zárubeň vyšší o 155 mm (v rozměru Hd)	•
zárubeň vyšší o 255 mm (v rozměru Hd)	•
Šíře „100“	•
Šíře „110“	•
lišty spojované pod úhlem 90° (týká se lišty verze B 90°, verze C 90°)	•
zesílení pod dveřní zavírač – ramínkový/s kluznou lištou***	•
elektrický zámek BIRA HARTE XS úzký se skluzem (reverzní) XS12R-C 12V DC (je s protiplechem SPEC-525 a frézováním pod elektrický zámek)**	•
elektrický zámek BIRA HARTE XS úzký se skluzem (averzní) XS12U-C 12V AC/DC (je s protiplechem SPEC-525 a frézováním pod elektrický zámek)**	•
elektrický zámek BIRA HARTE XS úzký se skluzem (averzní s přepínačem) XS12UW-C 12V AC/DC (je s protiplechem SPEC-525 a frézováním pod elektrický zámek)**	•
horní lišta	str. 133

Lze vyrobit zárubeň s většími rozsahy, než jsou maximální hodnoty uvedené v předchozí tabulce (po konzultaci s obchodním oddělením)  
\*ekologické akrylové barvy, odstíny vzorníku RAL a NCS (kromě metalických) – příplatek podle tabulky barev (str. 10)  
\*\* pro křídla vybavená zámekem ECO Schulte GBS 12 -  
+\*, šířka montážního otvoru je zvětšena o 25 mm  
\*\*\*POZOR! Doporučená výška montážního otvoru byla zvětšena o 16 mm.

### nový způsob připojení lišt - strana 12

Křídla v bezfalcovém provedení DUO a vybavené zámekem HOBES je nutné zvětšit šířku montážního otvoru o 15 mm.

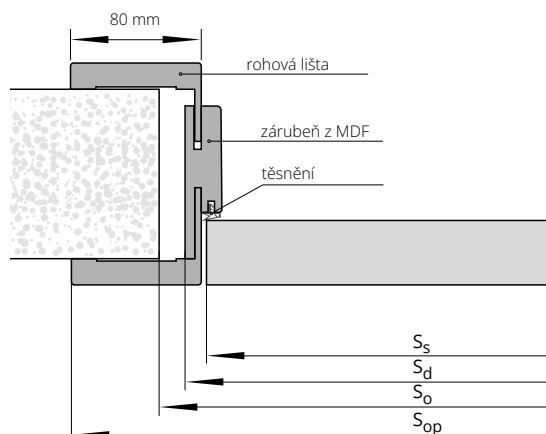

TABULKA PŘÍPLATKŮ pro zárubeň RAL, NCS podle skupin barev\*

SKUPINA I	SKUPINA II	SKUPINA III	SKUPINA IV	SKUPINA V
•	•	•	•	•

### ŠÍŘKA

jednokřídlé dveře					dvoukřídlé dveře			
typ	S <sub>o</sub>	S <sub>d</sub>	S <sub>s</sub>	S <sub>op</sub>	typ	S <sub>o</sub>	S <sub>d</sub>	S <sub>op</sub>
„60“	690	652	625	792	„60“+„60“	1305	1267	1407
„70“	790	752	725	892	„60“+„70“	1405	1367	1507
„80“	890	852	825	992	„60“+„80“+„70“+„70“	1505	1467	1607
„90“	990	952	925	1092	„60“+„90“+„70“+„80“	1605	1567	1707
					„70“+„90“+„80“+„80“	1705	1667	1807
					„80“+„90“	1805	1767	1907
					„90“+„90“	1905	1867	2007

### VÝŠKA

H <sub>o</sub>	H <sub>d</sub>	H <sub>s</sub>	H <sub>op</sub>
2020	2008	1985	2078



CZK aktuální cena



EURO aktuální cena

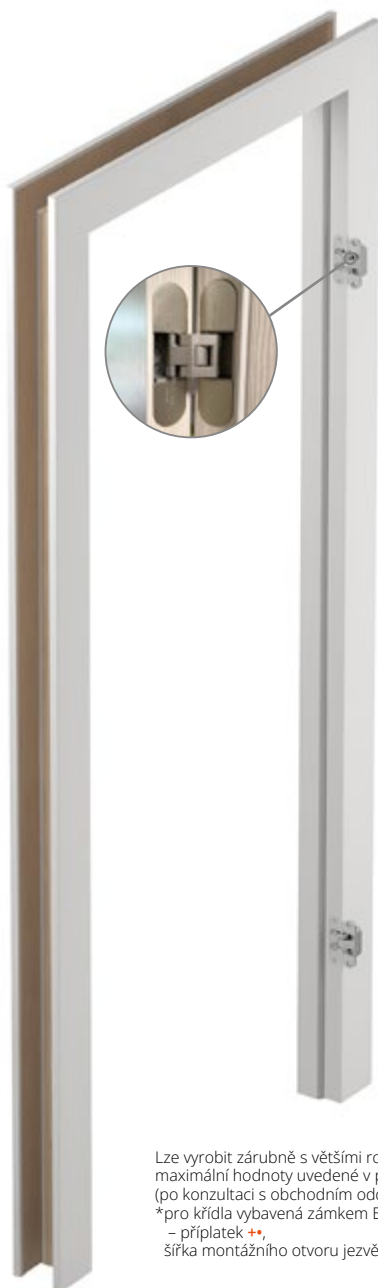

Lze vyrobit zárubeň s většími rozsahy, než jsou maximální hodnoty uvedené v předchozí tabulce (po konzultaci s obchodním oddělením).  
\*pro křídla vybavená zámkem ECO Schulte GBS 12 – příplatek ++, šířka montážního otvoru je zvětšena o 25 mm



symbol	rozsah v mm	DÝHOVANÉ		
		SKUPINA A	SKUPINA B	SKUPINA C, D
jednokřídlé dveře		HIGH TOP		
		UNI MAT PLUS		
		LAMISTONE CPL		
		SILKSTONE		
		pro laminované		
DI1	76-96	•	•	•
DI2	96-120	•	•	•
DI3	120-140	•	•	•
DI4	140-186	•	•	•
DI5	186-206	•	•	•
DI6	206-252	•	•	•
DI7	252-272	•	•	•
DI8	272-318	•	•	•
DI9	318-338	•	•	•
DI10	338-388	•	•	•

### PŘÍPLATKY

dvoukřídlé dveře	•
zárubeň vyšší o 155 mm (v rozměru Hd)	•
zárubeň vyšší o 255 mm (v rozměru Hd)	•
Šíře „100“	•
Šíře „110“	•
lišty spojované pod úhlem 90° (týká se lišty verze B 90°, verze C 90°)	•
elektrický zámek BIRA HARTE XS úzký se skluzem (reverzní) XS12R-C 12V DC (je s protiplechem SPEC-525 a frézováním pod elektrický zámek)*	•
elektrický zámek BIRA HARTE XS úzký se skluzem (averzní) XS12U-C 12V AC/DC (je s protiplechem SPEC-525 a frézováním pod elektrický zámek)*	•
elektrický zámek BIRA HARTE XS úzký se skluzem (averzní) XS12UW-C 12V AC/DC (je s protiplechem SPEC-525 a frézováním pod elektrický zámek)*	•
horní lišta	str. 133

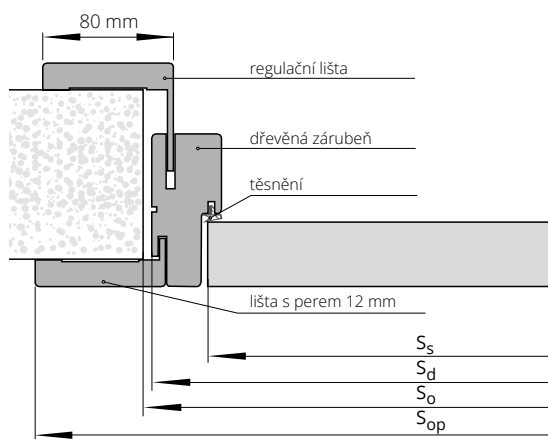

### ŠÍŘKA

typ	jednokřídlé dveře				dvoukřídlé dveře			
	S <sub>o</sub>	S <sub>d</sub>	S <sub>s</sub>	S <sub>op</sub>	typ	S <sub>o</sub>	S <sub>d</sub>	S <sub>op</sub>
„60“	713	693	625	836	„60“+„60“	1328	1308	1451
„70“	813	793	725	936	„60“+„70“	1428	1408	1551
„80“	913	893	825	1036	„60“+„80“ „70“+„70“	1528	1508	1651
„90“	1013	993	925	1136	„60“+„90“ „70“+„80“	1628	1608	1751
					„70“+„90“ „80“+„80“	1728	1708	1851
					„80“+„90“	1828	1808	1951
					„90“+„90“	1928	1908	2051

### VÝŠKA

H <sub>o</sub>	H <sub>d</sub>	H <sub>s</sub>	H <sub>op</sub>
2040	2028	1985	2099

S<sub>s</sub> – šířka křídla  
S<sub>d</sub> – šířka na vnější straně zárubně  
S<sub>o</sub> – šířka montážního otvoru  
S<sub>op</sub> – šířka po vnější straně lišty

H<sub>s</sub> – výška křídla  
H<sub>d</sub> – výška dveří na vnější straně zárubně  
H<sub>o</sub> – výška montážního otvoru  
H<sub>op</sub> – výška na vnější straně lišty



CZK aktuální cena



EURO aktuální cena

# NASTAVITELNÁ ZÁRUBEŇ VERTIGO

jednokřídlé dveře		kompletace (panel/reg. lišta) v mm	UNI MAT PLUS	STŘÍKANÉ *	STŘÍKANÉ *	BLACK 9005	DÝHOVANÉ		
symbol	rozsah v mm		LAMISTONE CPL	bílá	béžová, šedá		SKUPINA A	SKUPINA B	SKUPINA C, D
ZV1	75-80	75/12	SILKSTONE	.	.	.	.	.	.
ZV2	80-85	80/12	.	.	.	.	.	.	.
ZV3	85-95	85/16	.	.	.	.	.	.	.
ZV4	95-120	95/32	.	.	.	.	.	.	.
ZV5	120-140	120/32	.	.	.	.	.	.	.
ZV6	140-160	140/32	.	.	.	.	.	.	.
ZV7	160-180	160/32	.	.	.	.	.	.	.
ZV8	180-200	180/32	.	.	.	.	.	.	.
ZV9	200-220	200/32	.	.	.	.	.	.	.
ZV10	220-240	220/32	.	.	.	.	.	.	.
ZV11	240-260	240/32	.	.	.	.	.	.	.
ZV12	260-280	260/32	.	.	.	.	.	.	.
ZV13	280-305	280/32	.	.	.	.	.	.	.

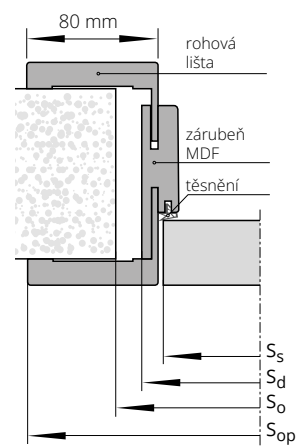

## PŘÍPLATKY

zárubeň vyšší o 155 mm (v rozměru Hd)	.
zesílení pod povrchový dveřní zavírač**	.
elektrický zámek BIRA HARTE XS úzký se skluzem (reverzní) XS12R-C 12V DC (je s protiplechem SPEC-525 a frézováním pod elektrický zámek)***	.
elektrický zámek BIRA HARTE XS úzký se skluzem (averzní) XS12U-C 12V AC/DC (je s protiplechem SPEC-525 a frézováním pod elektrický zámek)***	.
elektrický zámek BIRA HARTE XS úzký se skluzem (averzní s přepínačem) XS12UW-C 12V AC/DC (je s protiplechem SPEC-525 a frézováním pod elektrický zámek)***	.

Lze vyrobit zárubně s většími rozsahy, než jsou maximální hodnoty uvedené v předchozí tabulce (po konzultaci s obchodním oddělením).

\*ekologické akrylové barvy, odstíny vzorníku RAL a NCS (kromě metalických)

- příplatek podle tabulky barev (str. 10)

\*\*POZOR! Doporučená výška montážního otvoru byla zvětšena o 16 mm.

\*\*\* pro křídla vybavená zámkem ECO Schulte GBS 12 - příplatek \*\*, šířka montážního otvoru je zvětšena o 15 mm

## ŠÍŘKA

jednokřídlé dveře				
typ	S <sub>o</sub>	S <sub>d</sub>	S <sub>s</sub>	S <sub>op</sub>
„60“	690	652	625	793
„70“	790	752	725	893
„80“	890	852	825	993
„90“	990	952	925	1093

## VÝŠKA

H <sub>o</sub>	H <sub>d</sub>	H <sub>op</sub>
2027	2015	2298

Ss - šířka křídla

Sd - šířka na vnější straně zárubně

So - šířka montážního otvoru

Sop - šířka na vnější straně lišty

Hs - výška křídla

Hd - výška dveří na vnější straně zárubně

Ho - výška montážního otvoru

Hop - výška na vnější straně lišty



CZK aktuální cena



EURO aktuální cena

### ZPŮSOB SPOJENÍ OBLOŽKOVÝCH LIŠT S PANELEM

Vodorovné uspořádání zárubně (odstíny  
LAMISTONE: 241, 242 SILKSTONE: 293, 294,  
295, 296)

Vodorovné uspořádání  
(SILKSTONE: 254, 255, 299)

Svislé uspořádání  
(odstíny LAMISTONE: 241, 242  
SILKSTONE: 293, 294,  
295, 296)

Vodorovné uspořádání panelu (odstíny  
SILKSTONE: 254, 255, 299)

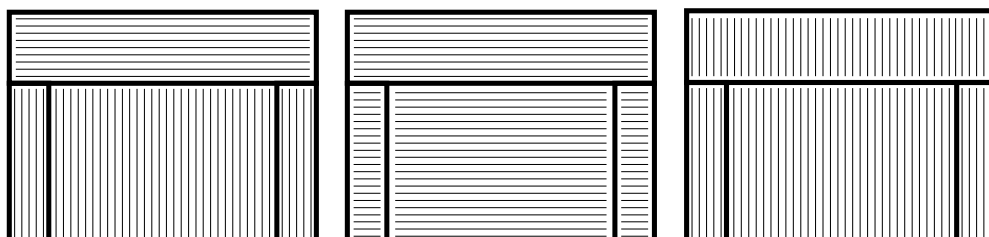

### DÝHOVANÉ

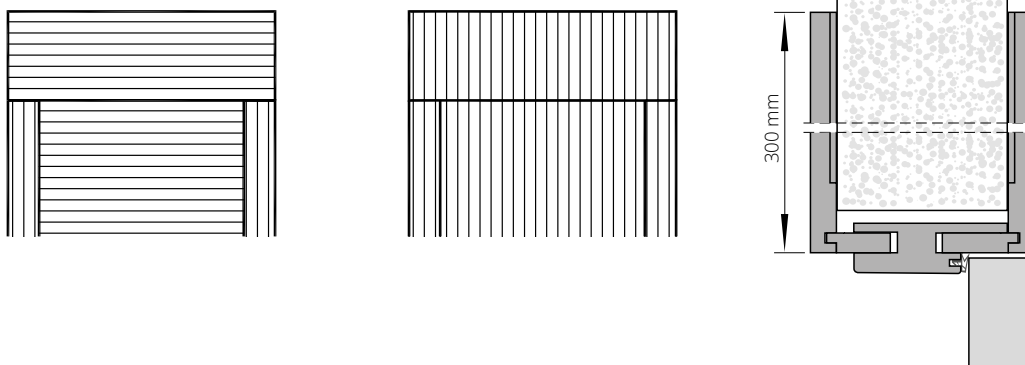

### CENA KOMPLETU = CENA ZÁRUBNÍ VERTIGO + CENA PANELU VERTIGO

PANEL VERTIGO 1 komplet (2 kusy)

VŠECHNY PANELE VERTIGO MAJÍ NA SVISLÝCH HRANÁCH POLOMĚR HRANY R3

výška panelů	UNI MAT PLUS	STŘÍKANÉ * bílá	STŘÍKANÉ * běžová, šedá	BLACK 9005	DÝHOVANÉ		
	LAMISTONE CPL SILKSTONE				SKUPINA A	SKUPINA B	SKUPINA C, D
100 mm	•	•	•	•	•	•	•
200 mm	•	•	•	•	•	•	•
300 mm	•	•	•	•	•	•	•
400 mm	•	•	•	•	•	•	•
500 mm	•	•	•	•	•	•	•
600 mm	•	•	•	•	•	•	•
700 mm	•	•	•	•	•	•	•
800 mm	•	•	•	•	•	•	•
900 mm	•	•	•	•	•	•	•
1000 mm	•	•	•	•	•	•	•





# PEVNÁ KOVOVÁ ZÁRUBEŇ DUO SYSTÉM POL-SKONE



**UPOZORNĚNÍ! Do ceny ocelové zárubeň DUO jsou zahrnuty skryté panty DUO.**

#### BAREVNÉ PROVEDENÍ

Zárubeň lakovaná práškovou barvou.  
Standardní barvy: bílá (RAL 9016), bílá (RAL 9003)  
šedá (RAL 7047), hnědá (RAL 8014), béžová  
(RAL 1001), grafit (RAL 7024), černá (RAL 9005).  
Ostatní barvy dle vzorníku RAL (mimo  
metalických a perleťových) nabízeny za příplatek  
– po konzultaci s obchodním oddělením.



symbol	rozsah v mm	jednokřídlé dveře			dvoukřídlé dveře		
		„60“±„80“	„90“	„100“±„110“	„60“±„60“, „60“±„70“, „60“±„80“, „70“±„70“, „70“±„80“	„90“±„60“	„160“±„200“
F93	101	•	•	•	•	•	•
počet skrytých pantů		2 ks	3 ks	3 ks	4 ks	6 ks	6 ks

#### PŘÍPLATKY

- zárubeň v metalických barvách (str. 11) •
- zárubeň vyšší o 155 mm (v rozměru Hd) •
- zárubeň vyšší o 255 mm (v rozměru Hd) •
- zesílení pod povrchový dveřní zavírač •
- adaptace na elektrický zámek •
- elektrický zámek BIRA HARTE XS úzký se skluzem (reverzní) XS12R-C 12V DC (je s protiplechem SPEC-576 a frézováním pod elektrický zámek)\* •
- elektrický zámek BIRA HARTE XS úzký se skluzem (averzní) XS12U-C 12V AC/DC (je s protiplechem SPEC-576 a frézováním pod elektrický zámek)\* •
- elektrický zámek BIRA HARTE XS úzký se skluzem (averzní s přepínačem) XS12UW-C 12V (je s protiplechem SPEC-576 a frézováním pod elektrický zámek)\* •

\*pro křídla vybavená zámkem ECO Schulte GBS 12 – příplatek ••

U zárubní vybavených elektrickým otvíračem je nezbytné zvětšit montážní otvor o další 5 mm.

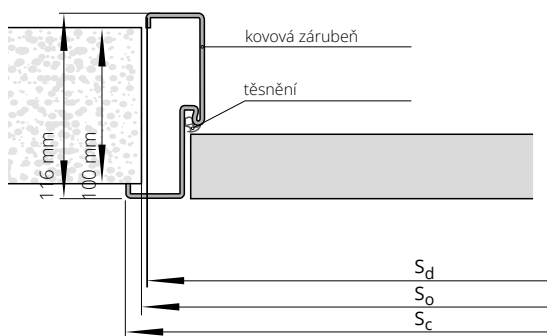

#### ŠÍŘKA

typ	jednokřídlé dveře			typ	dvoukřídlé dveře		
	S <sub>o</sub>	S <sub>d</sub>	S <sub>c</sub>		S <sub>o</sub>	S <sub>d</sub>	S <sub>c</sub>
„60“	685	675	701	„120“	1300	1290	1316
„70“	785	775	801	„130“	1400	1390	1416
„80“	885	875	901	„140“	1500	1490	1516
„90“	985	975	1001	„150“	1600	1590	1616
„100“	1085	1075	1101	„160“	1700	1690	1716
„110“	1185	1175	1201	„170“	1800	1790	1816
				„180“	1900	1890	1916
				„190“	2000	1990	2016
				„200“	2100	2090	2116

#### VÝŠKA

	H <sub>o</sub>	H <sub>c</sub>	H <sub>d</sub>
	2025	2033	2020

S<sub>d</sub> – šířka na vnější straně zárubeň  
S<sub>o</sub> – šířka montážního otvoru  
S<sub>c</sub> – celková šířka zárubeň

H<sub>d</sub> – výška dveří na vnější straně zárubeň  
H<sub>o</sub> – výška montážního otvoru  
H<sub>c</sub> – celková výška zárubeň

# NASTAVITELNÁ KOVOVÁ ZÁRUBEŇ DUO SYSTÉM POL-SKONE



CZK aktuální cena



EURO aktuální cena



\*pro křídla vybavená zámkem ECO  
Schulte GBS 12 – příplatek ++

**UPOZORNĚNÍ!** Do ceny ocelové zárubně DUO jsou zahrnuty skryté panty DUO.

#### BAREVNÉ PŘÍPRAVY

Zárubeň lakovaná práškovou barvou.  
Standardní barvy: bílá (RAL 9016), bílá (RAL 9003)  
šedá (RAL 7047), hnědá (RAL 8014), béžová  
(RAL 1001), grafit (RAL 7024), černá (RAL 9005).  
Ostatní barvy dle vzorníku RAL (mimo  
metalických a perleťových) nabízeny za příplatek  
– po konzultaci s obchodním oddělením.



symbol	rozsah v mm	jednokřídlé dveře			dvoukřídlé dveře		
		„60“±„80“	„90“	„100“±„110“	„60“±„60“, „60“±„70“, „60“±„80“, „70“±„70“, „70“±„80“	„90“±„60“	„160“±„200“
F71	110-140	•	•	•	•	•	•
F72	140-170	•	•	•	•	•	•
F73	170-200	•	•	•	•	•	•
F74	200-230	•	•	•	•	•	•
F75	230-260	•	•	•	•	•	•
F76	260-290	•	•	•	•	•	•
F77	290-320	•	•	•	•	•	•
F78	320-350	•	•	•	•	•	•
F79	350-380	•	•	•	•	•	•
počet skrytých pantů		2 ks	3 ks	3 ks	4 ks	6 ks	6 ks

#### PŘÍPLATKY

zárubně v metalických barvách (str. 11)	•
dodatečná regulace ZOX k falcové obložkové zárubni (umožňuje obložit stěnu o šířce až 635 mm)	•
zárubeň vyšší o 155 mm (v rozměru Hd)	•
zárubeň vyšší o 255 mm (v rozměru Hd)	•
zesílení pod povrchový dveřní zavírač	•
adaptace na elektrický zámek	•
elektrický zámek BIRA HARTE XS úzký se skluzem (reverzní) XS12R-C 12V DC (je s protiplechem SPEC-576 a frézováním pod elektrický zámek)*	•
elektrický zámek BIRA HARTE XS úzký se skluzem (averzní) XS12U-C 12V AC/DC (je s protiplechem SPEC-576 a frézováním pod elektrický zámek)*	•
elektrický zámek BIRA HARTE XS úzký se skluzem (averzní s přepínačem) XS12UW-C 12V (je s protiplechem SPEC-576 a frézováním pod elektrický zámek)*	•

#### ŠÍŘKA

jednokřídlé dveře			dvoukřídlé dveře		
typ	S <sub>c</sub>	S <sub>o</sub>	typ	S <sub>c</sub>	S <sub>o</sub>
„60“	721	693	„120“	1336	1308
„70“	821	793	„130“	1436	1408
„80“	921	893	„140“	1536	1508
„90“	1021	993	„150“	1636	1608
„100“	1121	1093	„160“	1736	1708
„110“	1221	1193	„170“	1836	1808
			„180“	1936	1908
			„190“	2036	2008
			„200“	2136	2108

#### VÝŠKA

H <sub>o</sub>	H <sub>c</sub>
2030	2043

S<sub>o</sub> – šířka montážního otvoru  
S<sub>c</sub> – celková šířka zárubně

H<sub>o</sub> – výška montážního otvoru  
H<sub>c</sub> – celková výška zárubně

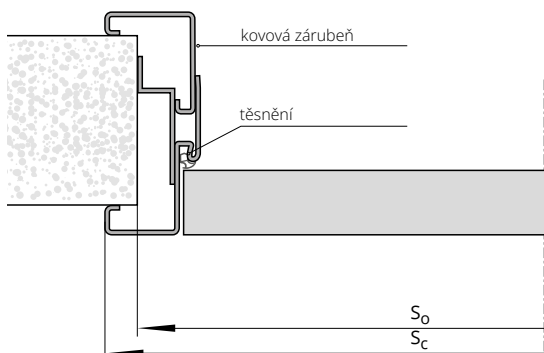



CZK aktuální cena



EURO aktuální cena

# NASTAVITELNÁ ZÁRUBEŇ

## SYSTÉM REVES



### jednokřídlé dveře

symbol	rozsah v mm	ECO TOP	pro laminované		
			UNI MAT PLUS	HIGH TOP	STŘÍKANÉ bílá
ZW1	75-95	•	•	•	•
ZW2	95-115	•	•	•	•
ZW3	115-135	•	•	•	•
ZW4	135-155	•	•	•	•
ZW5	155-175	•	•	•	•
ZW6	175-195	•	•	•	•
ZW7	195-215	•	•	•	•
ZW8	215-235	•	•	•	•
ZW9	235-255	•	•	•	•
ZW10	255-275	•	•	•	•
ZW11	275-295	•	•	•	•

### jednokřídlé dveře

symbol	rozsah v mm	BLACK	DÝHOVANÉ		
			SKUPINA A	SKUPINA B	SKUPINA C, D
ZW1	75-95	•	•	•	•
ZW2	95-115	•	•	•	•
ZW3	115-135	•	•	•	•
ZW4	135-155	•	•	•	•
ZW5	155-175	•	•	•	•
ZW6	175-195	•	•	•	•
ZW7	195-215	•	•	•	•
ZW8	215-235	•	•	•	•
ZW9	235-255	•	•	•	•
ZW10	255-275	•	•	•	•
ZW11	275-295	•	•	•	•

### PŘÍPLATKY

zárubeň vyšší o 100 mm	•
změna barvy pantu chrom mat na černou barvu (RAL 9005) nebo bílou barvu (RAL 9016)	•

\* ekologické akrylové barvy dle vzorníků RAL a NCS (mimo metalických) – doplatek dle rozdělení do skupin (viz str. 10)

typ	Sd	SopA	SopB	Ss	So
„60“	676	766	816	625	705
„70“	776	866	916	725	805
„80“	876	966	1016	825	905
„90“	976	1066	1116	925	1005
„100“	1076	1166	1216	1025	1105

typ	Hd	HopA	HopB	Hs	Ho
standard	2088	2133	2158	2053	2105
+50	2138	2183	2208	2103	2155
+100	2188	2233	2258	2153	2205
-55	2033	2078	2103	1998	2050
-100	1988	2033	2058	1953	2005

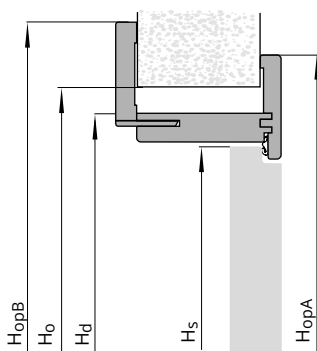
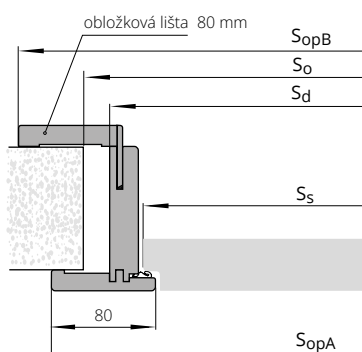

Ss – šířka křídla  
 Sd – šířka na vnější straně zárubně  
 So – šířka montážního otvoru  
 SopA – šířka po vnější straně lišty ze strany pantů  
 SopB – šířka po vnější straně lišty z regulované strany

Hs – výška křídla  
 Hd – výška dveří na vnější straně zárubně  
 Ho – výška montážního otvoru  
 HopA – výška na vnější straně lišty ze strany pantů  
 HopB – výška na vnější straně lišty z regulované strany

**POZOR: dveře jsou dostupné pouze v polské normě (bližší info u obchodních zástupců)**

# NASTAVITELNÁ ZÁRUBEŇ Z MDF K PEVNÉ KOVOVÉ ZÁRUBNI



CZK aktuální cena



EURO aktuální cena



Systém je určený k:  
Bezfalcové kovové zárubni FD93  
Falcové kovové zárubni FD12  
Pevné kovové zárubni ke dveřím RC3,  
Pevné kovové zárubni ke dveřím CERBER PLUS

#### BAREVNÉ PROVEDENÍ

Pevná kovová zárubeň FD12, FD93, RC3, Cerber Plus: nátěr  
práškovou barvou v odstínech RAL  
Obložka z MDF: ECO TOP, HIGH TOP, LAMISTONE,  
SILKSTONE, DÝHY SKUPINY A, B, C

jednokřídlé dveře			ECO TOP	pro laminované	DÝHOVANÉ		
				HIGH TOP	SKUPINA A	SKUPINA B	SKUPINA C, D
LAMISTONE CPL							
symbol	rozsah v mm (*)	SILKSTONE					
MA1	MB1	175-195	•	•	•	•	•
MA2	MB2	195-215	•	•	•	•	•
MA3	MB3	215-235	•	•	•	•	•
MA4	MB4	235-255	•	•	•	•	•
MA5	MB5	255-275	•	•	•	•	•
MA6	MB6	275-295	•	•	•	•	•
MA7	MB7	295-315	•	•	•	•	•
MA8	MB8	315-335	•	•	•	•	•
MA9	MB9	335-355	•	•	•	•	•
MA10	MB10	355-375	•	•	•	•	•
MA11	MB11	375-395	•	•	•	•	•
MA12	MB12	395-415	•	•	•	•	•

**PŘÍPLATKY** dvoukřídlé dveře

(\*) do rozsahu nastavení se započítává i šířka zárubně FD12, CERBER PLUS, RC3, FD93  
MA: regulace k zárubni FD12, CERBER PLUS, RC3  
MB: regulace k zárubni FD93

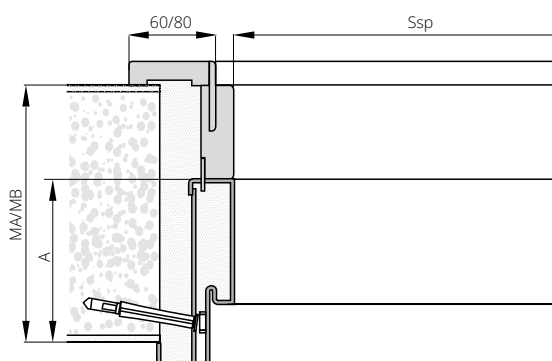

ŠÍŘKA (Ssp)				
jednokřídlé dveře				
typ	FD12	CERBER PLUS	RC3	FD93
„60“	604	-	-	605
„70“	704	-	701	705
„80“	804	801	801	805
„90“	904	901	901	905
„100“	1004	1001	1001	1005
„110“	1104	-	-	1105
„120“	1204	-	-	1205
VÝŠKA (Hsp)	1970	1970	2020	1985
A	109	109	112	109

Ssp – světlost zárubně na šířku

Hsp – světlost zárubně na výšku

# TUNELY A OBLOŽENÍ STĚNY

## TUNELOVÁ ZÁRUBEŇ VERTIGO

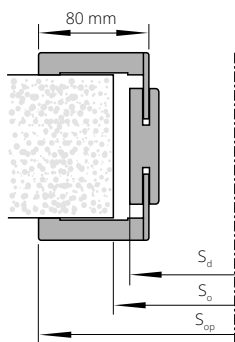

ŠÍŘKA			
typ	S <sub>d</sub>	S <sub>o</sub>	S <sub>op</sub>
„60“	656	680	793
„70“	756	780	893
„80“	856	880	993
„90“	956	980	1093

VÝŠKA			
	H <sub>d</sub>	H <sub>o</sub>	H <sub>op</sub>
	2017	2030	

Stupeň regulace	Rozsah v mm	Sestavení dílů Svislé díly	STŘÍKANÉ* bílá	STŘÍKANÉ* běžová, šedá	BLACK	UNI MAT PLUS LAMISTONE SILKSTONE	DÝHOVANÉ		
						SKUPINA A	SKUPINA B	SKUPINA C, D	
VT 1	76-96	Panel 76 mm, lišty s perem 32 mm	.	.	.	.	.	.	.
VT 2	96-116	Panel 76 mm, lišty s perem 32 mm	.	.	.	.	.	.	.
VT 3	116-142	Panel 76 mm, lišty s perem 52 mm	.	.	.	.	.	.	.
VT 4	142-182	Panel 142 mm, lišty s perem 32 mm	.	.	.	.	.	.	.
VT 5	182-208	Panel 142 mm, lišty s perem 52 mm	.	.	.	.	.	.	.
VT 6	208-248	Panel 208 mm, lišty s perem 32 mm	.	.	.	.	.	.	.
VT 7	248-274	Panel 208 mm, lišty s perem 52 mm	.	.	.	.	.	.	.
VT 8	274-314	Panel 274 mm, lišty s perem 32 mm	.	.	.	.	.	.	.
VT 9	314-354	Panel 274 mm, lišty s perem 52 mm	.	.	.	.	.	.	.

\*týká se lišt o šířce 80 mm

## Obložení stěny:

ZN (obložení v posuvném nástěnném systému)  
a ZT (obložení otvoru bez použití dveří)

Nástěnný systém	Tunelový systém	Rozsah nastavení	Standardní rozměry
ZN 1	ZT 1	76-116	Panel 76 mm, lišty s pérem 32 mm
ZN 2	ZT 2	116-142	Panel 76 mm, lišty s perem 52 mm
ZN 3	ZT 3	142-182	Panel 142 mm, lišty s perem 32 mm
ZN 4	ZT 4	182-208	Panel 142 mm, lišty s perem 52 mm
ZN 5	ZT 5	208-248	Panel 208 mm, lišty s perem 32 mm
ZN 6	ZT 6	248-274	Panel 208 mm, lišty s perem 52 mm
ZN 7	ZT 7	274-314	Panel 274 mm, lišty s perem 32 mm
ZN 8	ZT 8	314-354	Panel 274 mm, lišty s perem 52 mm

ECO TOP	HIGH TOP	STŘÍKANÉ* bílá	STŘÍKANÉ* běžová, šedá	DÝHOVANÉ		
	LAMISTONE CPL			SKUPINY A	SKUPINY B	SKUPINY C, D
	SILKSTONE					
	UNI MAT PLUS do laminovaných					

## PŘÍPLATKY

nestandardní výška tunelů (do 2300 mm)	.
dvoukřídlé tunely rozměr „100“+„100“	.
rozměr „110“+„110“	.
tunelová zárubeň systém DUO	.
Šíře „100“, „110“	.
lišty spojené pod úhlem 90° (týká se 80 mm)	.

TABULKA PŘÍPLATKŮ pro zárubeň RAL, NCS podle skupin barev

\*týká se lišt o šířce 80 mm

ekologické akrylové barvy, odstíny vzorníku RAL a NCS (kromě metalických) – příplatek podle tabulky barev (str. 10)

	SKUPINA I	SKUPINA II	SKUPINA III	SKUPINA IV	SKUPINA V
	.	.	.	.	.

TUNELOVÁ ZÁRUBEŇ ZN, ZN SYSTÉM DUO (netýká se DIN DUO)  
(obložení stěny v posuvném nástěnném systému)  
TUNELOVÁ ZÁRUBEŇ ZT SYSTÉM DIN  
(obložení stěny bez použití dveří v zárubni DIN)

ŠÍŘKA									
jdnokřídlé dveře					dvoukřídlé dveře				
typ	S <sub>d</sub>	S <sub>o</sub>	S <sub>op</sub>	S <sub>op</sub> *	typ	S <sub>d</sub>	S <sub>o</sub>	S <sub>op</sub>	S <sub>op</sub> *
„60“	650	670	746	786	„60“+„60“	1282	1305	1379	1419
„70“	750	770	846	886	„70“+„70“	1482	1505	1579	1619
„80“	850	870	946	986	„80“+„80“	1682	1705	1779	1819
„90“	950	970	1046	1086	„90“+„90“	1882	1905	1979	2019
„100“	1050	1070	1146	1186	„100“+„100“	2082	2105	2179	2219

VÝŠKA			
	H <sub>d</sub>	H <sub>o</sub>	H <sub>op</sub>
	1993	2005	2042

\* SYSTÉM DUO (netýká se DIN DUO)

Tunel ZN s obložkami „60“

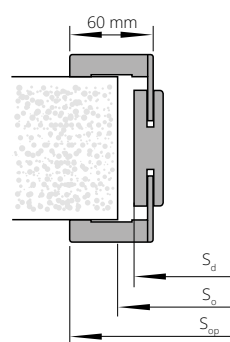

lišty o šířce 60 mm nejsou dostupné v natíraném provedení.

S<sub>d</sub> - šířka na vnější straně zárubně  
S<sub>o</sub> - šířka montážního otvoru  
S<sub>op</sub> - šířka po vnější straně lišty

Tunel ZN s obložkami DUO „80“

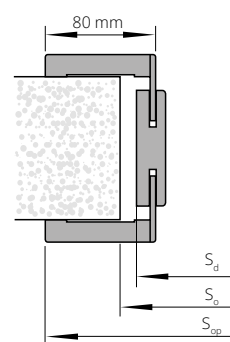

H<sub>d</sub> - výška dveří na vnější straně zárubně  
H<sub>o</sub> - výška montážního otvoru  
H<sub>op</sub> - výška na vnější straně lišty

TUNELOVÁ ZÁRUBEŇ ZT SYSTÉM POL-SKONE (netýká se ZT DIN)  
(obložení stěny bez použití dveří)



CZK aktuální cena



EURO aktuální cena

ŠÍŘKA				dvoukřídlé dveře			
jednokřídlé dveře				typ	S <sub>d</sub>	S <sub>o</sub>	S <sub>op</sub>
typ	S <sub>d</sub>	S <sub>o</sub>	S <sub>op</sub>	typ	S <sub>d</sub>	S <sub>o</sub>	S <sub>op</sub>
„60”	650	670	746	„60”+„60”	1282	1305	1379
„70”	750	770	846	„60”+„70”	1382	1405	1479
„80”	850	870	946	„60”+„80”, „70”+„70”	1482	1505	1579
„90”	950	970	1046	„60”+„90”, „70”+„80”	1582	1605	1679
„100”	1050	1070	1146	„70”+„90”, „80”+„80”	1682	1705	1779
				„80”+„90”	1782	1805	1879
				„90”+„90”	1882	1905	1979
				„100”+„100”	2082	2105	2179

VÝŠKA	H <sub>d</sub>	H <sub>o</sub>	H <sub>op</sub>
	2018	2030	2067

Dostupné pouze v barevném provedení přírodních dřív

Tunel ZT  
s obložkami „60”

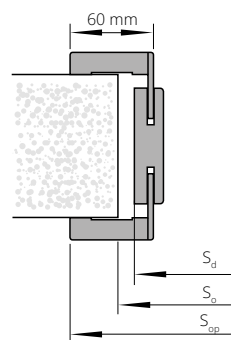

lišty o šířce 60 mm nejsou dostupné v natíraném provedení.

TUNELOVÁ ZÁRUBEŇ ZT SYSTÉM DIN DUO  
(obložení stěny bez použití dveří)

ŠÍŘKA				dvoukřídlé dveře			
jednokřídlé dveře				typ	S <sub>o</sub>	S <sub>d</sub>	S <sub>op</sub>
typ	S <sub>o</sub>	S <sub>d</sub>	S <sub>op</sub>	typ	S <sub>o</sub>	S <sub>d</sub>	S <sub>op</sub>
„60”	675	655	792	„60”+„60”	1290	1270	1407
„70”	775	755	892	„60”+„70”	1390	1370	1507
„80”	875	855	992	„60”+„80”, „70”+„70”	1490	1470	1607
„90”	975	955	1092	„60”+„90”, „70”+„80”	1590	1570	1707
				„70”+„90”, „80”+„80”	1690	1670	1807
				„80”+„90”	1790	1770	1907
				„90”+„90”	1890	1870	2007

VÝŠKA	H <sub>o</sub>	H <sub>d</sub>	H <sub>op</sub>
	2020	2010	2078

Tunel ZT  
s obložkami „80”

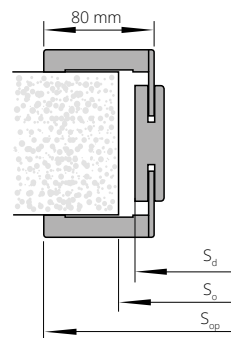

Tunel ZY ke dveřím SYSTÉM DUO  
(obložení stěny bez použití dveří)

ŠÍŘKA				dvoukřídlé dveře			
jednokřídlé dveře				typ	S <sub>d</sub>	S <sub>o</sub>	S <sub>op</sub>
typ	S <sub>d</sub>	S <sub>o</sub>	S <sub>op</sub>	typ	S <sub>d</sub>	S <sub>o</sub>	S <sub>op</sub>
„60”	699	720	836	„60”+„60”	1326	1350	1463
„70”	799	820	936	„60”+„70”	1426	1450	1563
„80”	899	920	1036	„70”+„70”	1526	1550	1663
„90”	999	1020	1136	„70”+„80”	1626	1650	1763
				„80”+„80”	1726	1750	1863
				„80”+„90”	1826	1850	1963
				„90”+„90”	1926	1950	2063

VÝŠKA	H <sub>d</sub>	H <sub>o</sub>	H <sub>op</sub>
	2085	2095	2154

Tunel ZY  
s obložkami „80”

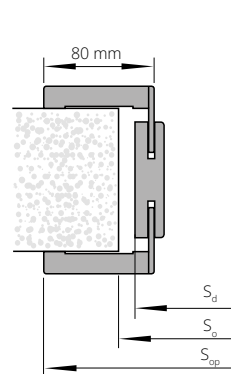

S<sub>d</sub> - šířka na vnější straně zárubně  
S<sub>o</sub> - šířka montážního otvoru  
S<sub>op</sub> - šířka po vnější straně lišty

H<sub>d</sub> - výška dveří na vnější straně zárubně  
H<sub>o</sub> - výška montážního otvoru  
H<sub>op</sub> - výška na vnější straně lišty



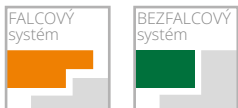

# NADSVĚTLÍKY

## pro zárubeň DIN/DIN DUO



CZK aktuální cena



EURO aktuální cena

FALCOVÝ SYSTÉM

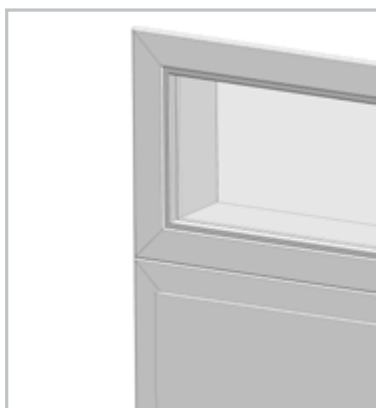

**NADSVĚTLÍKY na profilu zárubně DIN**  
(cena 1 mb nadsvětličky měřeného po vnějším obvodu nadsvětličky)

		STŘÍKANÉ * bílá	STŘÍKANÉ * běžová, šedá	ECO TOP	pro laminované			DÝHOVANÉ		
					HIGH TOP	LAMISTONE CPL	SILKSTONE	UNI MAT PLUS	SKUPINA A	SKUPINA B
NP1A	75-85	•	•	•	•	•	•	•	•	•
NP1B	85-95	•	•	•	•	•	•	•	•	•
NP2	95-120	•	•	•	•	•	•	•	•	•
NP3	120-140	•	•	•	•	•	•	•	•	•
NP4	140-160	•	•	•	•	•	•	•	•	•
NP5	160-180	•	•	•	•	•	•	•	•	•
NP6	180-200	•	•	•	•	•	•	•	•	•
NP7	200-220	•	•	•	•	•	•	•	•	•
NP8	220-240	•	•	•	•	•	•	•	•	•
NP9	240-260	•	•	•	•	•	•	•	•	•
NP10	260-280	•	•	•	•	•	•	•	•	•
NP11	280-300	•	•	•	•	•	•	•	•	•

cena nadsvětličky = cena 1 mb x 2x(A+B)+ cena 1m<sup>2</sup> skla x A x B  
volitelně použití obložek 80 mm

**Vysvětlivky:** 2x(A+B) odpovídá obvodu světličky.

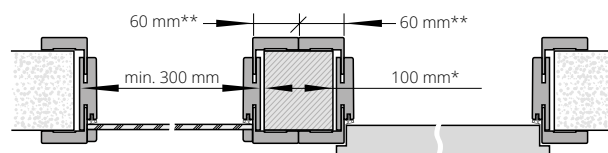
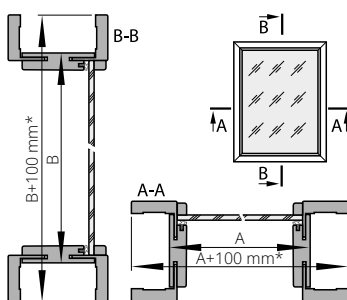

Maximální rozměry nadsvětliček a světliček jsou:  
- nadsvětličky SxH = 2190x700 mm  
- světličky SxH = 1000x2093 mm

\* Při použití lišt o šířce 80 mm: 140 mm  
\*\* Při použití lišt o šířce 80 mm: 80 mm

BEZFALCOVÝ SYSTÉM



**NADSVĚTLÍKY na profilu zárubně DIN**  
(cena 1 mb nadsvětličky měřeného po vnějším obvodu nadsvětličky)

		STŘÍKANÉ * bílá	STŘÍKANÉ * běžová, šedá	ECO TOP	pro laminované			DÝHOVANÉ		
					HIGH TOP	LAMISTONE CPL	SILKSTONE	UNI MAT PLUS	SKUPINA A	SKUPINA B
ND1	75-80	•	•	•	•	•	•	•	•	•
ND2	80-85	•	•	•	•	•	•	•	•	•
ND3	85-95	•	•	•	•	•	•	•	•	•
ND4	95-120	•	•	•	•	•	•	•	•	•
ND5	120-140	•	•	•	•	•	•	•	•	•
ND6	140-160	•	•	•	•	•	•	•	•	•
ND7	160-180	•	•	•	•	•	•	•	•	•
ND8	180-200	•	•	•	•	•	•	•	•	•
ND9	200-220	•	•	•	•	•	•	•	•	•
ND10	220-240	•	•	•	•	•	•	•	•	•
ND11	240-260	•	•	•	•	•	•	•	•	•
ND12	260-280	•	•	•	•	•	•	•	•	•
ND13	280-300	•	•	•	•	•	•	•	•	•

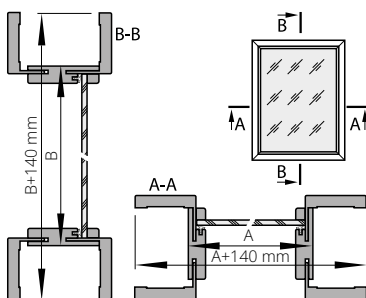

cena nadsvětličky = cena 1 mb x 2x(A+B)+ cena 1m<sup>2</sup> skla x A x B

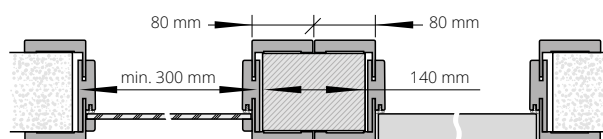

Maximální rozměry nadsvětliček a světliček jsou:  
- nadsvětličky SxH = 2207x700 mm  
- světličky SxH = 1000x2133 mm

DO NADSVĚTLÍKŮ SE DODÁVÁ SKLO TYP/VZOR: cena 1 m<sup>2</sup>

A. bezpečnostní sklo matné bílé 3.3.1, tloušťka 6,4 mm	•
B. bezpečnostní sklo průhledné 3.3.1, tloušťka 6,4 mm	•
C. tvrzené sklo matné bílé, tloušťka 6 mm	•
D. tvrzené sklo průhledné, tloušťka 6 mm	•

**Obložení nadsvětliček DIN/DIN DUO nelze zhotovit pod úhlem 90°.**

Doporučený způsob spojení nadsvětliček na profilu zárubně DIN/DIN DUO při použití montážních špalíků

\*ekologické akrylové barvy, odstíny vzorníku RAL a NCS (kromě metalických) – příplatek podle tabulky barev (str. 10)



# NADSVĚTLÍKY PRO PEVNOU ZÁRUBEŇ



CZK aktuální cena



EURO aktuální cena

**NADSVĚTLÍKY na profilu pevné zárubně POL-SKONE (falcový systém) zárubně DUO (bezfalcový systém)**  
(cena 1 mb nadsvětliku měřeného po vnějším obvodu nadsvětliku)

STŘÍKANÉ \*  
bílá

pro laminované

HIGH TOP

UNI MAT PLUS

LAMISTONE CPL

SILKSTONE

DÝHOVANÉ

SKUPINA  
ASKUPINA  
BSKUPINA  
C, D

pevná 92 mm

cena nadsvětliku = cena 1mb x 2x(A+B)+ cena 1m<sup>2</sup> skla x A x B

FALCOVÝ SYSTÉM

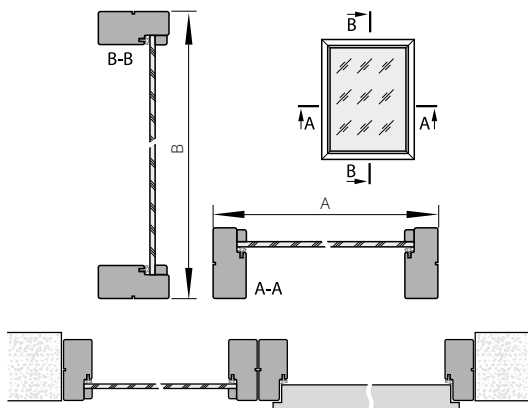

BEZFALCOVÝ SYSTÉM

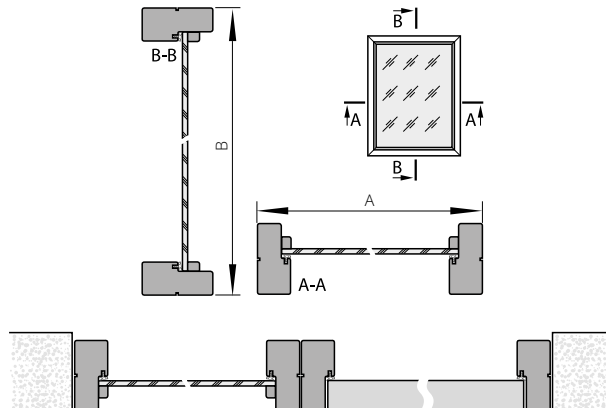

Doporučený způsob spojení nadsvětlíků na profilu pevné zárubně/pevné zárubně DUO

\*ekologické akrylové barvy, odstíny vzorníku RAL a NCS (kromě metalických) – příplatek podle tabulky barev (str. 10)

## PANELY K VNITŘNÍM DVEŘÍM SEMPRE

Rozšíření možné u modelu  
SEMPRE, SEMPRE LUX (verze W02, W03),  
SEMPRE VERSE (verze W03P).

CENA KŘÍDLA VČETNĚ BOČNÍHO PANELU = 2 x CENA KŘÍDLA

ŠÍŘKA (falcový systém)

typ	Ss s falcem	Sds
„40“+ „70“		448
„50“+ „70“	744	548
„60“+ „70“		648
„40“+ „80“		448
„50“+ „80“	844	548
„60“+ „80“		648
„40“+ „90“		448
„50“+ „90“	944	548
„60“+ „90“		648

ŠÍŘKA (bezfalcový systém)

typ	Ss	Sds
„40“+ „70“		412
„50“+ „70“	725	512
„60“+ „70“		612
„40“+ „80“		412
„50“+ „80“	825	512
„60“+ „80“		612
„40“+ „90“		412
„50“+ „90“	925	512
„60“+ „90“		612

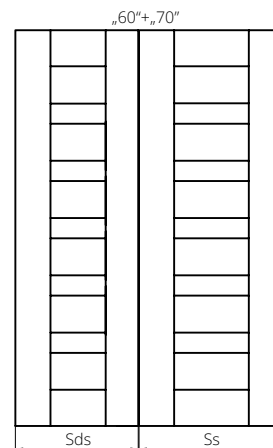
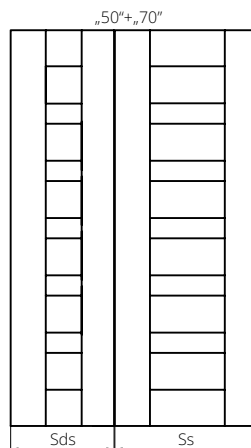
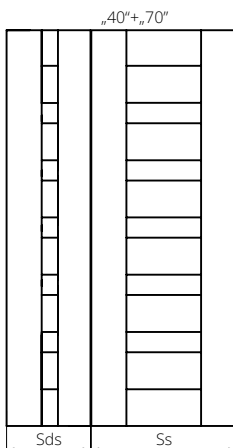

# LIŠTY

ECO TOP	pro laminované	STŘÍKANÉ * bílá	DÝHOVANÉ		
	UNI MAT PLUS		SKUPINA A	SKUPINA B	SKUPINA C, D
	HIGH TOP				
	LAMISTONE CPL				
SILKSTONE					

	OVÁLNÁ LIŠTA LC1	symbol	LC1F	LC1F	LC1F	LC10	LC10	LC10
		pro jednokřídle	•	•	•	•	•	•
		pro dvoukřídle	•	•	•	•	•	•
	MASKOVACÍ LIŠTA LD6	symbol	LD6F	LD6F	LD6F	LD60	LD60	LD60
		pro jednokřídle	•	•	•	•	•	•
		pro dvoukřídle	•	•	•	•	•	•
	MASKOVACÍ LIŠTA LD10	symbol	LD10F	LD10F	LD10F	LD100	LD100	LD100
		pro jednokřídle	•	•	•	•	•	•
		pro dvoukřídle	•	•	•	•	•	•

\*ekologické akrylové barvy, odstíny vzorníku RAL a NCS (kromě metalických) – příplatek podle tabulky barev (str. 10)

Lišty v barvách černá 244, bílá 258, dub polský 276, merbau Royal 295, o výšce 80 mm dostupné ze skladových zásob u dodavatele

## NÁVRHY ZPŮSOBU NAPOJENÍ LIŠT

	LD10	sada pro jednokřídle dveře: 2 lišty dlouhé 2200 mm + 1 lišta dlouhá 1150 mm; sada pro dvoukřídle dveře: 3 lišty dlouhé 2200 mm;
	LC1, LD6	sada pro jednokřídle dveře: 2 lišty dlouhé 2150 mm + 1 lišta dlouhá 1150 mm; sada pro dvoukřídle dveře: 3 lišty dlouhé 2150 mm

# PODLAHOVÉ LIŠTY



Podlahová lišta je vyrobena z voděodolné desky

LIŠTA	STŘÍKANÉ * bílá	UNI MAT PLUS	DÝHOVANÉ		
		LAMISTONE	SKUPINA A	SKUPINA B	SKUPINA C, D
		SILKSTONE			

	cena 1 mb lišty				
šířka 80 mm	•	•	•	•	•
šířka 100 mm	•	•	•	•	•

Podlahové lišty jsou vyrobeny z 2,6 m dlouhých profilů.

Minimální množství pro objednávku lišt v jednom barevném odstínu je 5 ks (1 balení).

lišta šířka 80 mm

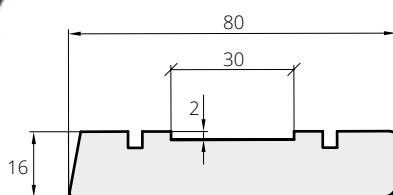

lišta šířka 100 mm

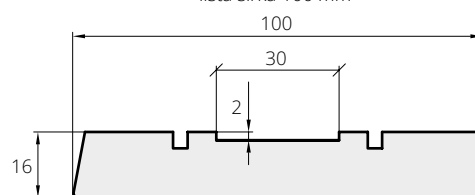

# HRANY ABS



- vysoká mechanická odolnost a odolnost proti vlhkosti
- výrobek doporučený odborníky
- určeno pro dveře LOFTY, IMPULS, HAPTIC, DECO



Vzhledem k výrobnímu procesu ohranění jsou možné barevné rozdíly mezi křídlem, zárubní a hranou.

# KULATÁ OKÉNKA



rozměr	S <sub>O</sub>	cena	barva
kulaté okénko 1 (Ø 240 mm, tloušťka 11, 18, 40 mm)	135 mm	•	nerez (matná) sklo – lakomat
kulaté okénko 2 (Ø 320 mm, tloušťka 11, 18, 40 mm)	215 mm	•	
kulaté okénko 3 (Ø 350 mm, tloušťka 11, 18, 40 mm)	235 mm	•	
kulaté okénko 4 (Ø 400 mm, tloušťka 11, 18, 40 mm)	280 mm	•	



rozměr	S <sub>O</sub>	cena	barva
kulaté okénko 2 (Ø 300 mm, tloušťka 35-45 mm)	225 mm	•	nerez (matná) sklo – lakomat
kulaté okénko 3 (Ø 350 mm, tloušťka 35-45 mm)	265 mm	•	
kulaté okénko 4 (Ø 400 mm, tloušťka 35-45 mm)	295 mm	•	



rozměr	S <sub>O</sub>	cena	barva
kulaté okénko 2 (Ø 300 mm, tloušťka 35-45 mm)	225 mm	•	nerez (matná) sklo – lakomat
kulaté okénko 3 (Ø 350 mm, tloušťka 35-45 mm)	265 mm	•	
kulaté okénko 4 (Ø 400 mm, tloušťka 35-45 mm)	295 mm	•	

MODEL DVEŘÍ	KULATÁ OKÉNKA	POUZE U PLNÝCH VERZÍ	POZNÁMKY
DECO, HAPTIC	BMD, BMJ, BMN		
DECO LUX,	BMD, BMJ, BMN		
ETIUDA verze B0	BMD, BMJ, BMN		
ETIUDA LUX verze B0	BMD, BMJ, BMN		
IMPULS	(BMD, BMJ, BMN) <sup>1)</sup>	1) pouze ve verzí 01	
INTERSOLID II <sup>2)</sup>	BMD <sup>1)</sup>	1) kulaté okénko pouze v šířkách „70“, „80“, „90“ 2) netýká se verzí 10, 11	
INTERSOLID	BMD <sup>1)</sup>	1) kulaté okénko pouze v šířkách „70“, „80“, „90“	
MODERN, MODERN DUO	BMD <sup>1)</sup>	1) kulaté okénko pouze v šířkách „70“, „80“, „90“	
CAMBIO, CAMBIO DUO	BMD, BMJ, BMN		
INTER-AMBER	BMD, BMJ, BMN		
SIMPLE, SIMPLE DUO	BMD, BMJ, BMN		

So – rozměry na vnitřní straně kulatého okénka

Matné sklo, bezpečnostní – ve standardním provedení (netýká se BMD).

Průhledné sklo - příplatek +- (netýká se BMJ).

Při použití kulatého okénka je nutné objednat dveře s děrovanou dřevotřískovou deskou.

Osa okénka je vždy ve výšce 1600 mm od dolní hrany křídla.

# HORNÍ LIŠTY

PRO ZÁRUBEŇ: SYSTÉM DIN „60“, SYSTÉM DIN „80“, SYSTÉM POL-SKONE, SYSTÉM DIN DUO, SYSTÉM DUO



horní lišta pro jednokřídlé dveře na jednu stranu

Horní lišta pro jednokřídlé dveře „60“-„90“ na jednu stranu (1 ks)

Povrch ECO TOP	•
Povrchy HIGH TOP, LAMISTONE CPL, SILKSTONE,	•
Natíraná (RAL 9003)*	•
DÝHY SKUPINA A, SKUPINA B, SKUPINA C	•

<b>PŘÍPLATKY</b>	pro dvoukřídlé	•
	horní lišta „100“, „110“	•

\*ekologické akrylové barvy, odstíny vzorníku RAL a NCS (kromě metalických) – příplatek podle tabulky barev (str. 10)

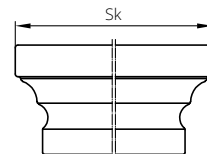

ROZMĚR KORUNKY	Rozměr korunky do zárubně ZN - standard český		Rozměr korunky do posuvného systému do pouzdra - standard český		Rozměr korunky do zárubně ZN - systém DIN		Rozměr korunky do zárubně ZN - systém DUO (DUB) - standard český		Rozměr korunky do zárubně ZT - systém POL-SKONE - standard český (se základem v šířce 60mm)	Rozměr korunky do zárubně ZT - systém DIN DUO - standard český		Rozměr korunky do zárubně ZV - standard český		Pantová strana rozsah D11-D116 Strana regulace dřevěné nastavitelné DUO (D1) - standard český	Strana regulace rozsah D11-D12	Rozměr korunky do zárubně DIN DUO (ZD) - standard český		Rozměr korunky do zárubně ZZ (se základem v šířce 60mm) - standard český			
	se základem v šířce 60mm	v šířce 80mm	se základem v šířce 60mm	v šířce 80mm	se základem v šířce 60mm	v šířce 80mm	se základem v šířce 60mm	v šířce 80mm		se základem v šířce 60mm	se základem v šířce 60mm	se základem v šířce 60mm	se základem v šířce 60mm			se základem v šířce 60mm	Strana pantová rozsah ZZ1-ZZ17	Strana regulace rozsah ZZ4-ZZ11	Strana regulace rozsah ZZ1-ZZ3	Strana pantová rozsah ZZ1-ZZ17	Strana regulace rozsah ZZ4-ZZ11
Celková šířka zárubně s korunkou Sk (mm)																					
do jednokřídlých dveří	typ																				
	„60“	827	867	822	862	824	864	824	869	913	913	903	869					875	865		
	„70“	927	967	922	962	924	964	924	969	1013	1013	1003	969					975	965		
	„80“	1027	1067	1022	1062	1024	1064	1024	1069	1113	1113	1103	1069					1075	1065		
	„90“	1127	1167	1122	1162	1124	1164	1124	1169	1213	1213	1203	1169					1175	1165		
	„100“	1227	1267	1222	1262	1224	1264	1224	1269	1313	1313	1303	1269					1275	1265		
„110“	-	-	-	-	1324	1364	1324	1369	-	-	1413	1403	1369					1375	1365		
do dvoukřídlých dveří	„60“+„60“	1477	1517	1468	1508	1456	1496	1456	1484	1540	1528	1518	1484					1510	1500		
	„70“+„60“	1577	1617	-	-	-	-	1556	1584	1640	1628	1618	1584					1610	1600		
	„70“+„70“	1677	1717	1668	1708	1656	1696	1656	1684	1740	1728	1718	1684					1710	1700		
	„80“+„60“	1677	1717	-	-	-	-	1656	1684	1740	1728	1718	1684					1710	1700		
	„80“+„70“	1777	1817	-	-	-	-	1756	1784	1840	1828	1818	1784					1810	1800		
	„90“+„60“	1777	1817	-	-	-	-	1756	1784	1840	1828	1818	1784					1810	1800		
	„80“+„80“	1877	1917	1868	1908	1856	1896	1856	1884	1940	1928	1918	1884					1910	1900		
	„90“+„70“	1877	1917	-	-	-	-	1856	1884	1940	1928	1918	1884					1910	1900		
	„90“+„80“	1977	2017	-	-	-	-	1956	1984	2040	2028	2018	1984					2010	2000		
	„90“+„90“	2077	2117	2068	2108	2056	2096	2056	2084	2140	2128	2118	2084					2110	2100		
	„90“+„100“	2177	2217	-	-	-	-	2156	2184	2240	2228	2218	2184					2210	2200		
	„100“+„100“	2277	2317	-	-	2256	2296	2256	2284	2340	2328	2318	2284					2310	2300		
	celková výška zárubně s korunkou																				
		2098	2098	2086	2086	2085	2085	2110	2101	2177	2122	2117	2101	2112	2107						

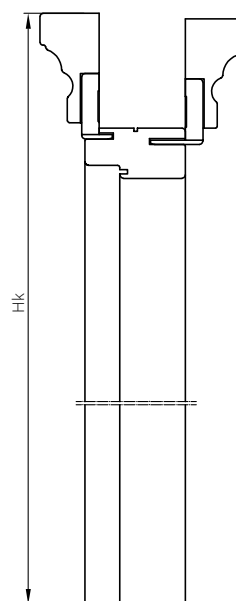

Sk – šířka po vnější straně korunky  
Hk – výška po vnější straně korunky

# MOŽNOSTI VENTILACE

	plastová pouzdra T1-T4, T10, T13-T15	plastová pouzdra T240-T245, T258, T260, T263, T276	plastová pouzdra T120, T258, T121, T132, T141, T276, T295	plastová pouzdra T293-T297	mosazná pouzdra T5-T6	pouzdra TN1-TN5	ventilační seříznutí standard	ventilační seříznutí SEMPRE	ventilační seříznutí ARCO	ventilační seříznutí FORTIMO / MONA	dvojitá ventilační spára	trojitá ventilační spára	plastová mřížka	mřížka z nerezové oceli	ochrana spodní části rámu proti vlhkosti*	POZNÁMKY
ARCO, SEDO, VERI, MODO, EGRO			X <sup>2</sup>	X <sup>2</sup>		X <sup>2</sup>			X <sup>1</sup>							1) seříznutí pouze u šířek „80“, „90“ 2) u šířky „60“ standardně 3 pouzdra
INTER-AMBER	X		X		X	X	X				X		X	X	X	
IMPULS, NOSTRE, INVERNO, SONATA (W1, W2, W5, W7)	X	X			X	X	X	X			X		X	X	X	
SONATA (W4, W6)	X	X			X	X	X	X			X		X <sup>1</sup>	X <sup>1</sup>	X	1) ventilační mřížka pouze pro standardní výšku
IMPULS 13	X	X			X	X	X	X					X <sup>1</sup>	X <sup>1</sup>	X	1) ventilační mřížka pouze pro šířky „70“, „80“, „90“
ETIUDA A01, B1	X	X			X	X	X	X					X <sup>1</sup>	X <sup>1</sup>	X	1) pouze v šířkách „70“, „80“, „90“
ETIUDA B0	X	X			X	X	X	X			X		X	X	X	
ESTATO B2, B3	X				X	X	X								X	
ETIUDA LUX A01, B1 ESTATO A01, B1 CREATO A01	X				X	X	X						X <sup>1</sup>	X <sup>1</sup>	X	1) pouze v šířkách „70“, „80“, „90“
ETIUDA LUX B0	X				X	X	X				X		X	X	X	
DECO	X	X			X	X	X				X		X	X	X	
INTERSOLID, INTERSOLID II	X				X	X	X						X <sup>1</sup>	X <sup>1</sup>	X	1) ventilační mřížka pouze ve standardní výšce
MODERN, MODENA	X				X	X	X						X <sup>1</sup>	X <sup>1</sup>	X	1) ventilační mřížka pouze ve standardní výšce
DECO LUX, CAMBIO, SIMPLE, TIARA (W01, W02, W05, W07), ANMI, SUBLIME, ESPINA	X				X	X	X				X		X	X	X	
FIORD, TIARA (W03, W04, W06), VERTIGO, VILANO	X				X	X	X				X		X <sup>1</sup>	X <sup>1</sup>	X	1) ventilační mřížka pouze pro standardní výšku
LUMEN							X									1) seříznutí je nabízeno pouze u verzí I-IX
PASSO							X	X								
SKLÁDACÍ DUO	X	X	X	X	X	X										
SONATA LUX, SEMPRE LUX						X <sup>2</sup>			X <sup>1</sup>							1) pouze v šířkách „80“, „90“ 2) u šířky „60“ standardně 3 pouzdra
SEMPRE <sup>3</sup>		X <sup>2</sup>				X <sup>2</sup>			X <sup>1</sup>				X <sup>1</sup>			1) pouze v šířkách „80“, „90“ 2) u šířky „60“ standardně 3 pouzdra 3) netýká se verze W05
FORTIMO		X <sup>2</sup>		X <sup>2</sup>		X <sup>2</sup>			X <sup>1</sup>				X <sup>1</sup>			1) pouze v šířkách „80“, „90“ 2) u šířky „60“ standardně 3 pouzdra
FORTIMO LUX						X <sup>2</sup>			X <sup>1</sup>				X <sup>1</sup>			1) pouze v šířkách „80“, „90“ 2) u šířky „60“ standardně 3 pouzdra
ESTATO LUX A01	X				X	X	X						X <sup>1</sup>	X <sup>1</sup>		1) pouze v šířkách „70“, „80“, „90“
HAPTIC					X	X	X				X		X	X	X	
TIARA W08 SONATA W8	X			X	X	X	X									X
MONA		X				X				X <sup>1</sup>		X <sup>1</sup>				1) pouze v šířkách „80“, „90“
ETIUDA, ETIUDA LUX, ESTATO, ESTATO LUX, CREATO (VERZE A02, A03)							X <sup>1</sup>									1) pouze v šířkách „70“, „80“, „90“, Verze A02, A03
FIORI	X	X			X	X			X <sup>1</sup>							1) pouze v šířkách „80“, „90“
LOFTY	X	X	X	X	X	X	X				X		X	X	X	

\* netýká se křídel s ventilačním výřezem  
Možnost ventilace pro kolekci DUO počítejte jako pro jednotlivé modely dveří.

Šířka dveří	Dveře s ventilačním seříznutím		Dveře s ventilačními pouzdry		Dveře se dvěma řadami ventilačních pouzder	
	Celkový průřez ventilačních otvorů při zachování světelosti 10 mm [m <sup>2</sup> ]	Celkový profil pouzdra a standardní světlé výšky 10 mm [mm]	Ke splnění požadavků nařízení je potřebná větší světelost mezi spodní hranou křídla a podlahou * [mm]	Celkový profil pouzdra a standardní světlé výšky 10 mm [mm]	Ke splnění požadavků nařízení je potřebná větší světelost mezi spodní hranou křídla a podlahou * [mm]	Celkový profil pouzdra a standardní světlé výšky 10 mm [mm]
FALCOVÉ	"60"	0,019	0,009	25**	0,011	20**
	"70"	0,022	0,010	20**	0,012	15**
	"80"	0,026	0,011	15**	0,013	15**
	"90"	0,029	0,012	15**	0,014	10**
	"100"	0,033	0,013	10**	0,015	10**
DUO (BEZFALCOVÉ) REVES	"110"	0,036	0,014	10**	0,016	10**
	"60"	0,016	0,009	25**	0,011	20**
	"70"	0,020	0,010	20**	0,012	15**
	"80"	0,024	0,011	15**	0,013	15**
	"90"	0,028	0,012	15**	0,014	10**
LUMEN	"100"	0,032	0,013	10**	0,015	10**
	"110"	0,036	0,014	10**	0,016	10**
	"60"	0,015	-	-	-	-
	"70"	0,019	-	-	-	-
	"80"	0,023	-	-	-	-
ARCO	"90"	0,027	-	-	-	-
	"60"	0,017	-	-	-	-
	"70"	0,021	0,010	20**	-	-
	"80"	0,026	0,011	15**	-	-
	"90"	0,030	0,012	15**	-	-
SEMPRE	"100"	0,034	0,013	10**	-	-
	"60"	0,014	0,009	25**	-	-
	"70"	0,018	0,010	20**	-	-
	"80"	0,023	0,011	15**	-	-
	"90"	0,027	0,012	15**	-	-
FORTIMO	"100"	0,032	0,014	10**	-	-
	"60"	0,016	0,009	25**	-	-
	"70"	0,020	0,010	20**	-	-
	"80"	0,024	0,011	15**	-	-
	"90"	0,028	0,012	15**	-	-

Standardní světlost mezi křídlem a podlahou je 10 mm

\* Podle nařízení ministra infrastruktury ze dne 12. dubna 2002 o technických podmínkách, kterým musí odpovídat budovy a jejich umístění. (Sb. č. 75 z r. 2002, položka 690, ve znění pozdějších předpisů, Sb. č. 33 z r. 2003, položka 270, Sb. č. 109 z r. 2004, položka 1156) Kapitola 6, § 79. „Dveře do koupelny, umývárny a samostatného WC se musí otvírat směrem ven a musí mít, s výhradou § 75 odst. 2 alespoň 0,8 m a průchozí výšku zárubně 2 m a ve spodní části otvory s celkovým průřezem alespoň 0,022 m<sup>2</sup> pro přívod vzduchu“.

\*\* je nutno zvětšit světlost o uvedenou hodnotu zkrácením křídla zespodu v případě, že jej lze zkrátit. Je-li křídlo zkráceno dodatečně mimo výrobní závod, pozbývá záruku.

Křídla, která nelze zkrátit:  
- Etiuda, (Etiuda Lux) verze A1-A3  
- Sempre Verze verze W05  
Posuvná křídla z hlediska konstrukce (odstup od stěny/tunelu o cca 20 mm) splňují požadavky nařízení bez nutnosti použít ventilační seříznutí nebo ventilační pouzdra. Ventilační mřížky a panely z nerezové oceli s větrací plochou splňují požadavky nařízení.

# MOŽNOSTI VENTILACE

## VENTILACE\*

**DESKOVÁ KONSTRUKCE**

ventilační spára v křídlech s deskovou konstrukcí z kolekce DUO

	A	B	C	D
„80°	844	704	525	825
„90°	944	804	625	925

ventilační spára v křídlech s deskovou konstrukcí – příplatek •

ventilační seřízení v bezfalcových křídlech z kolekcí DUO – příplatek •

ventilační seřízení – příplatek za dýhovaný povrch •  
– příplatek za syntetický povrch a stříkané •

**IMPULS W13**

křídlo IMPULS W13 „80° s ventilačním seříznutím – příplatek •

křídlo IMPULS W13 „90° s ventilačním seříznutím – příplatek •

Světlost mezi křídlem a podlahou max 35 mm

Jedna nebo dvě řady ventilačních pouzder

Ventilační seříznutí

**ARCO, SEDO**

křídlo ARCO „80° s ventilačním seříznutím

křídlo ARCO „90° s ventilačním seříznutím

**VERTIGO, VILANO**

křídlo VERTIGO „80°, VILANO „80° s ventilační spárou

křídlo VERTIGO „90°, VILANO „90° s ventilační spárou

**SEMPRE/SEMPRE DUO**

křídlo SEMPRE „80°, SEDO „80° s ventilačním seříznutím

křídlo SEMPRE „90°, SEDO „90° s ventilačním seříznutím

křídlo SEMPRE „80° s ventilační spárou

křídlo SEMPRE „90° s ventilační spárou

ventilační spára v křídlech z kolekce SEMPRE, INTERSOLID – příplatek •

CREATO, ESTATO, ESTATO LUX, ETIUDA, ETIUDA LUX „80° (verze A01-A03)

**falcové provedení**

verze A01

verze A02

verze A03

**bezfalcové provedení**

verze A01

verze A02

verze A03

ventilační seříznutí – příplatek •

Standardní světlost mezi křídlem a podlahou je 10 mm

\* Podle nařízení ministra infrastruktury ze dne 12. dubna 2002 o technických podmínkách, kterým musí odpovídat budovy a jejich umístění. (Sb. č. 75 z r. 2002, položka 690, ve znění pozdějších předpisů, Sb. č. 33 z r. 2003, položka 270, Sb. č. 109 z r. 2004, položka 1156) Kapitola 6, § 79. „Dveře do koupelny, umývárny a samostatného WC se musí otevírat směrem ven a musí mít, s výhradou § 75 odst. 2 alespoň 0,8 m a průchozí výšku zárubně 2 m a ve spodní části otvory s celkovým průřezem alespoň 0,022 m<sup>2</sup> pro přívod vzduchu“.

\*\* je nutno zvětšit světlost o uvedenou hodnotu zkrácením křídla zespodu v případě, že jej lze zkrátit.

Křídla, která nelze zkrátit: Etiuda, (Etiuda Lux) verze A1-A3; Sempre Verze verze W05-W08

Posuvná křídla z hlediska konstrukce (odstup od stěny/tunelu o cca 20 mm) splňují požadavky nařízení bez nutnosti použít ventilační seříznutí nebo ventilační pouzdra.



# MOŽNOSTI VENTILACE

VENTILAČNÍ POUZDRA z plastu (sada 4 ks)



řada pouzder (4 ks)

---

•

---

VENTILAČNÍ POUZDRA z plastu (sada 4 ks) – barevně přizpůsobená dveřnímu křídlu

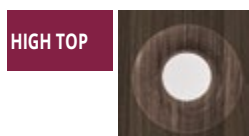

T292  
kávoový jasan

řada pouzder (4 ks)

---

•

---

**ECO TOP**



T121 dub      T132 ořech      T120/T258 bílá      159 dub delano      161 dub halif      T295 anglický dub      T141 dub Salinas      T276 medový dub

**LAMISTONE**



T258 bílá      T260 bílá dub      T263 ořech premium      T240 jilm bělený      T241 jilm pískový      T242 jilm šedý      T243 dub delano      T250 dub terra      T276 dub polský

**SILKSTONE**



T293 antracit Royal      T294 jasan Royal      T295 merbau Royal      T296 polský jasan      T297 nugát Royal      T230 dub gran

Uvedené barvy se mohou lišit od skutečných odstínů.

Ventilační pouzdra nesplňují požadavky nařízení ministra o celkovém průřezu otvorů pro přívod vzduchu.

# MOŽNOSTI VENTILACE



CZK aktuální cena



EURO aktuální cena

## PANEL S VĚTRACÍ PLOCHOU



příplatek „70”	•
příplatek „80”	•
příplatek „90”	•
příplatek „100”	•
příplatek „110”	•

## VENTILAČNÍ MŘÍŽKY\*

z plastu / cena za pár

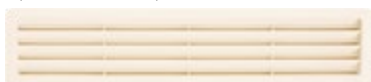

bílá



hnědá



černá



běžová



šedá



antracit

bílá, hnědá, béžová, šedá, černá, antracit •

z nerezové oceli



- H17 připevnění na západky •
- odolná proti kyselinám připevnění na západky •

Volitelně lze objednat mřížky a panely z nerezové oceli.  
Plocha otvorů pro průvod vzduchu přesahuje 0,022 m<sup>2</sup>.

\* Podle nařízení ministra infrastruktury ze dne 12. dubna 2002 o technických podmínkách, kterým musí odpovídat budovy a jejich umístění. (Sb. č. 75 z r. 2002, položka 690, ve znění pozdějších předpisů, Sb. č. 33 z r. 2003, položka 270, Sb. č. 109 z r. 2004, položka 1156) Kapitola 6, § 79. „Dveře do koupelny, umývárny a samostatného WC se musí otevírat směrem ven a musí mít, s výhradou § 75 odst. 2 alespoň 0,8 m a průchozí výšku zárubně 2 m a ve spodní části otvory s celkovým průřezem alespoň 0,022 m<sup>2</sup> pro průvod vzduchu“.

## OCHRANNÉ PRVKY Z NEREZOVÉ OCELI

O TLOUŠŤCE 0.6 MM KŘÍDLA A ZÁRUBNĚ

Ochranné prvky svislých hran křídla lze použít u křidel o tloušťce 40 mm s vrchní vrstvou LAMISTONE, SILKSTONE, CPL 0,2; CPL 0,5; CPL 0,7 nebo u NATÍRANÝCH a DÝHOVANÝCH křidel.

### TYP OCHRANNÉHO PRVKU

(svislý ochranný prvek strany se zámkem a a svislý ochranný prvek strany se panty)

Příplatek ke katalogové ceně křídla nebo zárubně

Sada ochranných prvků pro křídlo o tloušťce 40 mm •

### K DISPOZICI POUZE PRO KŘÍDLA V POLSKÉM STANDARDU.

U klyných dveří se ochrana hrany křídla používá na straně opačné k pantům.



# PŘÍSLUŠENSTVÍ

## PANTY PRO VNITŘNÍ DVEŘE

falcový systém, CZ/SK



čepový pant šroubovací typ Z

falcový systém



čepový šroubovaný pant typ D

falcový systém



čepový šroubovaný pant typ C

falcový systém



čepový šroubovaný pant typ E

falcový systém



čepový pant typ O pro kovovou zárubeň

falcový systém



pant s funkcí dovirání (pevná nebo jednostranně nastavitelná zárubeň)

falcový systém



třídlínný pant typ T pro zárubeň SYSTÉM DIN

falcový systém



třídlínný pant typ T pro zárubeň SYSTÉM DIN

falcový systém



třídlínný pant typ T pro zárubeň SYSTÉM DIN

bezfalcový systém



pant nastavitelný krytý HARMONY stříbrný

bezfalcový systém



pant nastavitelný krytý HARMONY bílá

bezfalcový systém



pant nastavitelný krytý HARMONY černý (kolekce BLACK)

bezfalcový systém



nastavitelný krytý pant DUO nikl satén

bezfalcový systém



nastavitelný krytý pant DUO bílá

bezfalcový systém



pant nastavitelný krytý DUO černý (kolekce BLACK)

bezfalcový systém



nastavitelný krytý pant TE stříbrný

bezfalcový systém



nastavitelný krytý pant TE bílý

bezfalcový systém



nastavitelný krytý pant TE černý

## ZÁMKY



falcové

bezfalcové

KRYTÝ NA Panty TYP I – pouze pro dveře v PL normě (sada 2 ks na jeden pant)



barvy:  
zlatá, chrom,  
chrom-matný, patina, černá

Kryty typu I se používají na panty typu C. Sada krytů na jeden pant se skládá ze dvou stejných krytů.

KRYTÝ NA Panty TYP II – pouze pro dveře v PL normě (1 sada na jeden pant)

1 sada - 2 ks



barvy:  
hnědá, zlatá, chrom, chrom-matný,  
patina, bílá, černá

Kryty typu II se používají u pantů typu D. Sada krytů pro jeden pant se skládá z krátkého krytu (horní část) a delšího krytu (spodní část).

# PŘÍSLUŠENSTVÍ



CZK aktuální cena



EURO aktuální cena

## DVEŘNÍ ZAVÍRAČ GEZE TS 2000



dveřní zavírač

barevné provedení:	cena od
stříbrná, bílá, hnědá	•
černá	•

U křídla je vyžadováno zesílení pod dveřní zavírač a také zesílení pod lištou zárubně.



padací těsnění

- volný prodej (k samostatnému seříznutí)
  - namontovaný ve dveřích
- Možnost použití pouze v křídle s min. tloušťkou 40 mm (spodní rám).

## HÁKOVÝ ZÁMEK pro posuvné dveře



zámek WK

chrom, chrom-satén, zlatá, zlatá-matná, patina	•
černá	•



zámek WC

chrom, chrom-satén, zlatá, zlatá-matná, patina	•
černá	•

## ÚCHYTY pro posuvné dveře



U1 zlatá, U2 zlatá-matná, U3 chrom, U4 chrom-satén, U5 patina, U6 černá

zlatá, zlatá-matná, chrom, chrom-satén, patina, černá



Entero II WC nerez

Entero WC nikl satén

Entero II nerez

Entero nikl satén

### Úchyt ENTERO

nikl satén nerez

Úchyt	•	•
Úchyt WC	•	•

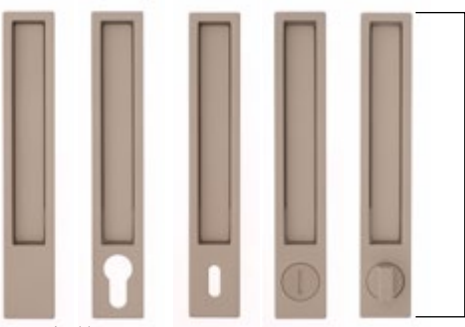

matný nikl

### Úchyt MAYA

Úchyt WK	•
Úchyt	•
Úchyt WB	•
Úchyt WC	•

WK – pro klíč, WB – pro vložku, WC – pro koupelnový knoflík

## ÚCHYTY pro skládací dveře (standardně v ceně křídla)



01 bílá, 02 béžová, 03 hnědá, 04 šedá

Úchyt (plastový)

## OZDOBNÉ HLINÍKOVÉ LIŠTY (TIARA, SONATA)



chrom matný (standard)

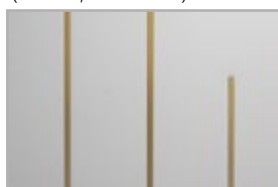

lesklá zlatá (volba)



černé (volba)



lesklý chrom (volba)

# KLIKY PRO VNITŘNÍ DVEŘE



CZK aktuální cena



EURO aktuální cena

ARCO

	dělený štítek	
barva	kartáčovaný nikel, antická mosaz	
klika	•	
rozeta WK, WB	•	
rozeta WC	•	

ARCUS

	dělený štítek	
barva	nikl satén	kartáčovaný nikel
klika	•	•
rozeta WK	•	•
rozeta WC	•	•

LATINO

	dělený štítek	
barva	nerezová ocel	
klika + rozeta WK	•	
klika + rozeta WB	•	
klika + rozeta WC	•	

MENSA

	dělený štítek	
barva	chrom	saténový chrom
klika	•	•
rozeta WK, WB	•	•
rozeta WC	•	•

ENCKE

	dělený štítek	
barva	nikl satén	
klika	•	
rozeta WK, WB	•	
rozeta WC	•	

PASSO

	dělený štítek	
barva	matný nikel	chrom matný
klika	•	•
rozeta WK, WB	•	•
rozeta WC	•	•

VERSA

	dělený štítek	
barva	saténový chrom, nikl satén	kartáčovaný nikel
klika	•	•
rozeta WK, WB	•	•
rozeta WC	•	•

UNICO

	dělený štítek		
barva	matná bílá	matná černá	grafit struktur
klika	•	•	•
rozeta WK, WB	•	•	•
rozeta WC	•	•	•

IMAGE-O INOX

	dělený štítek	
barva	nerezová ocel	
klika	•	
rozeta WK, WB	•	
rozeta WC	•	

LINEA

	dělený štítek	
barva	kartáčovaný nikel, leštěný chrom, grafit chrom	
klika	•	
rozeta WK, WB	•	
rozeta WC	•	

CRUX

	dělený štítek	
barva	nikl satén, saténový chrom	
klika	•	
rozeta WK, WB	•	
rozeta WC	•	

TOPAZ

	dělený štítek	
barva	nerezová ocel	
klika	•	
rozeta WK, WB	•	
rozeta WC	•	

BOLD

	dělený štítek	
barva	nerezová ocel	
klika	•	
rozeta WK, WB	•	
rozeta WC	•	

AGOSTO

	dělený štítek	
barva	nerezová ocel	
klika	•	
rozeta WK	•	
rozeta WB	•	
rozeta WC	•	

AUTUNNO

	dělený štítek	
barva	kartáčovaný nikel, kartáčovaný chrom	leštěný chrom
klika	•	•
rozeta WK, WB	•	•
rozeta WC	•	•

SEMPRE

	dělený štítek	
barva	nikl	
klika	•	
rozeta WK, WB	•	
rozeta WC	•	

VERANO

	dělený štítek	
barva	kartáčovaný nikel, kartáčovaný chrom, černá	leštěný chrom
klika	•	•
rozeta WK, WB	•	•
rozeta WC	•	•

ESTATE

	dělený štítek	
barva	kartáčovaný chrom, kartáčovaný nikel	leštěný chrom
klika	•	•
rozeta WK	•	•
rozeta WC	•	•

WK – pro klíč, WB – pro vložku, WC – pro koupelnový knoflík

**PRIMAVERA**

dělený štítek

barva	kartáčovaný chrom cena bez výplně, černá cena bez výplně
klika	•
rozeta WK	•
rozeta WC	•

Klika je připravena k vložení shodného dekoru, jako dekor křídla.

**INVERNO**

dělený štítek

barva	kartáčovaný nikl, kartáčovaný chrom, černá
klika	•
rozeta WK, WB	•
rozeta WC	•

**APRILE**

dělený štítek

barva	leštěný chrom, kartáčovaný chrom, kartáčovaný nikl
klika	•
rozeta WK, WB	•
rozeta WC	•

**LATON**

dělený štítek

barva	nerezová ocel
klika	•
rozeta WK, WB	•
rozeta WC	•

**NIQUEL**

dělený štítek

barva	nerezová ocel
klika	•
rozeta WK, WB	•
rozeta WC	•

**HALLEY**

dělený štítek

barva	chrom/kartáčovaný nikl, antická mosaz
klika	•
rozeta WK, WB	•
rozeta WC	•

**HIGRO**

dělený štítek

barva	nerezová ocel
klika + rozeta WK	•
klika + rozeta WB	•
klika + rozeta WC	•

Klika+ rozeta wc Higro je dodávána pouze do dveří Higro.

**EXIMUS**

dělený štítek

barva	chrom/černá chrom/bílá	chrom satén/černá chrom satén/bílá
klika	•	•
rozeta WK, WB	•	•
rozeta WC	•	•

**BERGENIA**

dělený štítek

barva	chrom/černá chrom/bílá	chrom satén/černá chrom satén/bílá
klika	•	•
rozeta WK, WB	•	•
rozeta WC	•	•

**PATINA**

dělený štítek

barva	nerezová ocel
klika	•
rozeta WK, WB	•
rozeta WC	•

**SATEN**

dělený štítek

barva	nerezová ocel
klika	•
rozeta WK, WB	•
rozeta WC	•

**ANMI**

dělený štítek

barva	matná zlatá, lesk zlatá
klika	•
rozeta WK, WB	•
rozeta WC	•

**GALE (levá, pravá)**

podélný štítek 72 mm

barva	chrom, kartáčovaný nikl, antická mosaz
klika + rozeta WK	•
klika + rozeta WB	•
klika + rozeta WC	•

určená pro dveře s falcem

**VLOŽKY DO VNITŘNÍCH VCHODOVÝCH DVEŘÍ**

cena za 1 ks

30/35 LOB	•
30/30 LOB	•
30/40 LOB	•
35/30 LOB	•
26/26 WILKA	•

## Vložky ke dveřím

pol.	rozměr vložky	výrobce	Vnitřní dveře						
			falcové jednokřídlé, Typ A, Typ B	falcové dvoukřídlé	bezfalcové jednokřídlé, Typ A, Typ B	bezfalcové s elektrickým otvíračem	bezfalcové dvoukřídlé	bezfalcové dvoukřídlé Typ A, Typ B HARMONY INVEST	HARMONY REVES
1	30x35	LOB	x	x			x		
2	30x30	LOB			x				x
3	30x40	LOB						x	
4	35x30	LOB				x			x

WK – pro klíč, WB – pro vložku, WC – pro koupelňový knoflík  
katalog výrobků | bez.cen | CZE (cena bez DPH / cena s DPH)



# REFERENCE

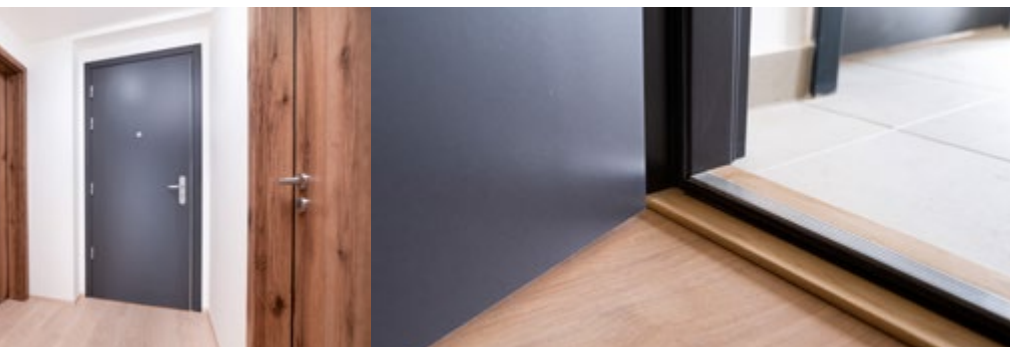

**BYTOVÝ DŮM  
HOŘOVICE**

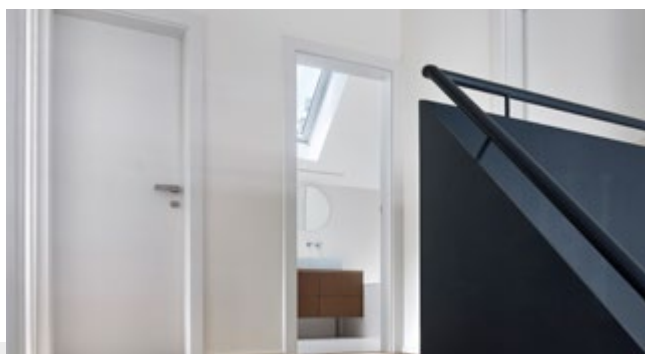

**RODINNÝ DŮM  
HRDLOŘEZY**



# REFERENCE

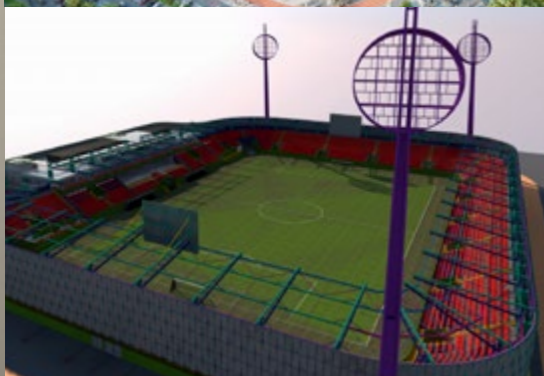

STADION  
FCHK

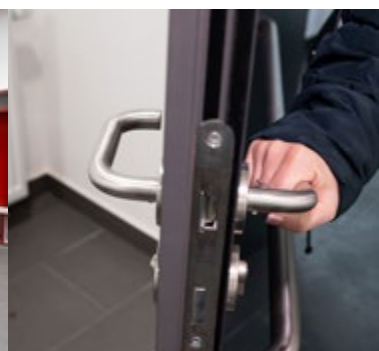
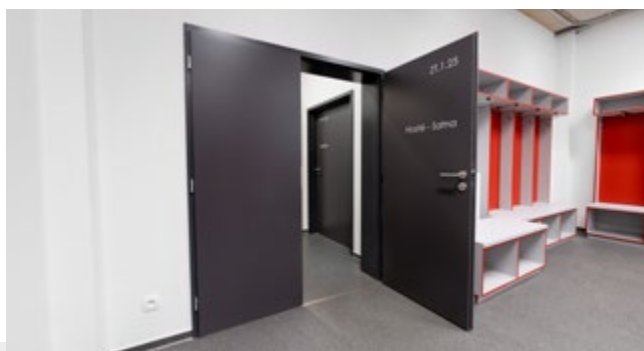

STADION  
PARDUBICE





## DVEŘE A OKNA

Foerstrova 1688/5  
500 02 Hradec Králové  
Czech Republic

Uvedené ceny jsou bez DPH.

[WWW.POL-SKONE.CZ](http://WWW.POL-SKONE.CZ)

[info@pol-skone.cz](mailto:info@pol-skone.cz)  [polskonecz](https://www.facebook.com/polskonecz)  [polskone\\_cz](https://www.instagram.com/polskone_cz)

**OBCHODNÍ ZÁSTUPCI PRO  
ČESKOU REPUBLIKU A SLOVENSKO**

**ZÓNA A**

**+420 770 167 928**  
[info@pol-skone.cz](mailto:info@pol-skone.cz)

**ZÓNA B**

**+420 775 291 061**  
[info@pol-skone.cz](mailto:info@pol-skone.cz)

**ZÓNA C**

**+420 606 748 723**  
[info@pol-skone.cz](mailto:info@pol-skone.cz)

**ZÓNA D**

**+420 602 591 802**  
[info@pol-skone.sk](mailto:info@pol-skone.sk)

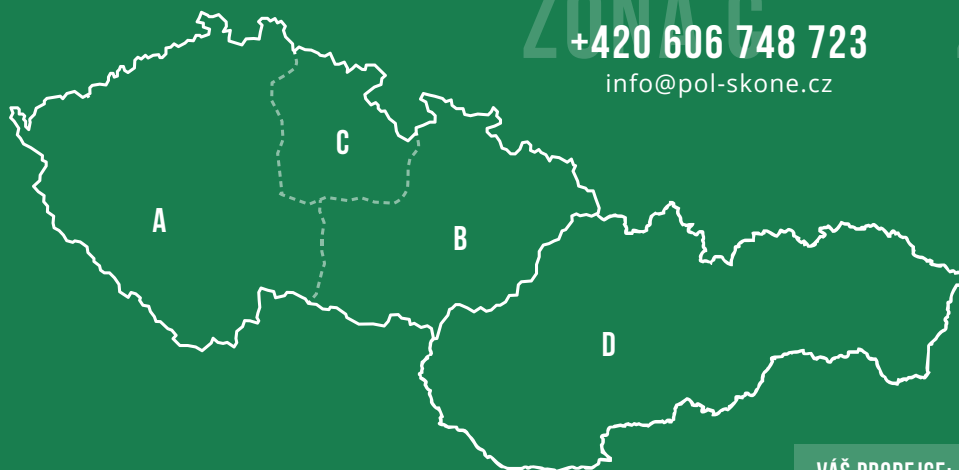

VÁŠ PRODEJCE:



Expedice, administrativa a vzorkovna  
Hrobice 52  
533 52 Staré Hradiště u Pardubic  
[info@pol-skone.cz](mailto:info@pol-skone.cz)

Vzorkovna a sídlo firmy  
Foerstrova 1688/5  
500 02 Hradec Králové  
[showroom@pol-skone.cz](mailto:showroom@pol-skone.cz)  
+420 731 022 611

Tento katalog produktů platí od 1. 10. 2023 (k tomuto datu dřívější katalogy a ceníky POL-SKONE ztrácejí svou platnost. Tato publikace není nabídkou v právním smyslu a má pouze informativní charakter. Výrobce si vyhrazuje právo na změny.