



Interiérové dveře PRÜM s **Prémiovou hranou**

Německá elegance a kvalita

Elegantní a kvalitní německé dveře PRÜM, které stojí za to mít.

Výrobní závod PRÜM	3
O nás a dveřích PRÜM	4
Online konfigurátor dveří PRÜM	5
Výhody dveří PRÜM	6
Premiumkante	8
Dveře Standard	10
Dveře Prestige	14
Dveře Quattro	16
Dveře Well	18
Dveře Royal 1D	20
Dveře Royal 1D - Black	24
Dveře Royal 2D, 4D	26
Dveře Intarsia	30
Dveře Classic, Profila, Modena, PRIMO	32
Dveře Stil ST	36
Dveře celoskleněné	38
Kování pro celoskleněné dveře	47
Posuvné systémy	48
Výplňová skla	50
Funkční dveře	53
Obložkové zárubně	54
Zárubně s prosklenými díly (světlíky)	55
Certifikáty	56
Povrchové úpravy, vnitřní výplně a hrany dveří	57
Vzorník povrchů	58
Technické informace	60
Realizace dveří - ukázky	62

Výrobní závod PRÜM

PRÜM Türenwerk GmbH

Dovolte nám, abychom vám představili společnost PRÜM Türenwerk GmbH z německého města Weinsheim, která dnes patří k předním výrobcům dveří v Evropě a stejně tak i sortiment dveří PRÜM, který dokáže vyjít vstříc vkusu každého zákazníka. Seznámíme vás s přednostmi dveří PRÜM a pochopíte proč si vybrat právě tyto interiérové dveře pro váš domov.



O nás a dveřích PRÜM

PRÜM
Designové dveře

Německá duše, české srdce...

Jsme výhradními dovozci dveří PRÜM do České a Slovenské republiky více jak 30 let.

Náš příběh začal u sádkartonů a stavění dřevostaveb, odkud již nebylo daleko k montážím dveří. Psal se rok 1993, když jsme otevřeli první prodejnu dveří. Ale až spoluprací s firmou PRÜM Türenwerk GmbH v roce 1996 začala naše cesta nabírat ten správný směr.

Na prodej a montáž interiérových dveří se specializujeme již 30 let a jsme výhradními dovozci dveří prestižní německé značky PRÜM pro Českou a Slovenskou republiku. Díky rozsáhlé síti PRÜM Partnerů a několika vlastním vzorkovnám jsme se postupně rozšířili po celé republice. Srdce i sídlo naší firmy najdete v Soběslavi, kde je také velký sklad, který umožňuje, aby byly dveře snadno a rychle dostupné našim zákazníkům.

Kvalita Made in Germany v sobě snoubí krásné provedení dveří, které ocení i nároční klienti s citem pro design, precizní zpracování, kvalitní materiály, dlouhou životnost a spolehlivost za rozumnou cenu.

Pár slov majitele

„Srdcem firmy je tým lidí. Naše firemní kultura vychází z rodinných hodnot. Být rodinnou firmou má své pro i proti. Samozřejmě záleží na vztazích v konkrétní rodině, ale u nás v tom vidím spíše výhodu. V takové firmě je podle mě větší lojalita a lepší komunikace. Fluktuace zaměstnanců je malá, většina zaměstnanců tu pracuje alespoň 10 let. Ten správný kolektiv je totiž potřeba stmelovat. Pracovníci pak drží spolu, a to se odráží i na práci, kterou pro zákazníky odvádí. Chodí celé firmy stojí a padá na lidech a my máme štěstí na ty správné. Srdcem firmy je tým lidí, bez kterých by firma nebyla taková, jaká je.“



Petr Weinzettl
majitel společnosti
W a Weinzettl, s.r.o.

Prodejní místa



Pro více informací
o prodejních místech
naskenujte QR kód.

 Vzorkovna PRÜM

 Partnerská prodejna

Online konfigurátor dveří PRÜM

Online konfigurátor dveří PRÜM vám nabízí více jak 290 000 variant kombinací modelů, povrchů, barev a možností zasklení. Z pohodlí domova, ať už přes počítač nebo na chytrém mobilním telefonu si nakonfigurujete vaše vysněné dveře.

Stačí do vyhledávače zadat adresu prum.cz/interierove-dvere nebo na hlavní stránce uprostřed našeho webu prum.cz kliknout na záložku **Interiérové dveře** a vybrat **Modely dveří PRÜM**.

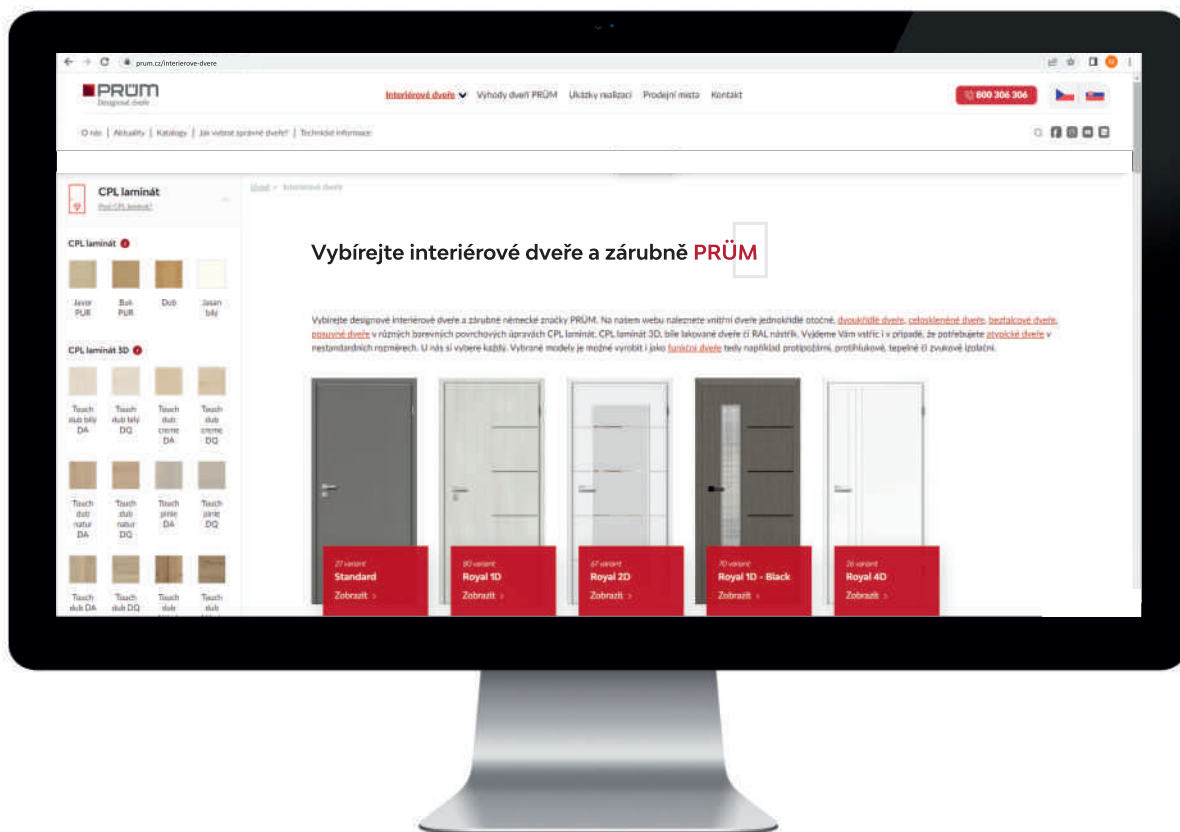

Kromě jednotlivých **Možností provedení** máte možnost zvolit si i **Materiál a barevné provedení** nebo **Možnost prosklení**. Dále nově nabízíme i tlačítko **Zobrazit dveře v interiéru**, kde najdete základní barvy stěn a podlah, abyste si mohli lépe představit vámi nakonfigurované dveře v interiéru.

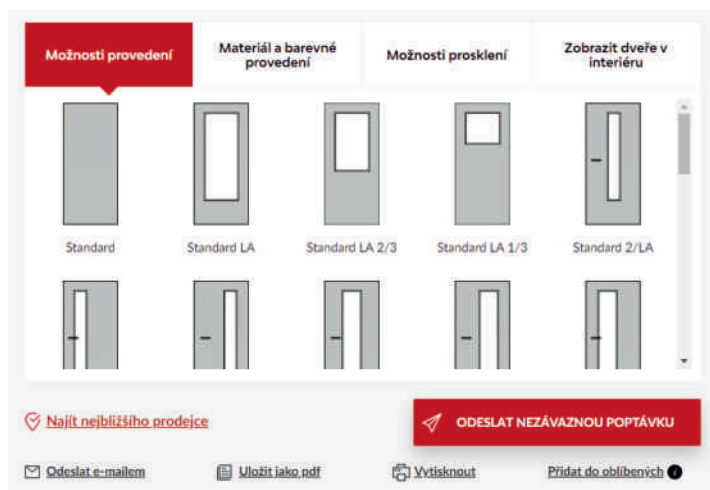

Váš výběr si můžete uložit ve formě pdf, vytisknout nebo rovnou poslat požadavek vámi vybranému PRÜM Partnerovi k vytvoření cenové nabídky.

Dveře bez kompromisů

Krásné a kvalitní dveře za příznivou cenu, to jsou dveře PRÜM.

1.



Německá kvalita a preciznost

Díky kvalitním materiálům pocházejícím z certifikovaných zdrojů, nejmodernější technologii, pružně organizované výrobě, systému pečlivé kontroly a vlastnímu vývoji opírající se o tým zkušených pracovníků, dostáváte do ruky kvalitní německý výrobek.

2.

Exkluzivní povrchové úpravy

V nabídce naleznete exkluzivní povrchy, které nenabízí žádný jiný dodavatel dveří. V současné době je nejžádanějším povrchem dveří CPL laminát (střednětlaký laminát), který je vyhledávaný hlavně pro své jedinečné vlastnosti: odolnosti proti mechanickému poškození - proti poškrábání, nárazu i proti oděru. Speciální svrchní vrstva zajišťuje také odolnost vůči vlhkosti, teplu a samozřejmě proti nečistotám. Tyto inovativní povrchové vlastnosti a velký výběr dekorů dělá z CPL dveří ideální řešení pro všechny interiéry. Povrch CPL nabízíme i ve variantě CPL 3D (3D strukturovaný laminát) nebo CPL laminát s Premiumkante. Dále v naší nabídce naleznete bílé lakované dveře.

3.

Konstrukce výrobků odpovídající nejvyšším evropským normám

Konstrukce dveří a zárubní společně s pečlivě vybraným certifikovaným vstupním materiálem zaručuje vysokou kvalitu těchto výrobků. Nejmodernější technologie umožňuje výrobu oblé (postformingové) hrany na dveřích i zárubních. Oblá hrana je v nabídce bez příplatku ve všech modelových řadách, počínaje dveřmi Standard. Vnitřní výplň dveří tvoří dutinková dřevotřísková deska DTD. Z důvodu, že DTD deska zaručuje vynikající rozměrovou stabilitu dveří, používáme jako výplň dveří právě ji a ne papírovou voštinu.

Vrchní vrstva je tvořena krycí deskou o vysoké hustotě, což eliminuje možnost průhybu dveří. Krycí deska je dále opatřena velmi kvalitní povrchovou úpravou (CPL laminát, CPL laminát 3D, CPL laminát s Premiumkante, Lak nebo G-TEC).

4.



Zdravotně nezávadné výrobky

Všechny výrobky jsou testovány a mají certifikát PEFC, FSC a ECO o zdravotní nezávadnosti a splňují tak nej přísnější ekologické normy nejen s ohledem na životní prostředí, ale i bezpečné použití v domácnostech i komerčních prostorech.

Téměř výhradní použití laků bez rozpouštědel je pro dveře PRÜM samozřejmostí. Celkově šetrnou výrobou dveří se PRÜM podílí na snižování emisí skleníkových plynů a snižování nákladů na energii prostřednictvím managementu hospodaření s energií. V PRÜMU jsou všechny energetické procesy měřeny, zaznamenávány a sledovány. Výsledné metriky se používají pro optimalizaci procesů. Dokladem této skutečnosti je certifikace ISO 50001.

Výhody dveří PRÜM

Dveře bez kompromisů

Krásné a kvalitní dveře za příznivou cenu, to jsou dveře PRÜM.

5.



Odborně prováděný servis

Rozsáhlá síť prodejců dveří PRÜM zajišťuje velmi dobrou dostupnost kompletního sortimentu po celé ČR i na Slovensku. Kvalifikovaní prodejci Vám zajistí kompletní servis od odborného poradenství, zpracování cenové nabídky, zaměření stavby, montáže až po záruční i pozáruční servis.

6.

Realizace atypických výrobků

Dveře PRÜM dodáváme i v atypické šířce (max. 1235 mm) či výšce (max. 2500 mm) jako jedno křídlo. Problémem nejsou ani dveře s úkosovou úpravou využitelné např. pro podkrovní prostory.

7.



Rozmanitý sortiment

Nabídka modelů dveří PRÜM se navzájem liší designem jednotlivých modelů, nabídkou povrchových materiálů a šířkou barevné škály. To vše je obohaceno širokým výběrem skel a zasklívacích lišt. K interiérovým dveřím nabízíme obložkové zárubně v různých variantách.

8.



Tradice ve výrobě interiérových dveří již od roku 1970

Tradice výroby interiérových dveří PRÜM sahá až do roku 1970, kdy byly vyrobeny první dveře PRÜM a od té doby se prvky dveřního programu neustále rozšiřují. PRÜM dnes produkuje více jak 4500 ks dveří a 4000 ks zárubní denně.

9.

Nadčasový design

Interiérové dveře PRÜM se pyšní nadčasovým designem svých výrobků. Příkladem jsou např. dveře Royal 2D jejichž inovovaná nezaměnitelná tvář nás provází již léta. Stejně tak i dnes budou chloubou vašeho domova.

Inovativní hrana Premiumkante

PRÜM
Designové dveře

PRÜM je jediným výrobcem v oboru interiérových dveří, který přišel na trh s unikátní hranou na dveřním křídle. Jedinečnost spočívá již v samotné výrobě této hrany. Použitím horkovzdušné technologie AIRTEC je vyrobena nová ABS hrana Premiumkante tloušťky 2 mm bez nutnosti použití tavného lepidla. Díky nové hraně vzniká bezspárovové napojení povrchu dveřního křídla s hranou křídla.

Takto vyrobená nová hrana je velmi odolná a elegantní na pohled. Kromě dokonalého vzhledu je Premiumkante velmi odolná proti teplu a vlhkosti. Má zvýšenou stálost proti působení světla a odolnost vůči UV záření. Další výhodou je výrazně vyšší odolnost proti nárazu a velmi nízká náchylnost zašpinění hrany dveří.

S touto inovativní technologií otevírá PRÜM novou kapitolu ve své historii.



1 Dveřní křídlo PK
Premiumkante

2 Zárubeň FU-KR
obložka oblá
(60/16 mm)
ostění oblé

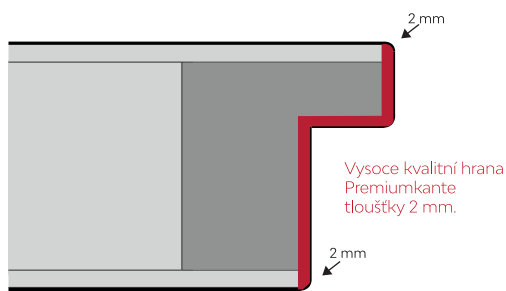

DVEŘNÍ KŘÍDLO S HRANOU PREMIUMKANTE (PK)

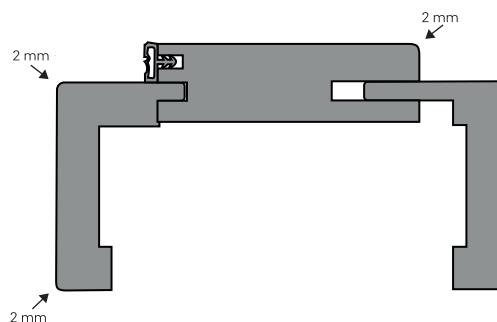

ZÁRUBEŇ S MINI HRANOU (KR)

Vzorník Premiumkante



Dveřní křídla s PK hranou jsou automaticky dodávána v odpovídající barvě. Případně je možné dveřní křídla kombinovat s jakoukoliv jinou PK hranou z nabídky. **Více na str. 58-59.**

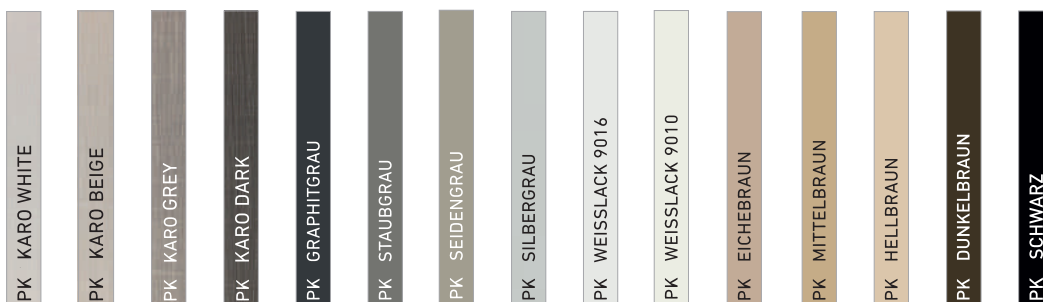

Výhody prémiové hrany



VĚTŠÍ ODOLNOST PROTI NÁRAZŮM

Výrazně větší odolnost proti nárazům a proti nežádoucímu poškození v každodenním provozu např. při úklidu v domácnosti. Odolnost proti nárazu hrany KSF-E dle RAL GZ 426/1-4. Snížené riziko odštípnutí.



VELMI ELEGANTNÍ VZHLED

Jedinečný a stylový design. S oblou hranou tloušťky 2 mm budou dveře PRŮM ozdobou Vašeho domova.



PRODLOUŽENÁ ŽIVOTNOST

- Nová technologie umožňuje kompaktní spojení hrany dveří s konstrukcí dveřního křídla
- Bezspárová technologie - extrémní odolnost vůči znečištění hrany dveří
- Vyšší odolnost vůči mechanickému poškození a odolnost vůči vodě a agresivním čisticím prostředkům
- Vysoká odolnost proti UV záření a odolnost proti působení světla (stupeň 6-8 podle stupnice Wollskala)
- Žádné zažloutnutí hrany ani po dlouhé době
 - Splňuje podmínky dle EN ISO 4892-1
 - (hodnocení podle stupnice EN ISO 105-B02)



ZVÝŠENÁ ODOLNOST PROTI VLHKOSTI

- Zvýšená odolnost proti teplu a vlhkosti dle RAL-GZ 426 3-2.
- Výrazně odolnější vůči vodě a vodní páře
- Dobrá odolnost vůči různým agresivním kapalinám



JEDNODUCHÁ ÚDRŽBA

- Velmi nízká náchylnost k zašpinění díky bezspárové technologii
- Bezproblémová čistitelnost díky kvalitnímu provedení hrany dveří vytvrzené UV zářením
- Snadná a rychlá údržba pomocí standardních čisticích prostředků běžně používaných v domácnostech
- Maximální odolnost proti chemikáliím a agresivním rozpouštědlům a čisticím prostředkům



BEZPEČNÉ PŘÍJEMNÍ

- Nízké riziko zranění - žádné ostré hrany díky malému poloměru po celé hraně dveřního křídla. Bezpečnostní rádius dle DIN EN 527-2 totožný s průmyslem kancelářského nábytku.

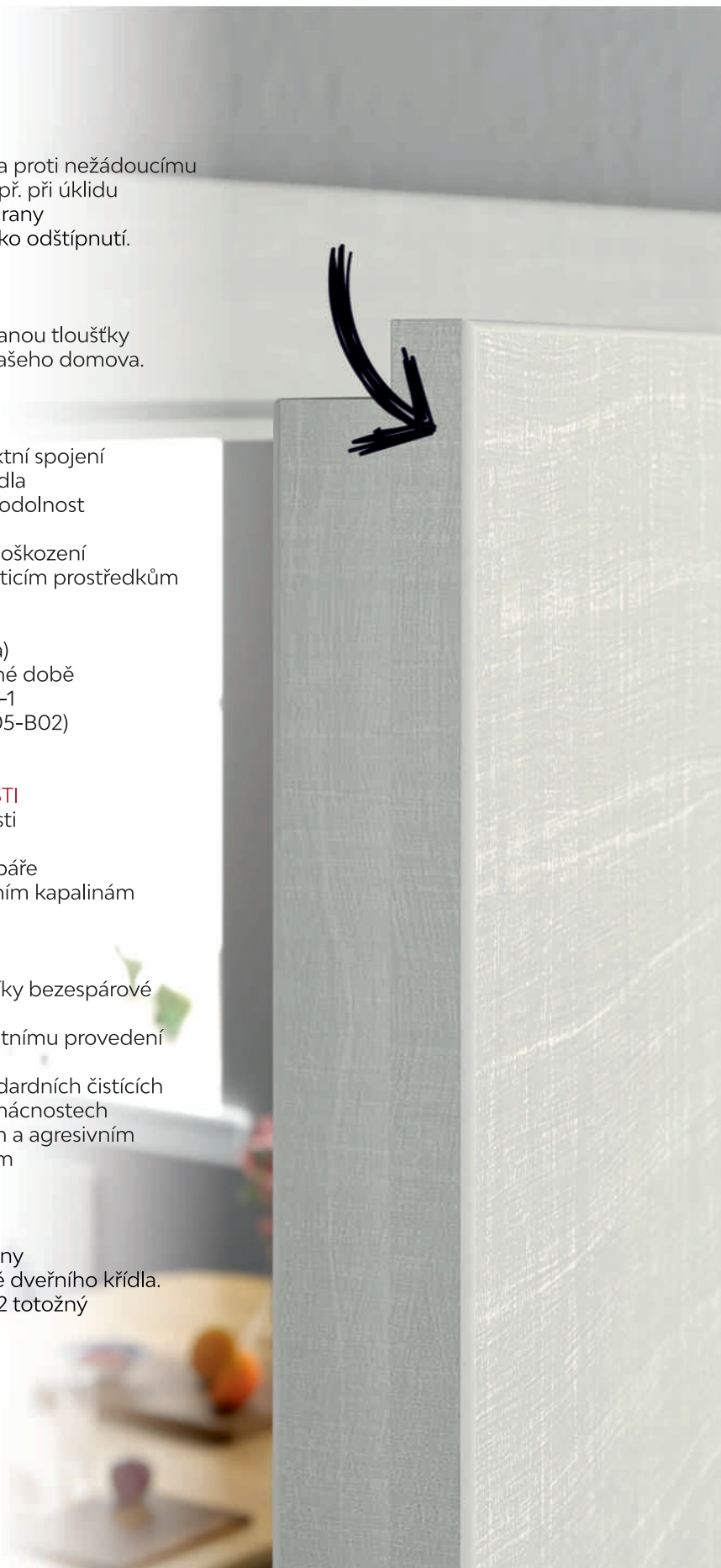

Dveře Standard

Základní modelová řada dveří Standard v sobě snoubí kvalitu za příznivou cenu. Díky svému jednoduchému designu budou dveře krásně vypadat v jakémkoliv interiéru.

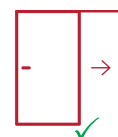

Posuvné dveře



Bezfalcové dveře

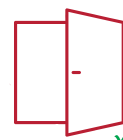

Dvoukřídlé dveře



Dveře výšky 2110 mm



Protipožární dveře
pouze plně dveře

Variety vnitřních výplní dveří

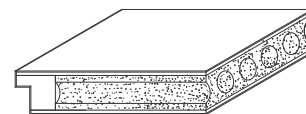

RS
dutinková DTD deska

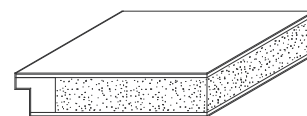

VS
plná DTD deska

Variety hran dveří v závislosti na povrchu





Standard CPL Touch dub Altholz DQ



Standard 3/2LA CPL Touch Silva DA



Standard 2/LA-B CPL Karo dark

Možnosti provedení

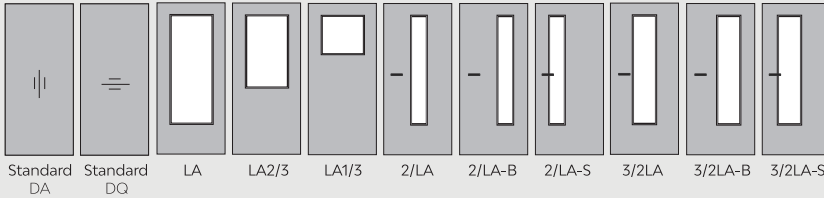

Materiál a barevné provedení

CPL laminát s Premiumkante (PK)



bezotisková úprava



3D povrch

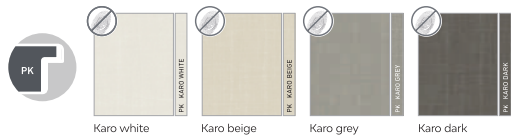

Dveřní křídla s PK hranou jsou automaticky dodávána v odpovídající barvě hrany uvedené vpravo. Případně je možné dveřní křídla kombinovat s jakoukoliv jinou PK hranou z nabídky. Více na str. 58-59.

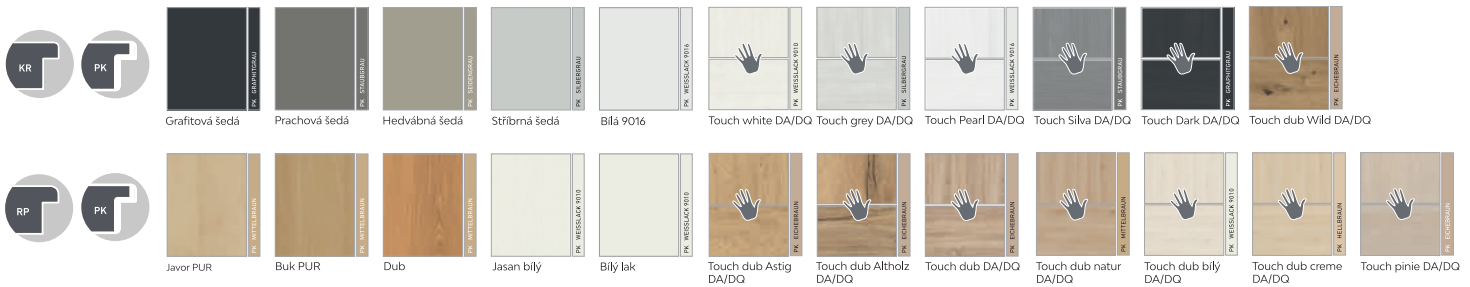

Lak



RAL nástřik



G-TEC®

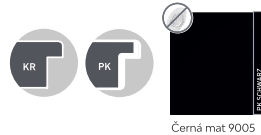

Zasklívací lišty



Dveře Standard



- 1 Dveře Standard CPL Bílý lak
- 2 Posuvné celoskleněné dveře na stěnu, motiv skla Stripes DQ
- 3 Celoskleněné dveře, motiv skla Stripes DQ



Dveře Prestige

PRÜM
Designové dveře

Dveře z řady Prestige se vyznačují jednoduchým designem, který působí elegantně a nadčasově. Díky široké škále povrchových úprav a designových skel budou originální ozdobou Vašeho interiéru.

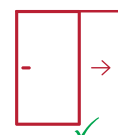

Posuvné dveře



Bezfalcové dveře

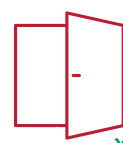

Dvoukřídlové dveře

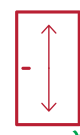

Dveře výšky 2110 mm



Protipožární dveře
není možné

Variety vnitřních výplní dveří

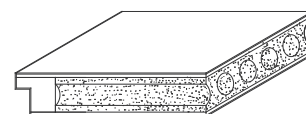

RS
dutinková DTD deska

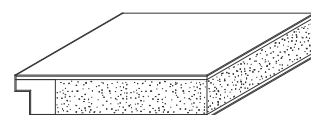

VS
plná DTD deska

Variety hran dveří v závislosti na povrchu





Prestige 3 CPL Touch Dark DQ



Prestige 2-S CPL Touch Pearl DA



Prestige 4 CPL Touch dub Wild DQ

Možnosti provedení

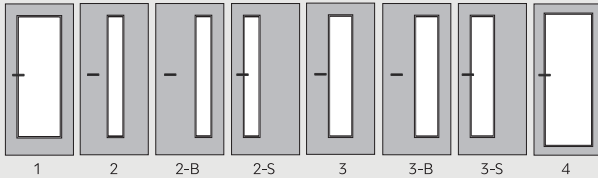

Materiál a barevné provedení

CPL laminát s Premiumkante (PK)

bezotisková úprava

3D povrch

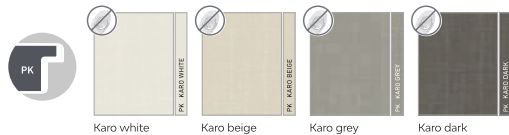

Karo white Karo beige Karo grey Karo dark

Dveřní křídla s PK hranou jsou automaticky dodávána v odpovídající barvě hrany uvedené vpravo. Případně je možné dveřní křídla kombinovat s jakoukoliv jinou PK hranou z nabídky. Více na str. 58-59.



Grafitová šedá Prachová šedá Hedvábná šedá Stříbrná šedá Bílá 9016 Touch white DA/DQ Touch grey DA/DQ Touch Pearl DA/DQ Touch Silva DA/DQ Touch Dark DA/DQ Touch dub Wild DA/DQ

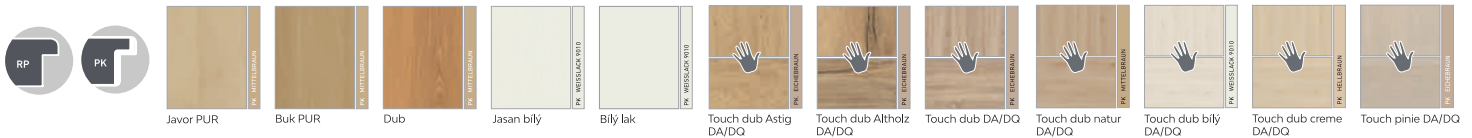

Javor PUR Buk PUR Dub Jasan bílý Bílý lak Touch dub Astig DA/DQ Touch dub Altholz DA/DQ Touch dub DA/DQ Touch dub natur DA/DQ Touch dub bílý DA/DQ Touch dub creme DA/DQ Touch pinie DA/DQ

Lak

RAL nástrěk

G-TEC®



Bílá exclusiv Bílá exclusiv 9016

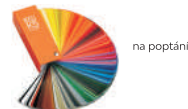

na poptání

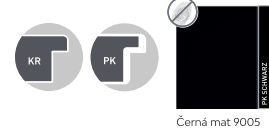

Černá mat 9005



Zasklívací lišty

Dveře Quattro

Moderní a přesto klasické dveře se třemi nebo čtyřmi výřezy s umístěním na střed, ke klíče nebo u pantů vkusně dotvoří celý interiér.

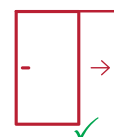

Posuvné dveře



Bezfalcové dveře

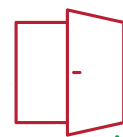

Dvoukřídlé dveře



Dveře výšky 2110 mm



Protipožární dveře
pouze plně dveře s rámečkem

Variety vnitřních výplní dveří

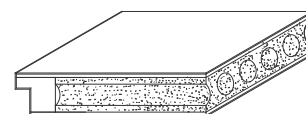

RS
dutinková DTD deska

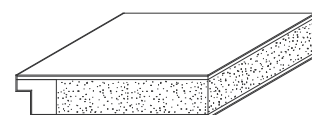

VS
plná DTD deska

Variety hran dveří v závislosti na povrchu



Nudí Vás na dveřích klasické zasklívací rámečky, pak zvolte dveře z řady Well se „šprosnou“ neboli meziskelní příčkou, která opticky rozdělí skleněnou plochu dveří na více dílů.

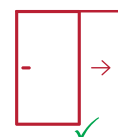

Posuvné dveře



Bezřalčové dveře

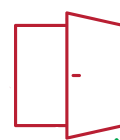

Dvoukřídlé dveře

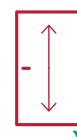

Dveře výšky 2110 mm



Protipožární dveře
pouze plně dveře s rámečkem

Variety vnitřních výplní dveří

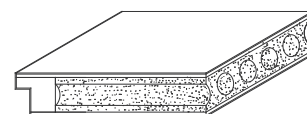

RS
dutinková DTD deska

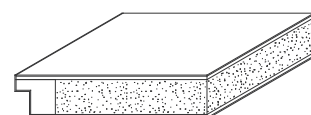

VS
plná DTD deska

Variety hran dveří v závislosti na povrchu





Quattro 1/3 CPL Touch pinie DA



Quattro T4-B-K CPL Touch dub Astig DQ



Quattro L1 CPL Touch dub Altholz DQ

Možnosti provedení

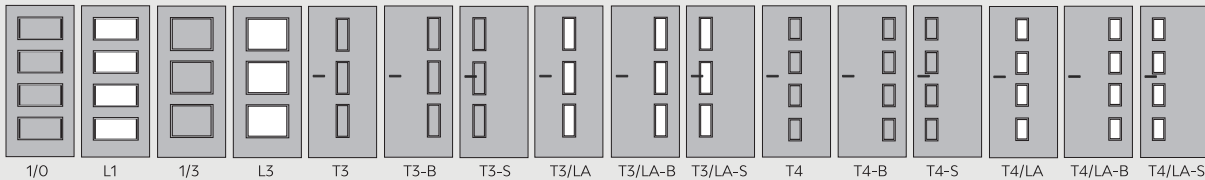

U modelů 1/0, 1/3, T3 (B, S) a T4 (B, S) lze provedení s rámečkem i s kazetou (K).

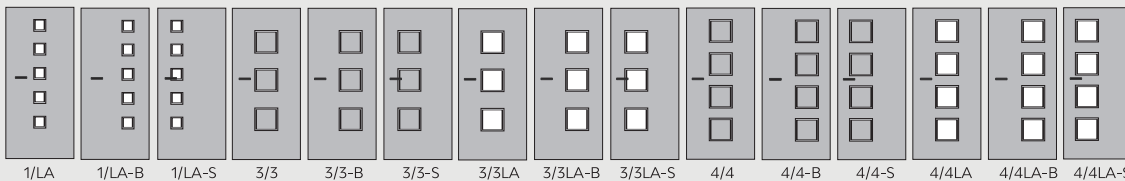

u modelů 3/3 (B, S) a 4/4 (B, S) lze provedení s rámečkem i s kazetou (K)

Materiál a barevné provedení

CPL laminát s Premiumkante (PK)



bezotisková úprava



3D povrch

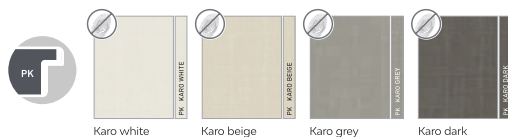

Karo white Karo beige Karo grey Karo dark

Dveřní křídla s PK hranou jsou automaticky dodávána v odpovídající barvě hrany uvedené vpravo. Případně je možné dveřní křídla kombinovat s jakoukoliv jinou PK hranou z nabídky. Více na str. 58-59.

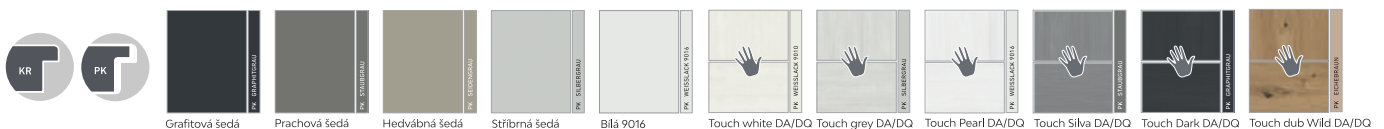

Grafitová šedá Prachová šedá Hedvábná šedá Stříbrná šedá Bílá 9016 Touch white DA/DQ Touch grey DA/DQ Touch Pearl DA/DQ Touch Silva DA/DQ Touch Dark DA/DQ Touch dub Wild DA/DQ

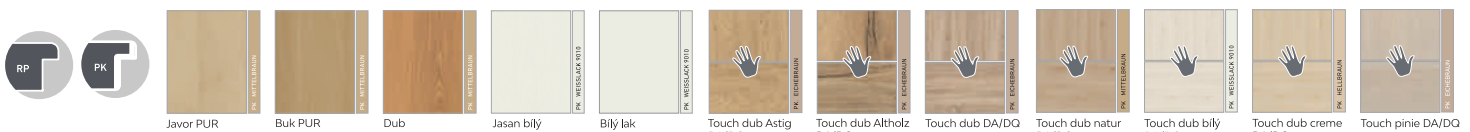

Javor PUR Buk PUR Dub Jasan bílý Bílý lak Touch dub Astig DA/DQ Touch dub Altholz DA/DQ Touch dub DA/DQ Touch dub natur DA/DQ Touch dub bílý DA/DQ Touch dub creme DA/DQ Touch pinie DA/DQ

Lak

RAL nástřik

G-TEC®

Zasklívací lišty



Bílá exclusiv Bílá exclusiv 9016



na požtání

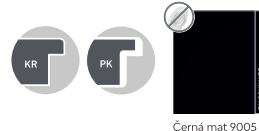

Černá mat 9005

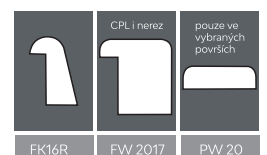

FK16R FW 2017 PW 20



Well L1 CPL Touch dub bílý DA



Well 1/3 CPL Touch white DA



Well 1/2 CPL Javor PUR DA

Možnosti provedení

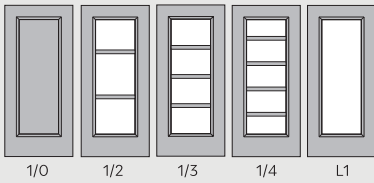

u modelů 1/0, 1/2, 1/3 a 1/4 lze provedení jak s rámečkem, tak i s kazetou (K)

Materiál a barevné provedení

CPL laminát s Premiumkante (PK)



bezotisková úprava



3D povrch

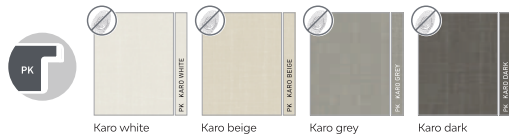

Karo white Karo beige Karo grey Karo dark



Bílá 9016 Touch white DA/DQ Touch grey DA/DQ

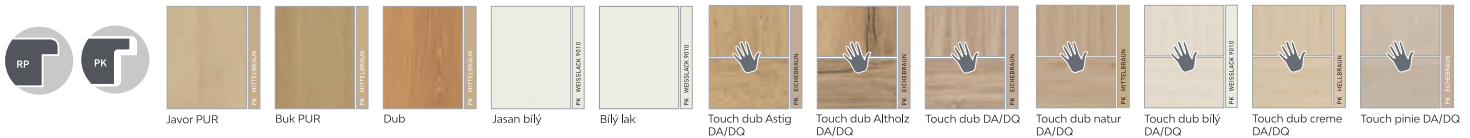

Javor PUR Buk PUR Dub Jasan bílý Bílý lak Touch dub Astig DA/DQ Touch dub Altholz DA/DQ Touch dub DA/DQ Touch dub natur DA/DQ Touch dub bílý DA/DQ Touch dub creme DA/DQ Touch pinie DA/DQ

Dveřní křídla s PK hranou jsou automaticky dodávána v odpovídající barvě hrany uvedené vpravo. Případně je možné dveřní křídla kombinovat s jakoukoliv jinou PK hranou z nabídky. Více na str. 58-59.

Lak



Bílá exclusiv Bílá exclusiv 9016

RAL nástřik



na poptání



Zasklívací lišty

Dveře Royal 1D

Elegantní dveře se stylově vsazeným sklem či nerezovými proužky, které jsou odrazem dnešního moderního stylu bydlení.

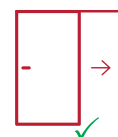

Posuvné dveře



Bezfalcové dveře

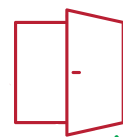

Dvoukřídlé dveře



Dveře výšky 2110 mm



Protipožární dveře
pouze plně dveře

Variety vnitřních výplní dveří

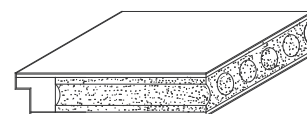

RS
dutinková DTD deska

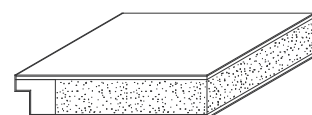

VS
plná DTD deska

Variety hran dveří v závislosti na povrchu





Royal 154 Touch dub bílý DA



Royal 110-LA4 CPL Touch grey DA



Royal 110-LA5 CPL Prachová šedá

Možnosti provedení

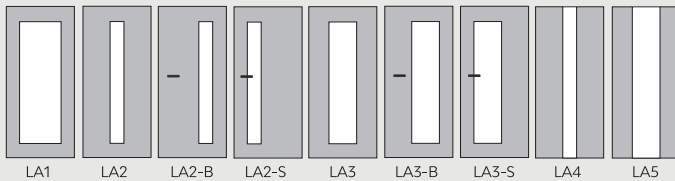
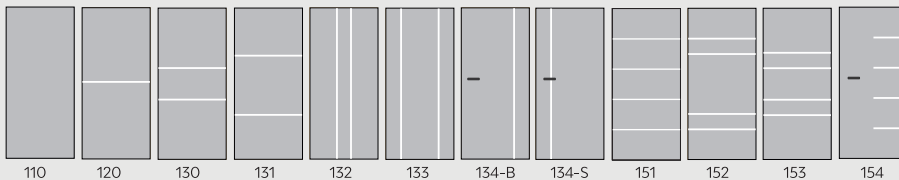

Výřezy LA2 (B, S) a LA4
LA2 lze od šířky dveřního křídla 650 mm,
LA4 lze od šířky dveřního křídla 735 mm.

Výřezy LA3 (B, S) a LA5
LA3 lze od šířky dveřního křídla 850 mm,
LA5 lze od šířky dveřního křídla 860 mm.

Výřezy LA4 a LA5
lze pouze u modelu RY-110 a povrchů:
Bílý lak, Bílá 9016, Stříbrná šedá, Hedvábná šedá,
Prachová šedá, Grafitová šedá,
Touch Pearl, Touch Silva, Touch Dark, Touch dub Wild
Touch dub, Touch dub (natur, creme, bílý), Touch pinie
Touch dub Astig, Touch dub Altholz,
Touch white, Touch grey,
(vše DA i DQ provedení).

Materiál a barevné provedení

CPL laminát s Premiumkante (PK)



bezotisková úprava



3D povrch

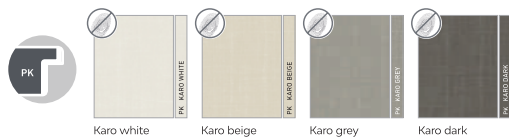

Karo white Karo beige Karo grey Karo dark



Grafitová šedá Prachová šedá Hedvábná šedá Stříbrná šedá



Javor PUR Buk PUR Dub Jasan bílý Bílý lak

Dveřní křídla s PK hranou jsou automaticky dodávána v odpovídající barvě hrany uvedené vpravo. Případně je možné dveřní křídla kombinovat s jakoukoliv jinou PK hranou z nabídky. Více na str. 58-59.

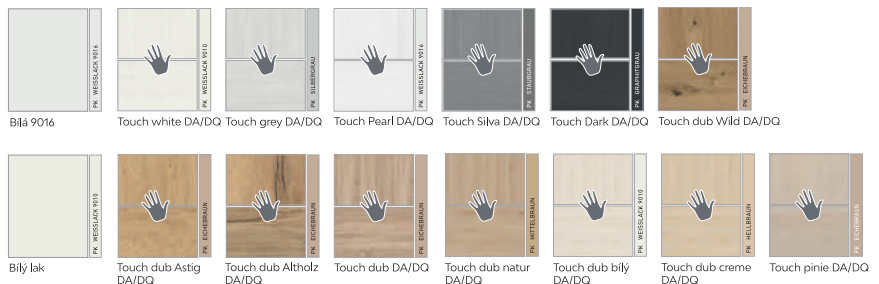

G-TEC®

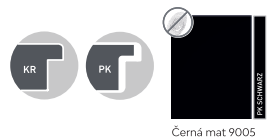

Černá mat 9005



Zasklívací lišty

Dveře Royal 1D

PRÜM
Designové dveře



- 1 Dveře Royal 110 CPL Touch dub Wild DQ
- 2 Posuvné dveře Royal 110 CPL Touch dub Wild DQ, posuvný systém SLIM
- 3 Dvoukřídle dveře Royal 110-LA2 CPL Touch dub Wild DQ, výplňové sklo Linea 1



Dveře Royal 1D - Black

Elegantní dveře se stylově vsazenými černými proužky, které jsou odrazem dnešního moderního stylu bydlení.

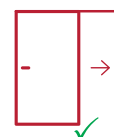
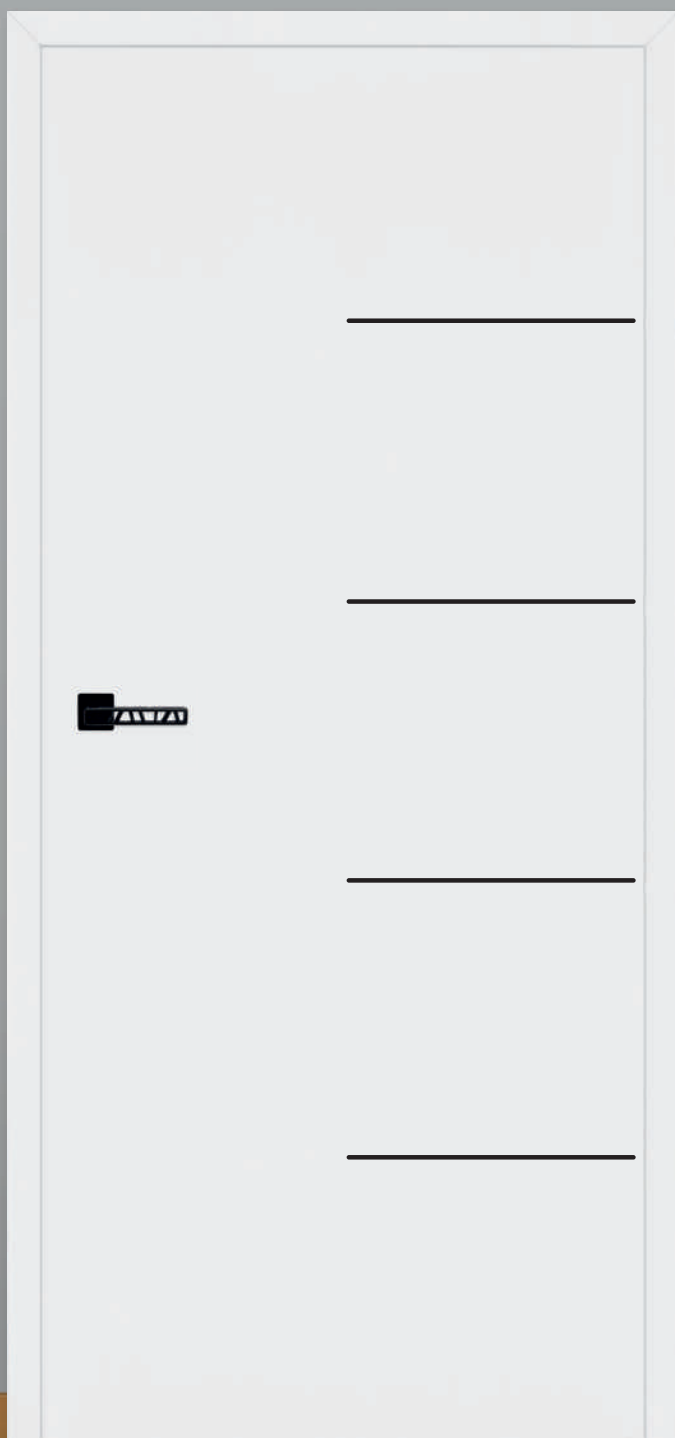

Posuvné dveře



Bezfalcové dveře

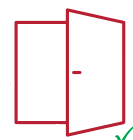

Dvoukřídlé dveře



Dveře výšky 2110 mm



Protipožární dveře
pouze plně dveře

Variety vnitřních výplní dveří

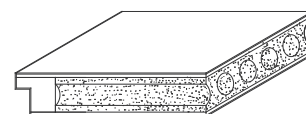

RS
dutinková DTD deska

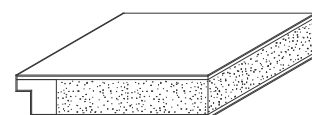

VS
plná DTD deska

Variety hran dveří v závislosti na povrchu





Royal 151-Black CPL Karo dark



Royal 132-Black CPL Karo grey



Royal 153-Black CPL Touch grey DQ

Možnosti provedení

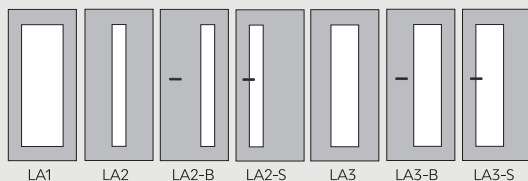
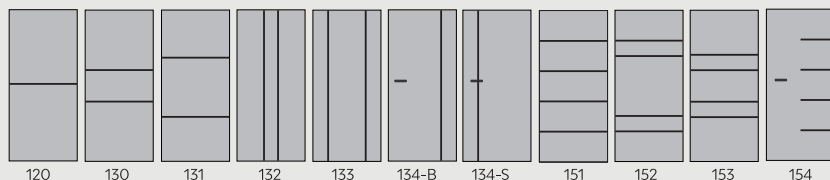

Výřezy LA2 (B, S)
lze od šířky dveřního křídla 650 mm.
Výřezy LA3 (B, S)
lze od šířky dveřního křídla 850 mm.

Materiál a barevné provedení

CPL laminát s Premiumkante (PK)

bezotisková úprava

3D povrch

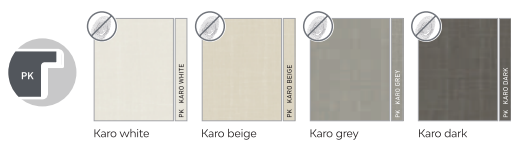

Karo white Karo beige Karo grey Karo dark



Grafitová šedá Prachová šedá Hedvábná šedá Stříbrná šedá Bílá 9016



Javor PUR Buk PUR Dub Jasan bílý Bílý lak

Dveřní křídla s PK hranou jsou automaticky dodávána v odpovídající barvě hrany uvedené vpravo. Případně je možné dveřní křídla kombinovat s jakoukoliv jinou PK hranou z nabídky. Více na str. 58-59.

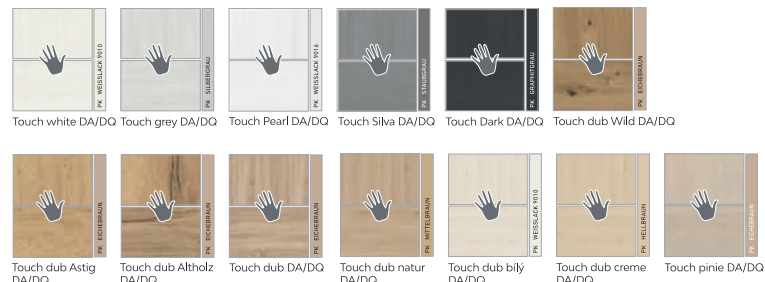

Zasklívací lišty

Dveře Royal 2D, Royal 4D

Nechte se inspirovat jedinečně nadčasovými bílými dveřmi s vyfrézovanými drážkami, které budou chloubou Vašeho vysněného domova.

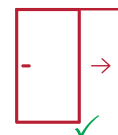
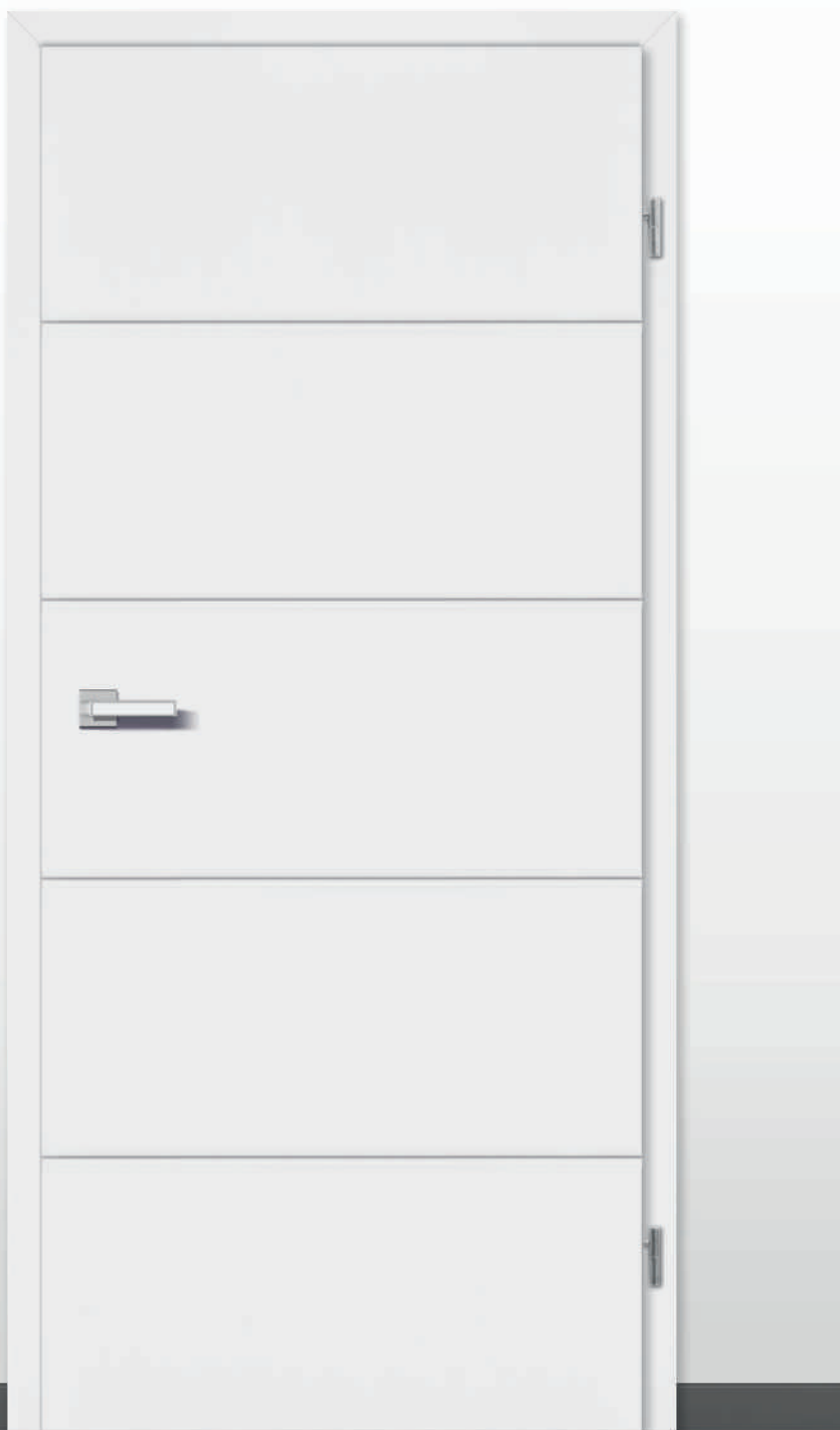

Posuvné dveře



Bezfalcové dveře

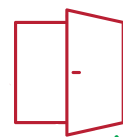

Dvoukřídlé dveře



Dveře výšky 2110 mm



Protipožární dveře
pouze plně dveře

Variety vnitřních výplní dveří

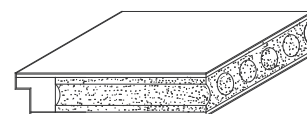

RS
dutinková DTD deska

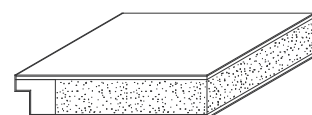

VS
plná DTD deska

Variety hran dveří v závislosti na povrchu



Royal 2D - EK | Royal 4D - RP, KR

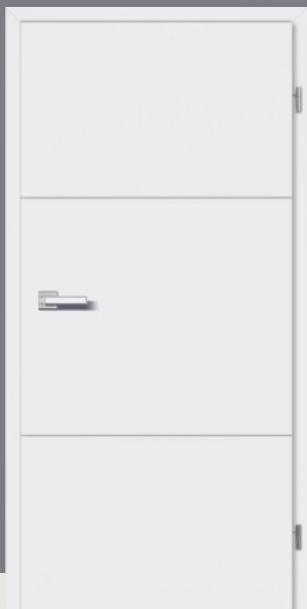

Royal 231 Bilá exclusiv



Royal 443-S-LA2-B Bilá exclusiv 9016

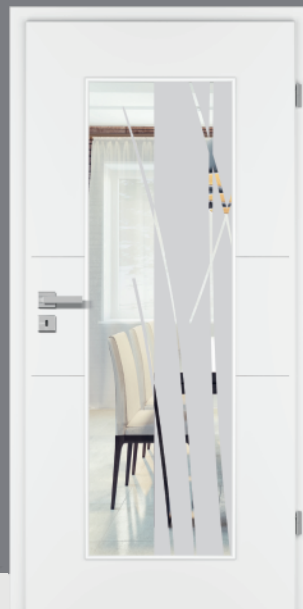

Royal 443-LA1 Bilá exclusiv 9016

Možnosti provedení a varianty prosklení Royal 2D

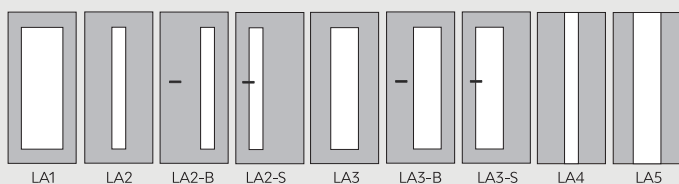
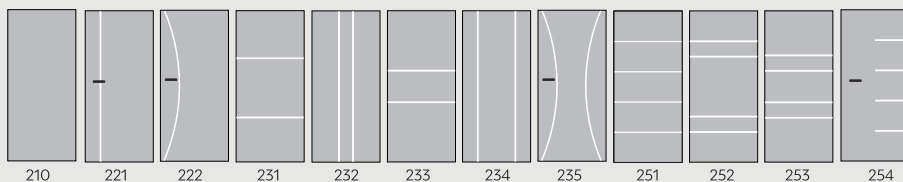

Výřezy LA2 (B, S) a LA4
LA2 lze od šířky dveřního křídla 650 mm,
LA4 lze od šířky dveřního křídla 735 mm.

Výřezy LA3 (B, S) a LA5
LA3 lze od šířky dveřního křídla 850 mm,
LA5 lze od šířky dveřního křídla 860 mm.

Detail drážky ve dveřích Royal 2D

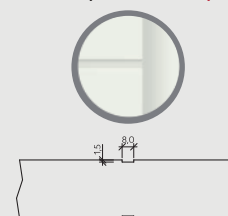

Možnosti provedení a varianty prosklení Royal 4D

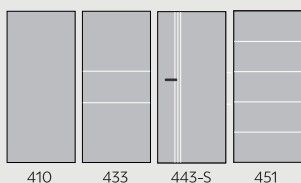

Provedení 443-S lze
pouze s prosklením LA2-B.

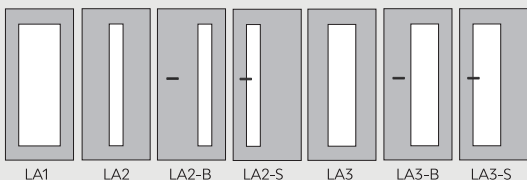

Výřezy LA2 (B, S)
lze od šířky dveřního křídla 735 mm.
Výřezy LA3 (B, S)
lze od šířky dveřního křídla 860 mm.

Detail V-drážky ve dveřích Royal 4D

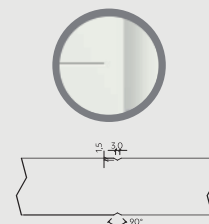

Materiál a barevné provedení

Lak



RP

EK

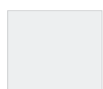

Bílá exclusiv



KR



Bílá exclusiv 9016
(pouze Royal 4D)



RAL nástřik



na poptání

Zasklívací lišty

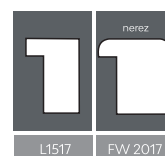

L1517

FW 2017

Dveře Royal 2D



- 1 Dveře Royal 251 Bílá exclusiv
- 2 Posuvné celoskleněné dveře na stěnu, motiv skla DUO 151-1
- 3 Celoskleněné dveře, motiv skla DUO 151-1



Dveře Intarsia

Skutečnou jedinečnost vytváří detaily. Zejména dveře Intarsia 1/LA se pyšní vsazenou skleněnou výplní a atraktivním bezlišťovým provedením.

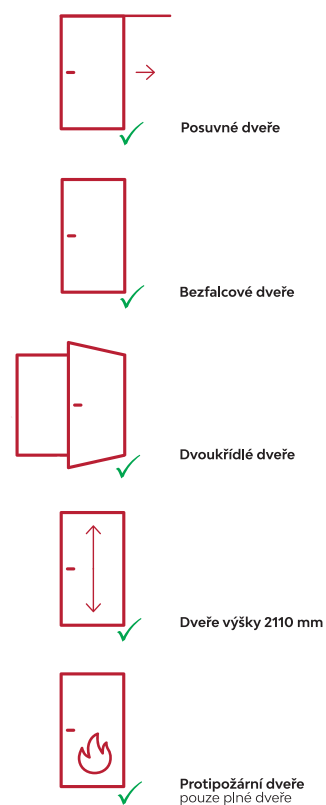

Vnitřní výplň dveří

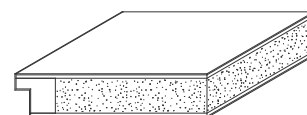

VS
plná DTD deska

Variety hran dveří v závislosti na povrchu





Intarsia 1/LA CPL Touch grey DA



Intarsia 1/FQ CPL Touch Pinie



Intarsia 1/FL CPL Touch dub natur

Možnosti provedení

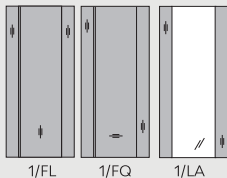

model 1/FQ - lze pouze v povrchích - Touch (dub, pinie), Touch (white, grey), Touch dub (bílý, creme, natur), Touch dub (Astig, Altholz).

modely 1/LA, 1/FL - lze pouze v povrchích - CPL (Javor PUR, Buk PUR, Bílá 9016), Touch (white, grey), Touch (dub, pinie), Touch dub (bílý, creme, natur), Touch dub (Astig, Altholz), Lak - Bílá exclusiv.

Materiál a barevné provedení



CPL laminát



3D povrch



Bílá 9016



Touch white DA/DQ



Touch grey DA/DQ



Javor PUR



Buk PUR



Touch dub Astig DA/DQ



Touch dub Altholz DA/DQ



Touch dub DA/DQ



Touch dub natur DA/DQ



Touch dub bílý DA/DQ



Touch dub creme DA/DQ



Touch pinie DA/DQ



Lak

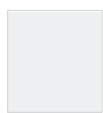

Bílá exclusiv

Dveře **Classic, Profila, Modena, PRIMO**

PRÜM
Designové dveře

Profilované dveře, které jsou okouzlujícím příkladem secesní dokonalosti. Dveře se hodí zvláště pro exkluzivní rekonstrukce.

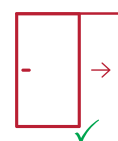

Posuvné dveře



Bezřalcové dveře



Dvoukřídlové dveře



Dveře výšky 2110 mm



Protipožární dveře
není možné dveře Classic
dveře Profila, Modena,
PRIMO - na poptání

Variety vnitřních výplní dveří

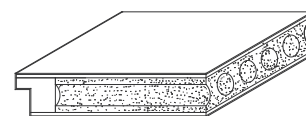

RS
dutinková DTD deska

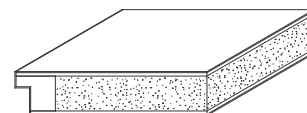

VS
plná DTD deska

Classic
RS + HDF deska (plášť)
Profila, Modena
RS nebo VS + HDF deska (plášť)
PRIMO
RS nebo VS + 2x HDF deska (plášť)

Variety hran dveří v závislosti na povrchu



Classic - KA, KR | Profila - KA, I Modena, PRIMO - EK, KR



Classic CK1 Bílá exclusiv



Modena ML3 Bílá exclusiv



PRIMO PML3/1 Bílá exclusiv 9016

Možnosti provedení

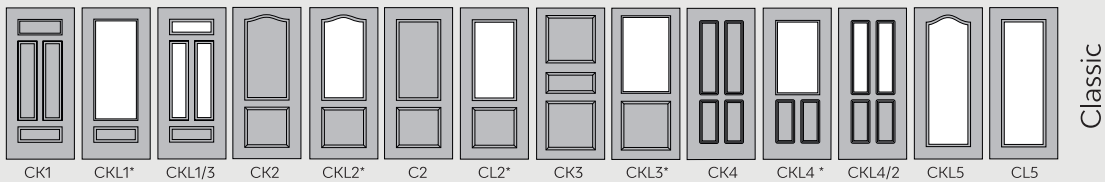

Classic

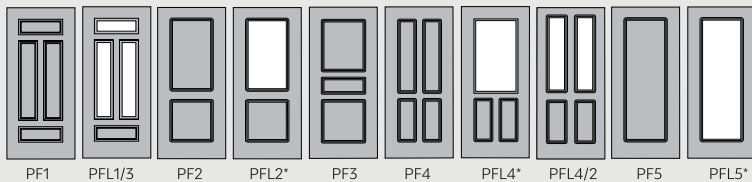

Profila

* tyto modely lze doplnit o šprosnové rámečky

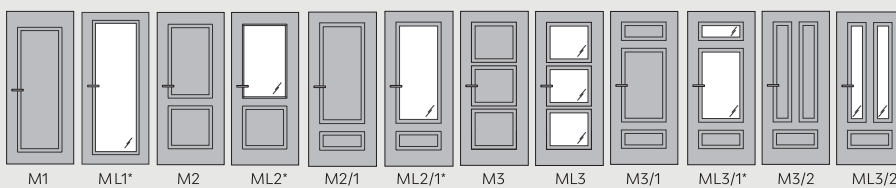

Modena

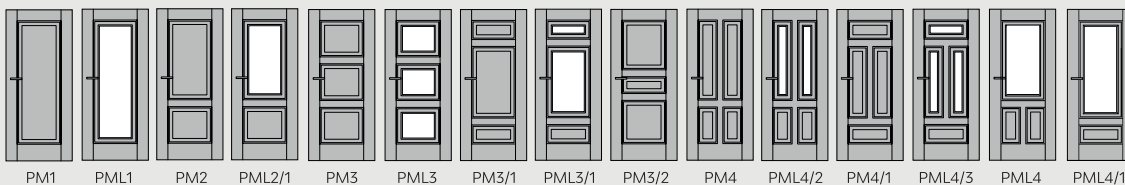

PRIMO

Materiál a barevné provedení

Lak



KA



EK

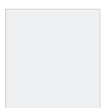

Bílá exclusiv



KR



Bílá exclusiv 9016
(nelze modely Profila)



RAL nástřik



na poptání

Zasklívací lišty



zasklívací lišta N
modely: Classic, Profila

zasklívací lišta MR
model: Modena

zasklívací lišta PM
model: PRIMO

Dveře **PRIMO**

PRÜM
Designové dveře



1 Dveře PRIMO PM1 Bílá exclusiv 9016

2 Dvoukřídlové dveře PRIMO PML1 Bílá exclusiv 9016



Dveře **Stil ST**

Nadčasové dveře s velmi poctivou konstrukcí, které i dnes neztrácí své kouzlo. V bílém provedení budou opravdu okouzující součástí Vašeho interiéru.

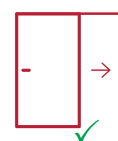

Posuvné dveře

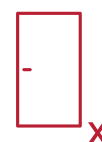

Bezfalcové dveře

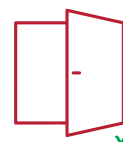

Dvoukřídlé dveře



Dveře výšky 2110 mm



Protipožární dveře
není možné dveře

Vnitřní výplň dveří

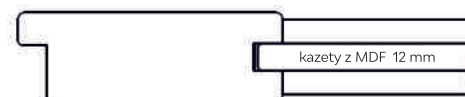

kazety z MDF 12 mm

kazety z MDF 12 mm
rám z MDF zesílený překližkou

Hrana dveří





Stil STL3/3 Bílá



Stil STL5 Bílá

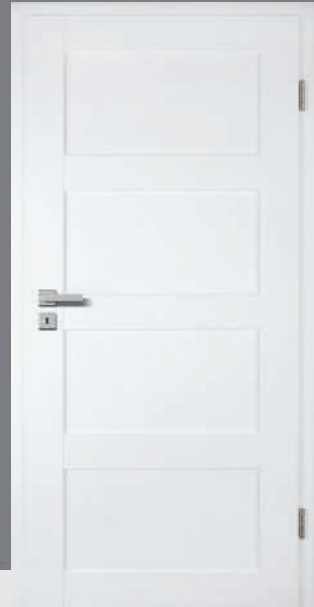

Stil ST4 Bílá

Možnosti provedení

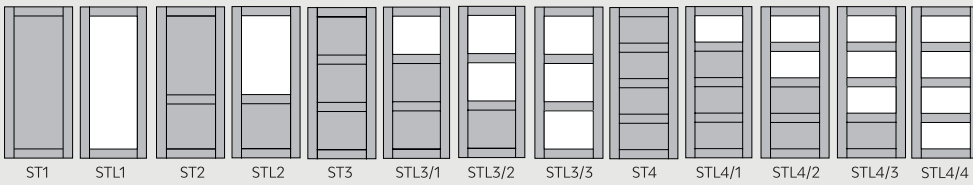

Materiál a barevné provedení

 **Lak**

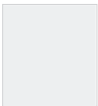

Bílá exclusiv



Dveře celoskleněné ornamentální skla

Celoskleněné dveře se hodí jak do bytu, domu, tak i do kanceláří či hotelů. Celoskleněné dveře jsou také velice efektním designovým prvkem.

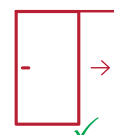

Posuvné dveře



Bezfalcové dveře

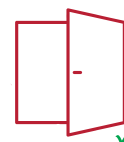

Dvoukřídle dveře

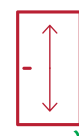

Dveře výšky 2110 mm



Protipožární dveře
není možné dveře

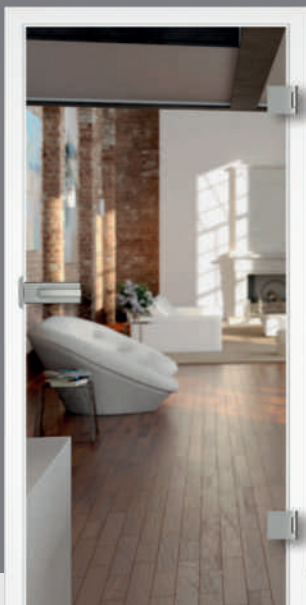

Float čirý

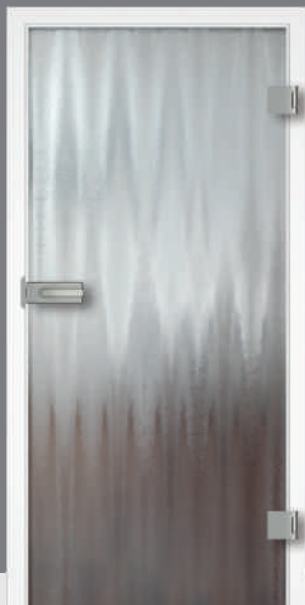

Činčila čirá



Mastercarre



Wood 2 DA



Satináto bílé



Petali

Možnosti provedení



Float
čirý

Satináto
bílé

Činčila
čirá

Master-
carre

Wood 1
DA

Wood 1
DQ

Wood 2
DA

Wood 2
DQ

Panno

Petali

Veškeré modely celoskleněných dveří lze kombinovat se zárubněmi PRŮM ve všech povrchových úpravách.

Dveře celoskleněné sítotisk

Celoskleněné dveře se hodí jak do bytu, domu, tak i do kanceláří či hotelů. Celoskleněné dveře jsou také velice efektním designovým prvkem.

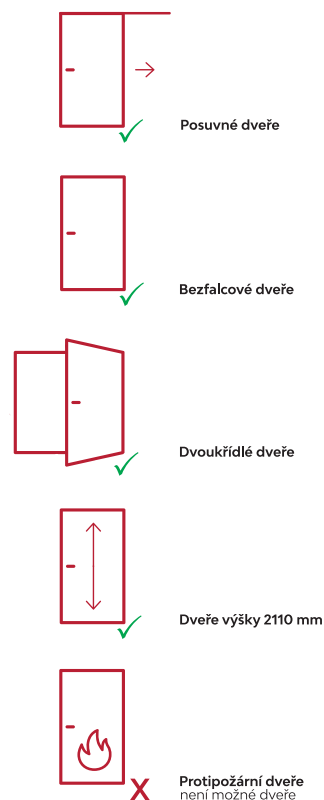
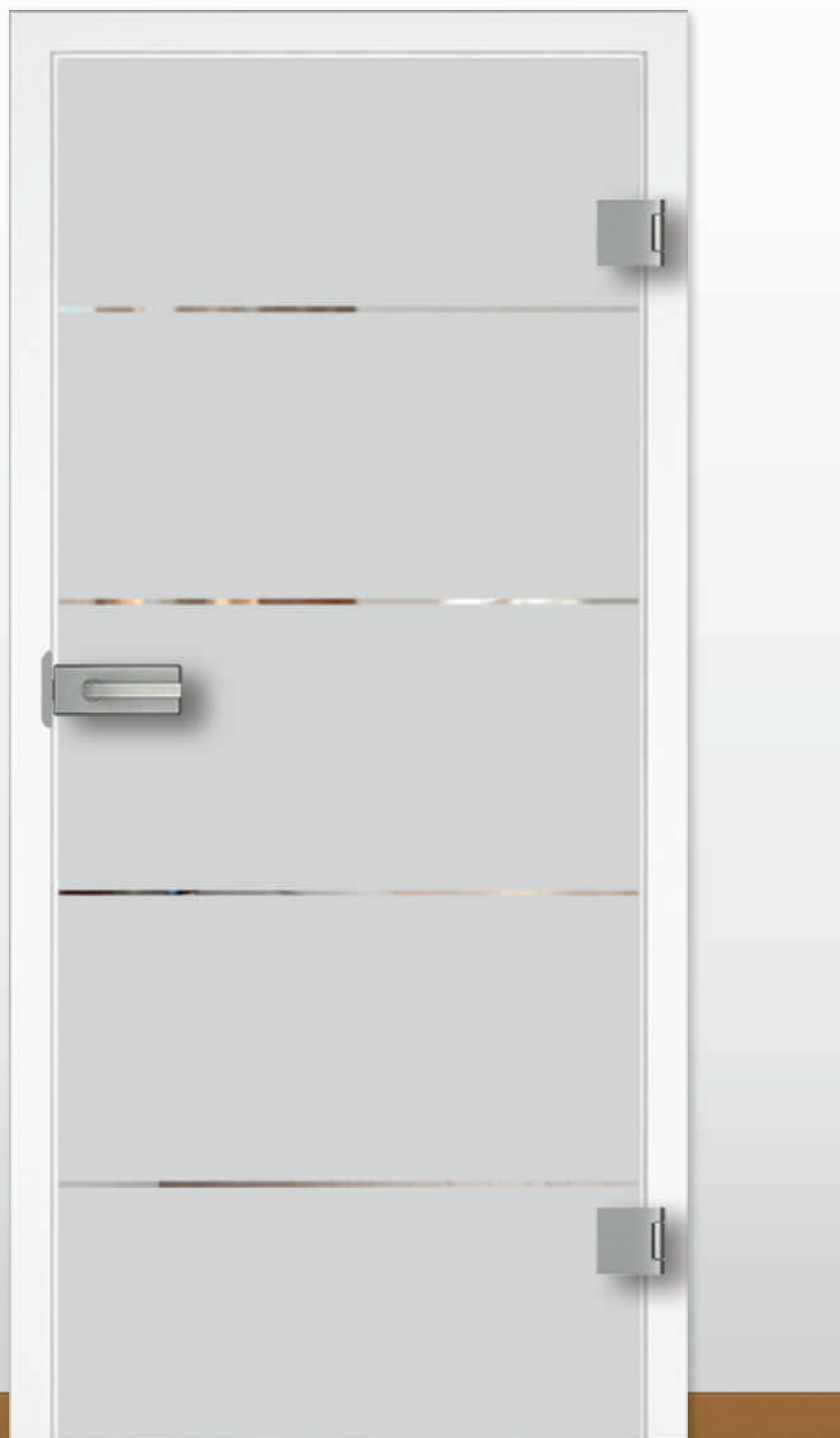



Accordia

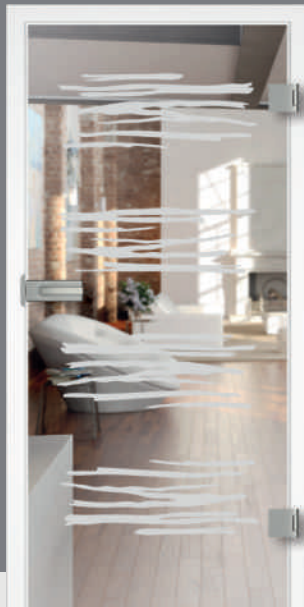

Free



Lineum

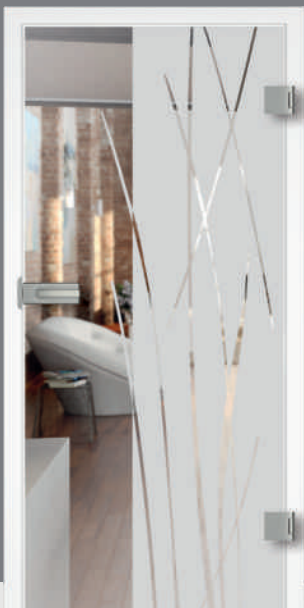

Bambus



Lipso

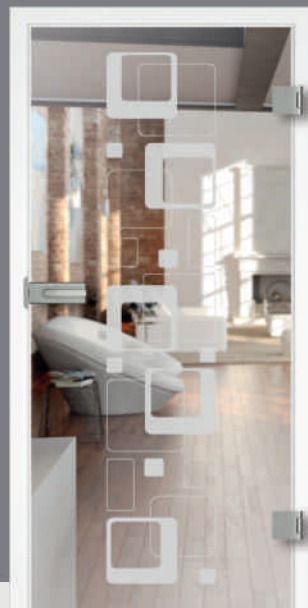

Seventy

Možnosti provedení

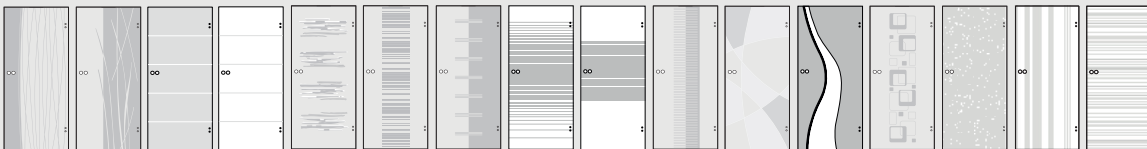

Accordia Bambus Duo 151-1 Duo 151-2 Free Linea 1 Lineum Lino 1 Lino 2 Linus Lipso Opus Seventy Strato Stripes DA Stripes DQ

Dveře celoskleněné laser

Celoskleněné dveře se hodí jak do bytu, domu, tak i do kanceláří či hotelů. Celoskleněné dveře jsou také velice efektním designovým prvkem.

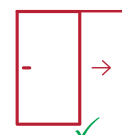

Posuvné dveře



Bezřalcové dveře

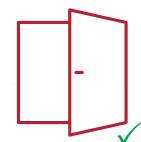

Dvoukřídlé dveře

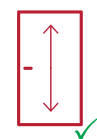

Dveře výšky 2110 mm



Protipožární dveře
není možné dveře



Fiore



Flora 2



Palla



Motus



Onda 1



Sagi

Možnosti provedení



Arpa Centro Fiore Flora 1 Flora 2 Motus Onda 1 Onda 2 Palla Sagi

Celoskleněné dveře PRÜM

PRÜM
Designové dveře



- 1 Celoskleněné dveře, motiv skla Strato
- 2 Posuvné celoskleněné dveře na stěnu, motiv skla Strato
- 3 Dveře Standard CPL Bílá 9016



Celoskleněné dveře technologie

U nás si můžete vybrat hned z několika druhů technologií používaných při výrobě skleněných dveří.

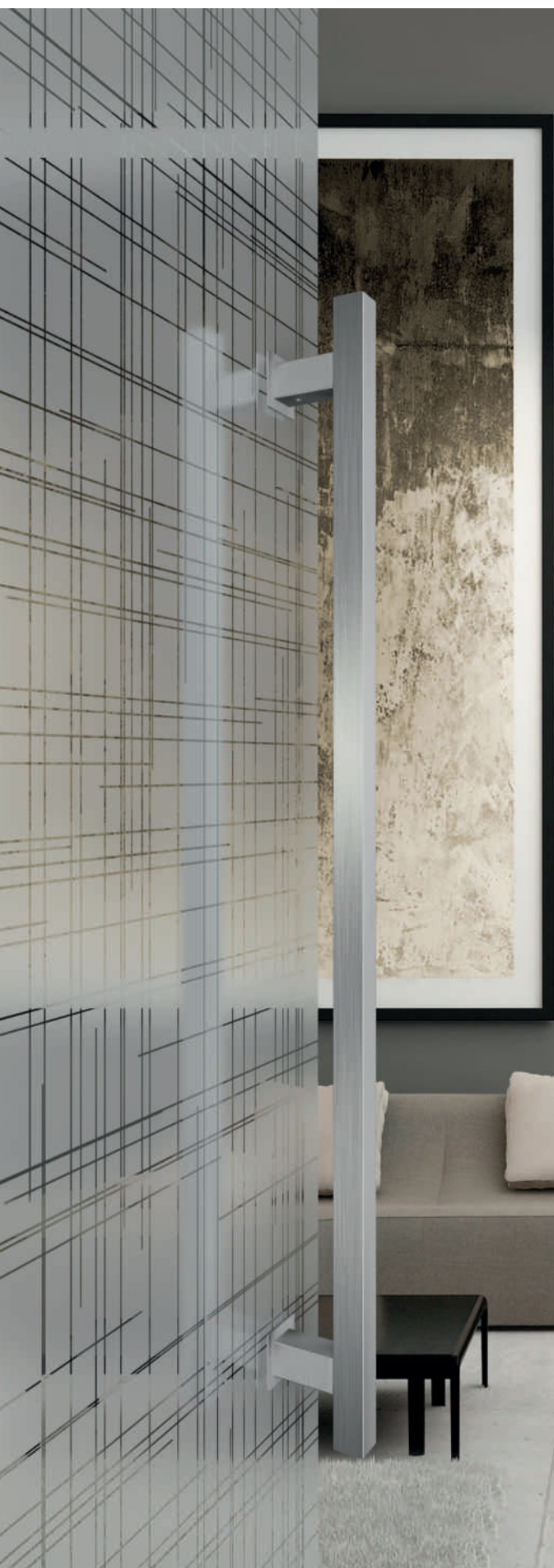

Ornamentální sklo

Ornamentální sklo je lité sklo, které je jednostranně vzorované. Průsvitnost je dána strukturou a vzorem skla. Vzorované sklo lze kalit a tím zajistit jeho bezpečnost a zvýšenou odolnost proti nárazu.

Technologie sítotisku

Sítotisk je tiskový proces, kdy se tisková barva nanáší přes sítotiskovou šablonu. Velikost motivu je odvislá od velikosti ok použité šablony. Prostřednictvím různých šablon lze měnit designy skla.

Skleněné dveře vyrobené sítotiskovou technologií mají obdobnou odolnost vůči oděru a poškrábání jako skleněné dveře vyrobené laserovou technologií. Keramické barvy, které se používají v průběhu výrobního procesu způsobují, že potisk je odolný proti povětrnostním vlivům a UV záření.

Laserová technologie

Laserové gravírování na hladké sklo se používá v PRŮMu již od roku 2009, ale technologie laseru nebyla v té době ještě dostatečně vyvinuta, tak aby umožňovala hromadnou výrobu skleněných dveří. Avšak nově vyvinutá laserová zařízení sériovou výrobu plně dovolují.

Jakmile laserový paprsek dopadne na přesné místo na skle, působením vysoké teploty laserového paprsku dojde k tání na povrchu skla.

Na rozdíl od sítotisku, rámy nejsou z pevné sítotiskové šablony, ale lze je nastavit tak, aby se přizpůsobily motivu skla. Pomocí laseru dochází k jemnému gravírování skla (několik mikronů), který dodá celoskleněným dveřím jasnost a lesk a hodí se zvláště pro tenké linky a stínování.

V závislosti na tom, jak blízko jsou jednotlivé body motivu umístěny vedle sebe a jak intenzivně bude místo upravováno, je povrch tmavší nebo transparentní.

Skleněné dveře s laserovým motivem jsou odolné vůči znečištění, UV záření, proti oděru a velmi snadno se čistí.

Kování pro celoskleněné dveře

Celoskleněné dveře můžete doplnit o elegantní kování z nabídky PRÜM.

Kování pro skleněné otočné dveře

QUADRAL	
RAVENNA	
SOFT	

Kování pro skleněné posuvné dveře

MUŠLE



MUŠLE - nalepovací



MADLA
jednostranná



MADLA - nalepovací
jednostranná oboustranná



nerez Optik

nerez Optik



Posuvné systémy

Líbí se Vám posuvné dveře nebo naopak Vám chybí prostor v interiéru? Pak jsou posuvné dveře tou správnou volbou.

Posuvný systém do stěny

Posuvný systém do pouzdra

Křídlo posuvných dveří se zasouvá do stavebního pouzdra. Pro posuvné dveře do pouzdra je vyžadována tloušťka zdi nejméně 100 mm u plných a skleněných dveří, u prosklených 125 mm.



Posuvný systém na stěnu

Posuvný systém KLASIK

Dřevěné nebo skleněné posuvné dveře na zeď nabízejí možnost výběru z několika posuvných mechanismů (kolejnice, kolejnice s garnýží, anebo s bočním dorazem v případě, že chcete dveře zamykat). Klasická dřevěná garnýž je osvědčeným řešením pro jednokřídlé i dvoukřídlé provedení.

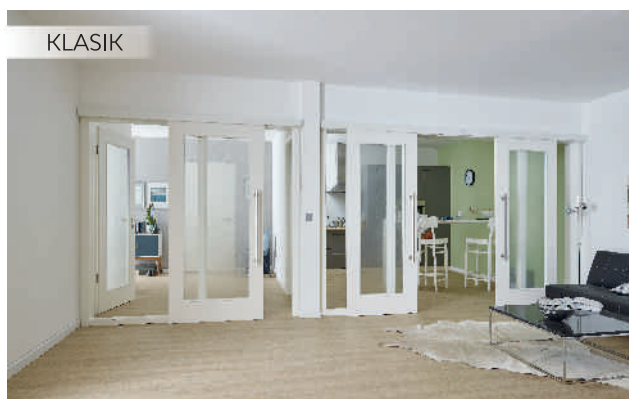
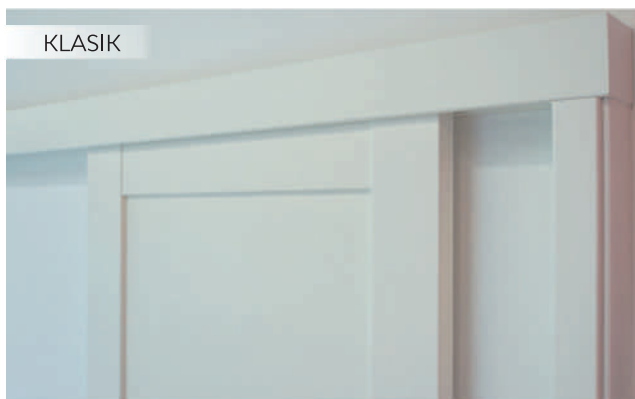

Posuvný systém SLIM - nerez

Kování je k dostání v nerezovém provedení a vyznačuje se obzvláště vysokým komfortem posuvu. Kování je dostupné ve variantách pro skleněné i dřevěné dveře (max. nosnost 50 kg).



Posuvné systémy

Posuvný systém SLIM - černá (RAL 9005)

Kování je k dostání v černém provedení a vyznačuje se obzvláště vysokým komfortem posuvu. Kování je dostupné ve variantách pro skleněné i dřevěné dveře (max. nosnost 50 kg).

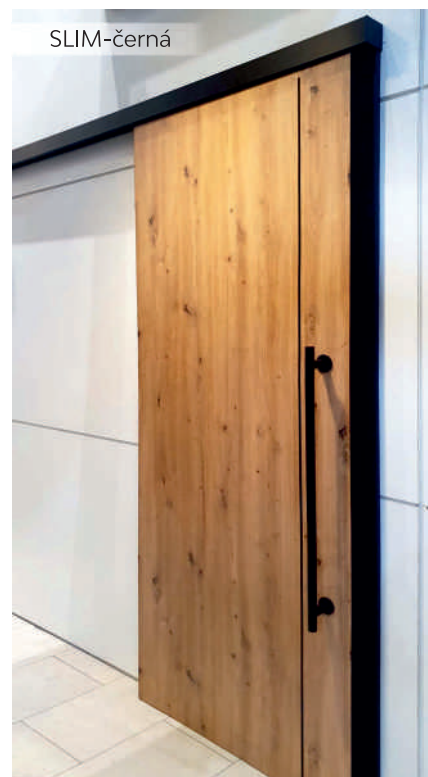

Posuvný systém SLIM Inlay

Kování je k dostání ve variantách s výplní v površích CPL viz. níže. Kování je dostupné ve variantách pro skleněné i dřevěné dveře.

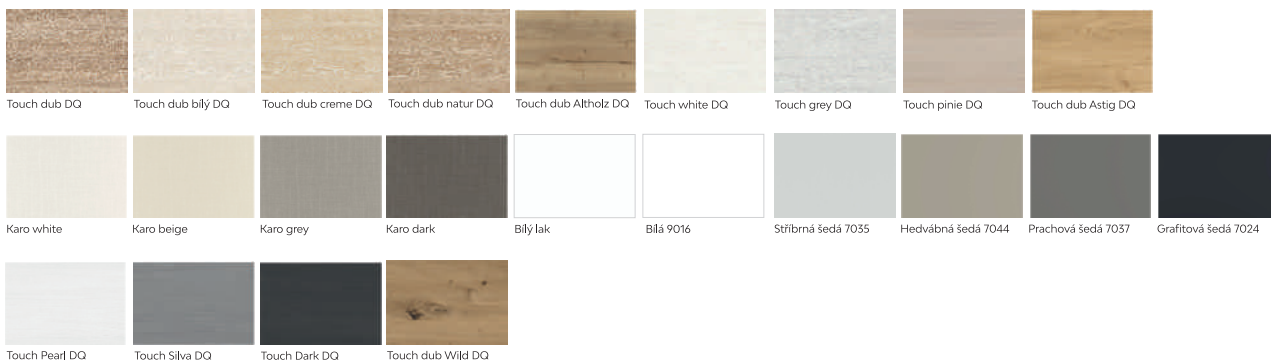
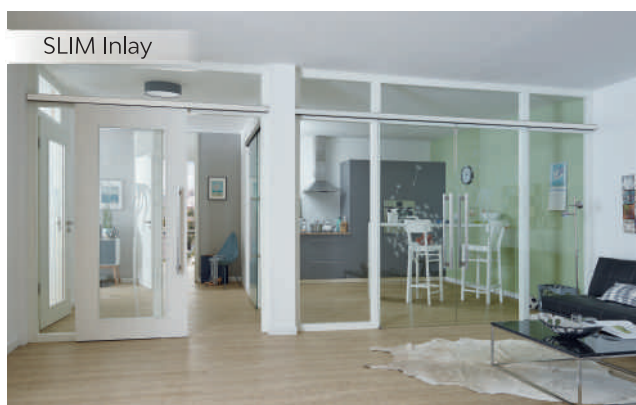

Výplňová skla

Vybrat si můžete z široké nabídky skel lišících se svým designem.

Ornamentální řezaná skla: v ceně dveří



Crepí



Kathedral



Kůra čirá



Činčila čirá



Float



Matelux



Screen

Ornamentální řezaná skla: za příplatek

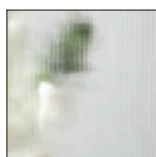

Krizet

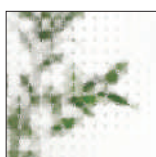

Mastercarre



Masterlens



Mastersoft



Connex čirý



Connex mléčný



Planibel bronz



Thela čirá



Pavé bílé

Řezaná kalená (ESG) skla: pískovaný motiv + nanolak



Panno



Petali



Strato

Řezaná kalená (ESG) skla: nanotisk



Stripes DA



Stripes DQ

Výplňová skla

Vybrat si můžete z široké nabídky skel lišících se svým designem.

Řezaná kalená (ESG) skla: pískovaný motiv + nanolak

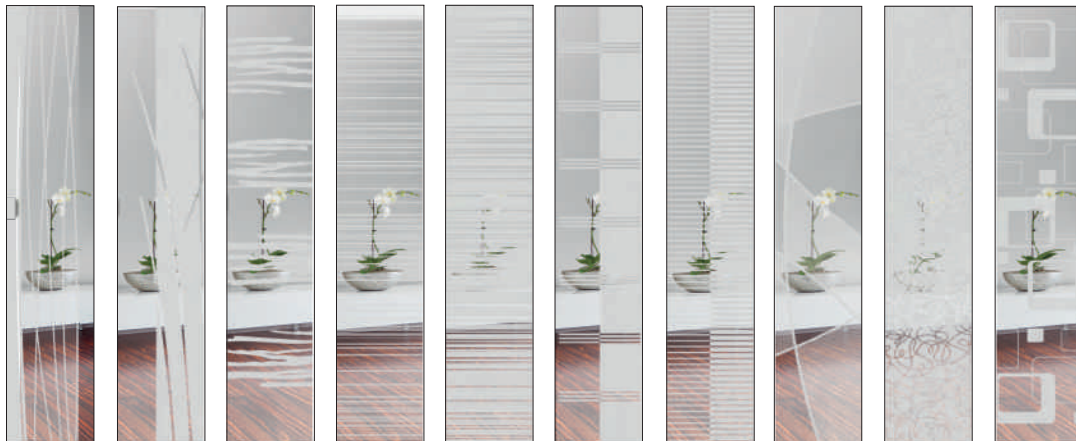

Accordia

Bambus

Free

Linea 1

Linea 2

Lineum

Linus

Lipso

Loop

Seventy

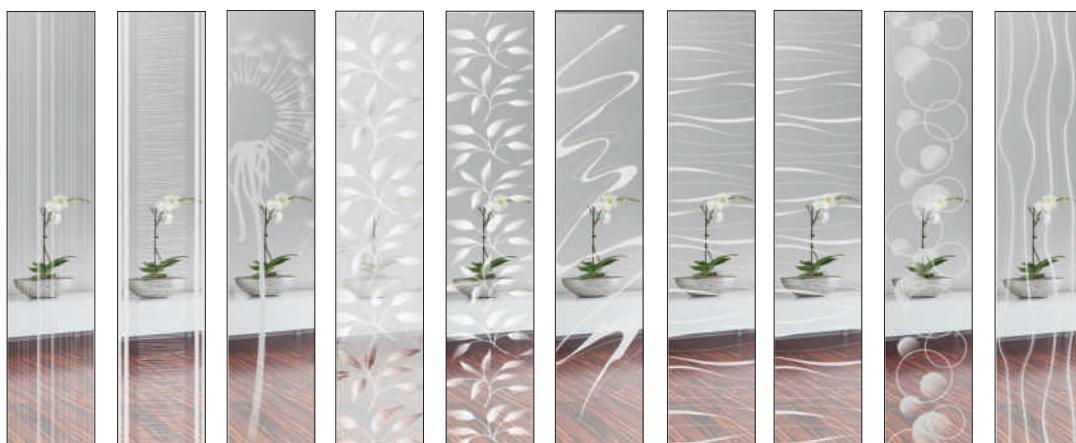

Arpa

Centro

Fiore

Flora 1

Flora 2

Motus

Onda 1

Onda 2

Palla

Sagi



Alessio

DUO 151-1

DUO 151-2

DUO 151-3

Lino 1

Lino 2

Opus

Mikado 1

Mikado 2

Výplňová skla

Vybrat si můžete z široké nabídky skel lišících se svým designem.

Kalená (ESG) skla - **ornamentální**: pro Royal LA4 a LA5, Intarsia 1/LA, Stil ST

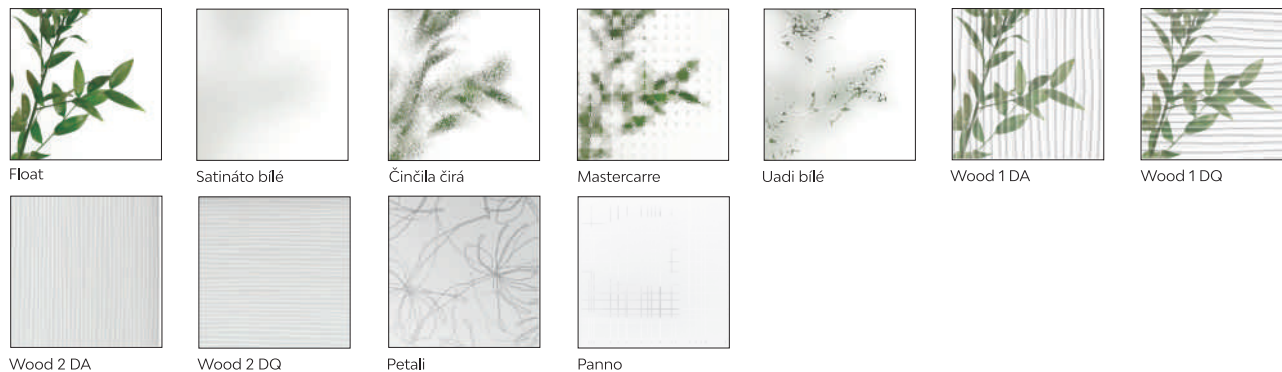

ESG sklo je kalené sklo odolné proti běžnému způsobu rozbití. Tloušťka skla je 8mm.

Kalená (ESG) skla - **sítotisk**: pro Royal LA4 a LA5, Intarsia 1/LA, Stil ST

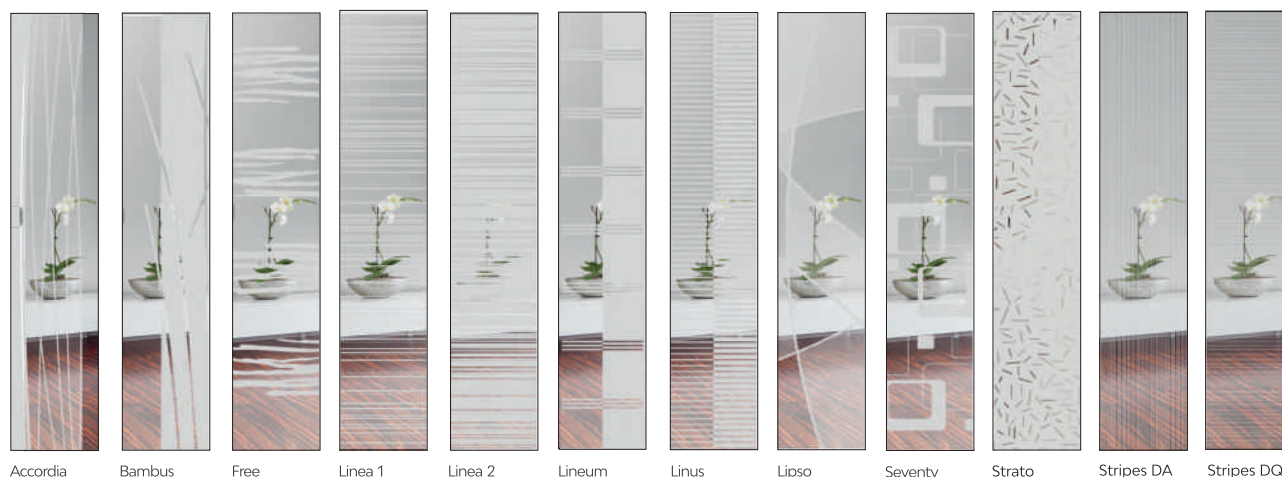

Kalená (ESG) skla - **laser**: pro Royal LA4 a LA5, Intarsia 1/LA, Stil ST

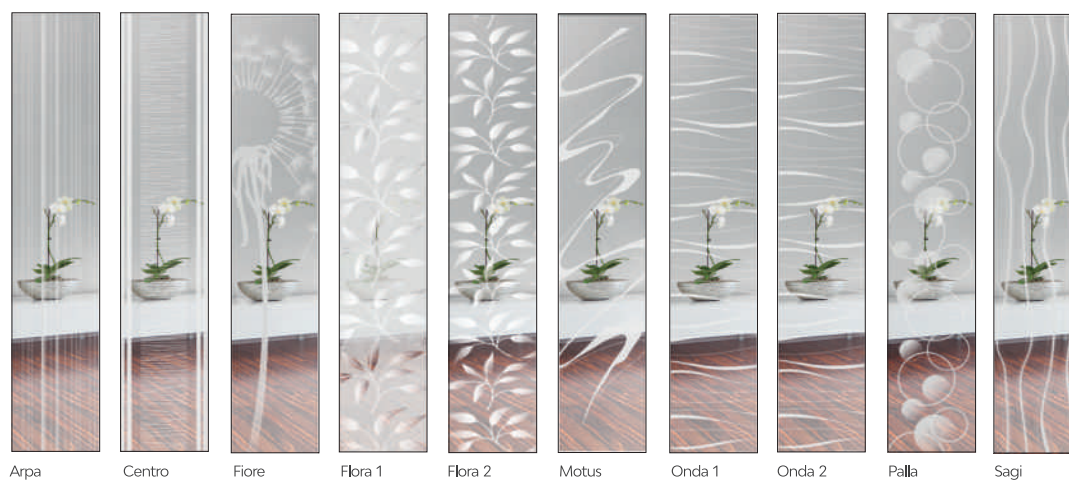

Funkční dveře

Dveře se speciálními technickými vlastnostmi jako jsou dveře protipožární, protihlukové, klima či tepelně-izolační si u nás také vyberete.

Speciální vnitřní vrstvy a funkce poskytují dveřnímu křídlu individuální řešení, zatímco vnější mu dávají jeho osobitý design.

Protipožární dveře

Požárně odolné dveře jsou vybaveny zpěňovací páskou, která se aktivuje teplem a slouží k utěsnění prostoru mezi dveřním křídlem a zárubní v případě požáru. Interiérové dveře PRŮM spadají do třídy požární odolnosti EW30 (EI30), což znamená, že dveře udrží plamen 30 minut.

Protihlukové dveře

Speciální protihlukové dveře PRŮM jsou vybaveny zvukovou izolací ve dveřním křídle. V závislosti na dané potřebě mohou být dveře vybaveny dalšími funkcemi a doplňky.

Tepelně - izolační dveře

Dveře jsou dodávány v klimakategorii III spolu se speciální vnitřní výplní a těsnící lištou ve spodní části křídla, která zamezuje prostupu vzduchu a tepla.

Koeficient prostupu tepla je 1,1 W/m² K.

Klima dveře

Dveře PRŮM dodáváme ve třech klimakategoriích a to dle předpokládané klimatické zátěže mezi stabilní a namáhanou stranou dveří.

Klimakategorie	Předpokládaná klimatická zátěž			
	Stabilní strana dveří		Namáhaná strana dveří	
	teplota vzduchu	relativní vlhkost	teplota vzduchu	relativní vlhkost
	°C	%	°C	%
I.	23+/-2	30+/-5	18+/-2	50+/-5
II.	23+/-2	30+/-5	13+/-2	65+/-5
III.	23+/-2	30+/-5	3+/-2	85+/-5

Pozn.: Dveře v klimakategoriích II a III nejsou vhodné pro použití mezi garáží a obytnou částí domu.



Obložkové zárubně

Vybrat si můžete hned z několika profilů, které budou vyhovovat Vaším potřebám.

Obložkové zárubně

Obložkové zárubně nahrazují již zastaralá "ocelová futra". Jednoznačná výhoda spočívá v tom, že dřevěná obložková zárubeň se vsazuje do stavebního otvoru až v konečné fázi stavby či rekonstrukce. Zákazník tak může o vhodném výběru dveří a zárubně rozhodnout v návaznosti na ostatní interiérové prvky, jako jsou podlahy nebo schodiště. Zároveň eliminujeme riziko poškození v průběhu stavby.

Typový rozměr tloušťky stěny pro objednání	80 (75-95)	145 (135-155)	205 (195-215)	270 (260-280)	310 (300-320)	340-490	500-600
Rozměrová tolerance v mm	100 (95-115)	165 (155-175)	225 (215-235)	290 (280-300)	330 (320-340)		
	125 (115-135)	185 (175-195)	245 (235-255)				

Profily obložkových zárubní

Zárubeň FU-EC

zárubeň s ostrou hranou, obložka i ostění ostrá hrana
(šířka obložky 55/16 mm nebo 80/22 mm)

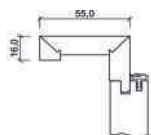

FU-EC 55/16 mm

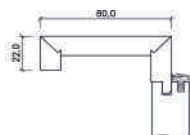

FU-EC 80/22 mm

Zárubeň FU-RF

zárubeň s kulatou hranou, obložka i ostění kulatá hrana
(šířka obložky 60/16 mm, 80/22 mm nebo 100/16 mm)

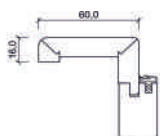

FU-RF 60/16 mm

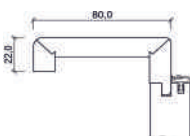

FU-RF 80/22 mm

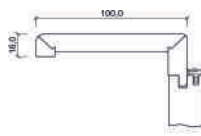

FU-RF 100/16 mm

Zárubeň FU-SLF

obložka SOFT hrana, ostění kulatá hrana
(šířka obložky 70/22,7 mm)

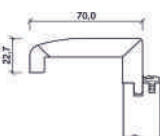

FU-SLF 70/22,7 mm

Zárubeň FU-PR

obložka profilovaná hrana, ostění kulatá hrana
(šířka obložky 65/19 mm)

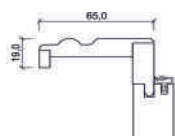

FU-PR 65/19 mm

Zárubeň FU-HK

obložka profilovaná hrana, ostění mini hrana
(šířka obložky 65/22 mm)

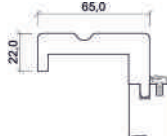

FU-HK 65/22 mm

Zárubeň FU-KR

obložka mini hrana, ostění mini hrana
(šířka obložky 60/16 mm)

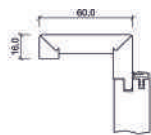

FU-KR 60/16 mm

Zárubeň FU-KR

obložka mini hrana, ostění mini hrana
(šířka obložky 60/20 mm)



FU-KR 60/20 mm

Zárubeň FU-PM

obložka profilovaná s mini hranou, ostění mini hrana
(šířka obložky 100/25 mm)

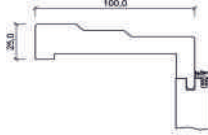

FU-PM 100/25 mm

Zárubně s prosklenými díly (světlíky)

Pro předělení chodby či oddělení 2 místností si můžete vybrat hned z několika typů prosklených stěn.

Typ WF1A (boční světlík)

Zárubeň s fixním proskleným bočním dílem, možno kombinovat s otočnými, popř. posuvnými dveřmi. Maximální stavební otvor 2 750 × 2 260 mm.

Typ WF2A (boční světlík po obou stranách)

Zárubeň s fixními prosklenými bočními díly, možno kombinovat s otočnými, popř. posuvnými dveřmi. Maximální stavební otvor 2 750 × 2 260 mm.

Typ WF3A (boční světlík a nadsvětlík)

Zárubeň s fixním proskleným bočním a vrchním dílem, možno kombinovat pouze s otočnými dveřmi. Maximální stavební otvor 2 750 × 2 750 mm.

Typ WF4A (boční světlík po obou stranách a nadsvětlík)

Zárubeň s fixním proskleným bočním a vrchním dílem, možno kombinovat pouze s otočnými dveřmi. Maximální stavební otvor 2 750 × 2 750 mm.

Typ FU-GH (nadsvětlík)

Zárubeň s nadsvětlíkem. Maximální výška stavebního otvoru 2750 mm.

WF1A

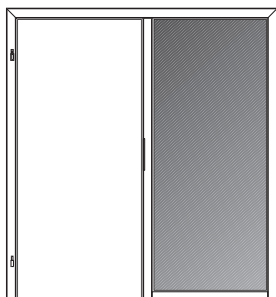

WF2A

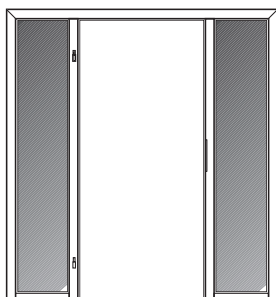

WF3A

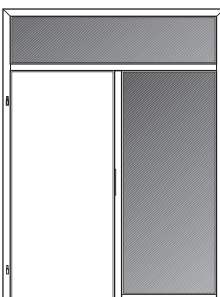

WF4A

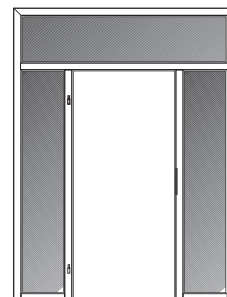

FU-GH

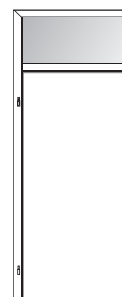

Rámové zárubně

Rámové zárubně (Blendrahmen a Blockrahmen) jsou určeny zejména pro dodatečné osazení zárubně (prosklené stěny) do prostoru bez špalet. Jsou vhodné např. pro předělení chodby.

Blockrahmen

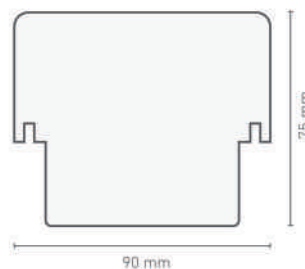
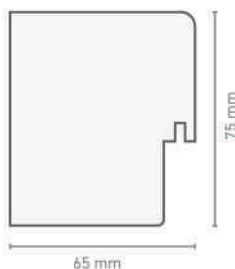
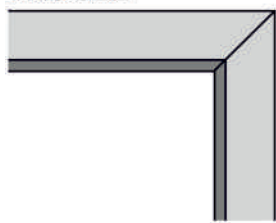

Blendrahmen

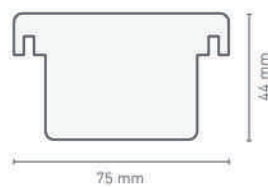
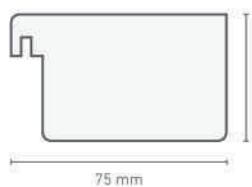
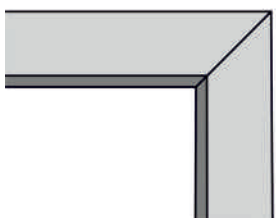

Certifikáty

Dveře PRÜM jsou pod neustálou kontrolou a splňují velice přísné limity, což dokládají certifikáty níže.

Certifikace PEFC a FSC

Použitím certifikovaného dřeva PRÜM splňuje podmínky kvalitních, zdravotně nezávadných vstupních materiálů nejen pro výrobu, ale celého výrobního procesu interiérových dveří. Dveře PRÜM jsou **PEFC** a **FSC** certifikované a přispívají tak i k zodpovědnému lesnímu hospodářství.

Certifikace ECO

Téměř výhradní použití laků bez rozpouštědel je pro dveře PRÜM samozřejmostí. Všechny dveře PRÜM jsou „Testovány na škodlivé látky“ - certifikace zdravotní nezávadnosti **eco-INSTITUT**.

Certifikace ISO 50001

Nejenže dveře PRÜM vynikají svými technologickými postupy šetrnými k životnímu prostředí, ale svojí šetrnou výrobou se podílí na snižování emisí skleníkových plynů a snižování nákladů na energii prostřednictvím managementu hospodaření s energií. Dokladem této skutečnosti je certifikace ISO 50001 vydaná zkušebním ústavem TÜV Rheinland v Německu.

O kvalitě dveří PRÜM se můžete přesvědčit u našich PRÜM Partnerů.



Povrchové úpravy, vnitřní výplně a hrany dveří

Při výběru dveří je třeba brát v úvahu jak budou v budoucnu namáhány a podle toho volit povrch a výplň.

Povrchové úpravy dveří PRÜM

Sortiment dveří PRÜM Vám nabízí tyto varianty:



G-TEC®

Exkluzivní vysoce kvalitní povrch s bezotiskovou úpravou. Barevně stálá povrchová úprava méně citlivá na poškrábání zaručuje odolnost a dlouhou životnost.



CPL laminát

0,4 mm silná vrstva střednětlakého laminátu, vysoká mechanická odolnost, barevná stálost, odolnost proti nečistotám, odolnost vůči běžným čistícím prostředkům používaných v domácnosti.



CPL laminát s Premiumkante

Hrana dveří je nově opatřena Premiumkante - bezespárovou inovativní hranou o tloušťce 2 mm. Kromě dokonalého vzhledu je Premiumkante velmi odolná proti teplu a vlhkosti. Má zvýšenou stálost proti působení světla a odolnost vůči UV záření. Další výhodou je výrazně vyšší odolnost proti nárazu a velmi nízká náchylnost k zašpinění.



Lak

Bílý exclusiv podobný RAL 9010 a Bílý exclusiv 9016 - zdravotně nezávadný vysoce kvalitní akrylátový lak vytvrzovaný UV zářením, čímž získává vysokou mechanickou odolnost. Téměř výhradní použití laků bez rozpouštědel je pro lakované dveře PRÜM samozřejmostí.



RAL nástřik

Vysoce kvalitní akrylátový lak (šetrný k životnímu prostředí) vytvrzovaný UV zářením se zdravotním atestem nanášený na dveře formou nástřiku. Dveře Vám můžeme dodat i v jakémkoliv odstínu dle vzorníku RAL.



Sklo

mít v bytě či domě alespoň jedny skleněné dveře je trendem současnosti. PRÜM Vám nabízí hned několik typů a motivů:

- ornamentální skla (skla jednostranně vzorovaná)
- skla se sítotiskem
- skla s laserovou úpravou

Vnitřní výplně dveří PRÜM

Děrovaná dřevotříska = RS

vnitřní strukturu tvoří dutinková DTD deska

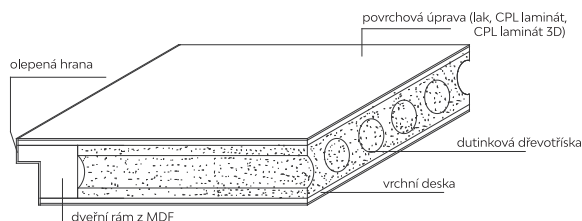

Plná dřevotříska = VS

vnitřní strukturu tvoří plná DTD deska

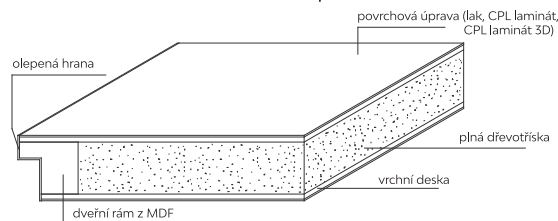

Hrany dveří PRÜM



Dveřní křídlo s ostrou hranou

Dveřní křídlo s kulatou hranou

Dveřní křídlo s mini hranou

Dveřní křídlo s Premiumkante

Dveřní křídlo s viditelnou polodrážkou s ozdobnou profilací

Dveřní křídlo bez polodrážky (bezfalcové dveře)

Vzorník povrchů

Vybrat si můžete z mnoha exkluzivních povrchových úprav a vytvářet tak Váš jedinečný interiér.



G-TEC®



CPL laminát s Premiumkante



bezotisková úprava



3D povrch



Černá mat 9005



Karo white



Karo beige



Karo grey

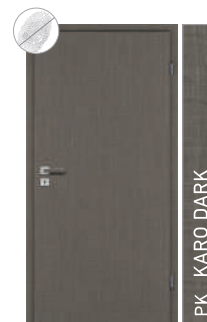

Karo dark



Stříbrná šedá 7035



Hedvábná šedá 7044



Prachová šedá 7037



Grafitová šedá 7024

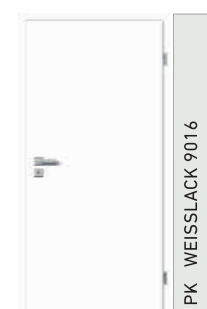

Bílá 9016



Touch white DA

Touch white DQ



Touch grey DA

Touch grey DQ



Touch Pearl DA

Touch Pearl DQ

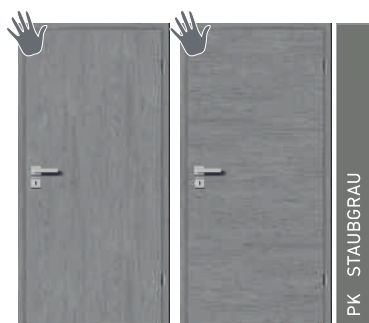

Touch Silva DA

Touch Silva DQ

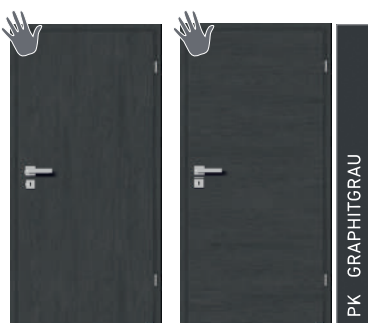

Touch Dark DA

Touch Dark DQ

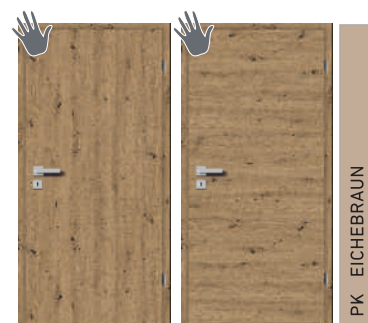

Touch dub Wild DA

Touch dub Wild DQ

Vzorník povrchů

Vybrat si můžete z mnoha exkluzivních povrchových úprav a vytvářet tak Váš jedinečný interiér.



CPL laminát s Premiumkante



bezotisková úprava



3D povrch

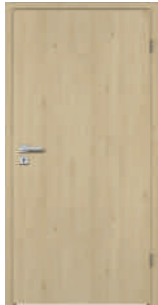

Javor PUR



Buk PUR



Dub



Jasan bílý

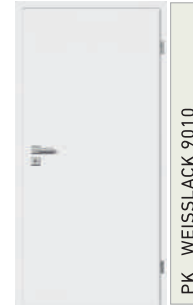

Bílý lak (9010)



Touch dub Astig DA



Touch dub Astig DQ



Touch dub Altholz DA



Touch dub Altholz DQ



Touch dub DA



Touch dub DQ



Touch dub bílý DA



Touch dub bílý DQ



Touch dub creme DA



Touch dub creme DQ



Touch dub natur DA

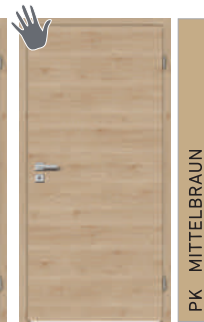

Touch dub natur DQ



Touch pinie DA



Touch pinie DQ



Lak



Bílá

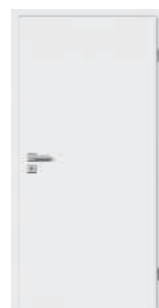

Bílá exclusiv



Bílá exclusiv 9016



RAL nástřik



Dveřní křídla s PK hranou jsou automaticky dodávána v odpovídající barvě hrany uvedené vpravo. Případně je možné dveřní křídla kombinovat s jakoukoliv jinou PK hranou z nabídky nebo jinou hranou uvedenou u každé modelové řady.

připravenost stavebních otvorů

Pro normu DIN i ČSN je třeba dodržet jiné rozměry stavebních otvorů.

Dveře normy DIN

Tabulka rozměrů - šířka (jednokřídlé dveře) - norma DIN							
	typ zárubně	rozměry (mm)					
A rozměr křídla	Stejně pro všechny typy zárubní	610	735	860	985	1110	1235
B světlá šířka		569	694	819	944	1069	1194
C šířka staveb. otvoru		650	770	900	1020	1150	1270
D vnější rozměr obložky	FU-EC 55	701	826	951	1076	1201	1326
	FU-EC / FU-RF 80	751	876	1001	1126	1251	1376
	FU-RF/KR	711	836	961	1086	1211	1336
	FU-SLF	731	856	981	1106	1231	1356
	FU-PM/ FU-RF 100	791	916	1041	1166	1291	1416

Maximální rozměr dveřního křídla, které je možné dodat je 1235x2235 mm.

Vybrané modely až do výšky 2500 mm. Tolerance odchylky stavebního otvoru +/- 10 mm.

Tabulka rozměrů - šířka (dvoukřídlé dveře) - norma DIN					Tabulka rozměrů - výška (jednokřídlé dveře) - norma DIN					
	typ zárubně	rozměry (mm)					typ zárubně	rozměry (mm)		
A rozměr křídla	Stejně pro všechny typy zárubní	1235	1485	1735	1985	E výška křídla	Stejně pro všechny typy zárubní	1985	2110	2235
*B světlá šířka		1194	1444	1694	1944	F světlá výška		1970	2095	2220
*C šířka staveb. otvoru		1280	1530	1780	2030	G výška staveb. otvoru		2010	2135	2260
*D vnější rozměr obložky	FU-EC 55 2FL	1326	1576	1826	2076	H vnější rozměr obložky	FU-EC 55	2036	2161	2286
	FU-EC / FU-RF 80 2FL	1376	1626	1876	2126		FU-EC / FU-RF 80	2061	2186	2311
	FU-RF/KR 2FL	1336	1586	1836	2086		FU-RF/KR	2041	2166	2291
	FU-SLF 2FL	1356	1606	1856	2106		FU-SLF	2051	2176	2301
	FU-PM/ FU-RF 100	1416	1666	1916	2166		FU-PM/ FU-RF 100	2081	2206	2331

Tolerance odchylky stavebního otvoru +/- 10 mm.

Tolerance odchylky stavebního otvoru +/- 10 mm.

* Pro dvoukřídlé otočné skleněné dveře se rozměry zmenšují o 37 mm.

Dveře normy ČSN

Tabulka rozměrů - šířka (jednokřídlé dveře) - norma ČSN						Tabulka rozměrů - výška (jednokřídlé dveře) - norma ČSN					
	typ zárubně	rozměry (mm)						typ zárubně	rozměry (mm)		
A rozměr křídla	Stejně pro všechny typy zárubní	650	750	850	950	1050	E výška křídla	Stejně pro všechny typy zárubní	1985	2110	2235
B světlá šířka		609	709	809	909	1009	F světlá výška		1970	2095	2220
C šířka staveb. otvoru		700	800	900	1000	1100	G výška staveb. otvoru		2010	2135	2260
D vnější rozměr obložky	FU-EC 55	741	841	941	1041	1141	H vnější rozměr obložky	FU-EC 55	2036	2161	2286
	FU-EC / FU-RF 80	791	891	991	1091	1191		FU-EC / FU-RF 80	2061	2186	2311
	FU-RF/KR	751	851	951	1051	1151		FU-RF/KR	2041	2166	2291
	FU-SLF	771	871	971	1071	1171		FU-SLF	2051	2176	2301
	FU-PM/ FU-RF 100	831	931	1031	1131	1231		FU-PM/ FU-RF 100	2081	2206	2331

Maximální rozměr dveřního křídla, které je možné dodat je 1235x2235 mm. Vybrané modely až do výšky 2500 mm. Tolerance odchylky stavebního otvoru +/- 10 mm.

Tolerance odchylky stavebního otvoru +/- 10 mm.

Technické informace

Pro normu DIN i ČSN je třeba dodržet jiné rozměry stavebních otvorů.

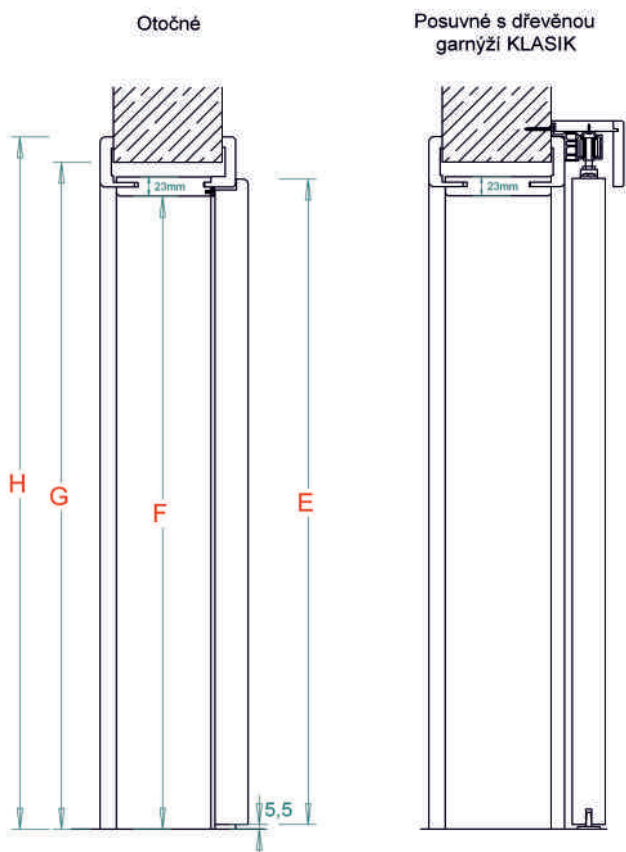
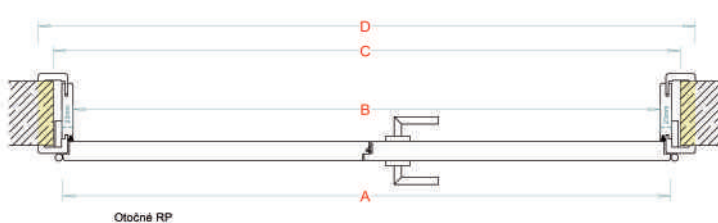
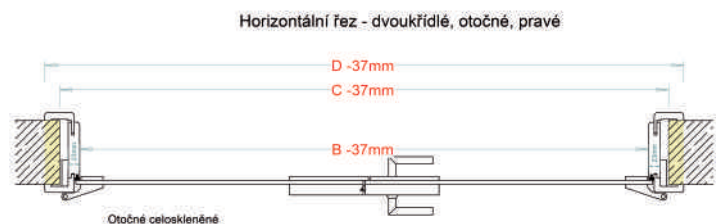
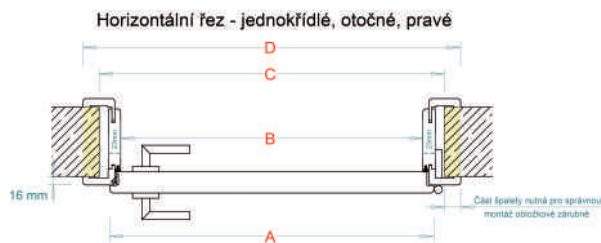
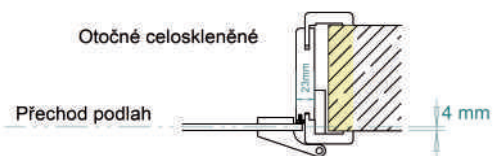
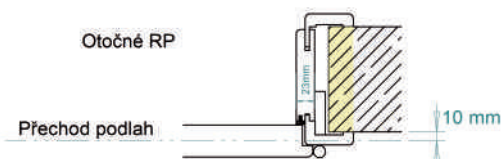
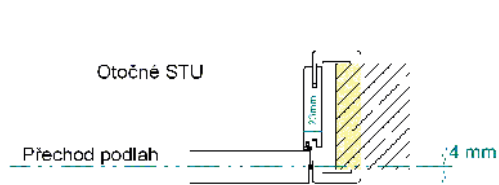

Realizace dveří - ukázky

PRŮM - ty správné interiérové dveře pro Váš dům, byt, hotel, penzion, bytový dům či kanceláře.

Dveře Royal 110 a 110-LA2 CPL Touch Dark



Dveře PRIMO PM4 a PM4/2 Bílá exclusiv 9016



Dveře Classic C2 Bílá exclusiv 9016



Celoskleněné dveře DUO 151-1 a Royal 251 Bílá exclusiv



Dveře Royal 254-LA2-S, 254 Bílá exclusiv, sklo Flora 2



Dvoukřídlové dveře PRIMO PML3 Bílá exclusiv 9016, sklo Petali



Realizace dveří - ukázky

PRŮM - ty správné interiérové dveře pro Váš dům, byt, hotel, penzion, bytový dům či kanceláře.

Dveře Royal 110 a 110-LA3 CPL Grafitová šedá

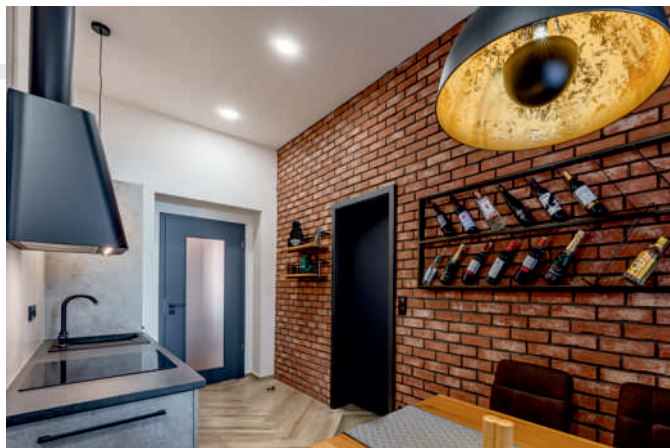

Dveře Royal 151-Black CPL Prachová šedá/Grafitová šedá



Dveře Standard CPL Touch dub Altholz DQ

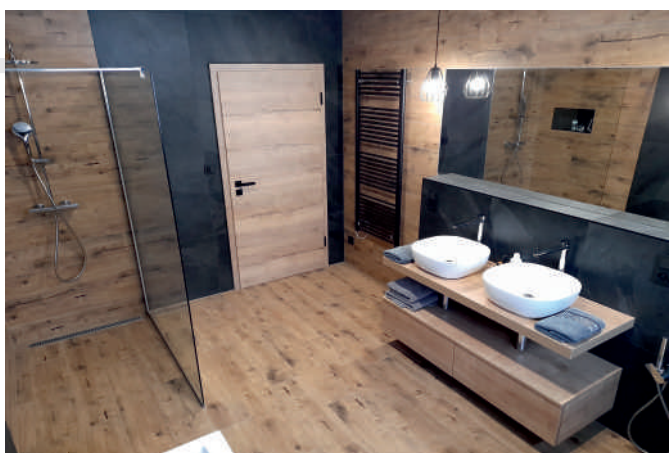

Dveře Well 1/0 a 1/3 CPL Touch dub Altholz DA, sklo Matelux



Dveře Royal 251 a 251-LA3 Bílá exclusiv, sklo DUO 151-1

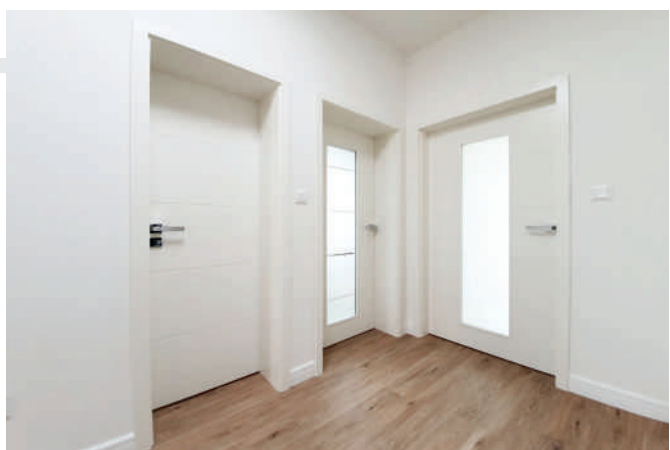

Posuvné dveře Royal 154 CPL Bílá 9016



Váš prodejce dveří PRÜM:



Katalog platí od 1. 5. 2024 do vydání nového katalogu.
Veškerá práva vyhrazena. Je zakázáno vydávání,
a to jak úplné nebo částečné verze tohoto katalogu
bez písemného souhlasu firmy W a Weinzettl, s.r.o.
Obrázky a barvy dveří jsou ilustrativní, jsou ovlivněny
technikou tisku a nemusí odpovídat skutečnosti.

Design katalogu:
W a Weinzettl, s.r.o. - Ing. Ilona Doučková

Najdete nás také na:



Online katalog
dveří PRÜM

